



KLIMATISIERUNG FÜR SCHALTSCHRÄNKE UND MASCHINEN

SEIFERT SYSTEMS
GESAMTKATALOG 22.1

INNOVATION FÜR DIE ANFORDERUNGEN VON MORGEN

JEDE HERAUSFORDERUNG HAT IHRE EIGENE LÖSUNG

INNOVATION IST ZUKUNFT

Unternehmen und Unternehmer stehen zu Beginn dieses Jahrzehnts vor einer ganz neuen Situation. Technologischer Fortschritt und zunehmende Globalisierung fordern sie heraus.

Produktionskapazitäten müssen erweitert werden, Fertigungsprozesse werden automatisiert. Digitalisierung und neue elektronische Systeme schaffen immer effizientere Abläufe, aber auch immer engeren Wettbewerb.

Unternehmen von heute brauchen gute Partner. Seifert Systems ist solch ein Partner. Wir erkennen individuelle Bedürfnisse und bieten Sicherheit. Und das seit Generationen.

1965 gründete mein Vater Rolf Seifert die Firma Ing. Rolf Seifert GmbH. Er kühlte in ausgesuchten deutschen Unternehmen die Elektronik in Schaltschränken und bereitete den Maschinen ein geregeltes Temperaturniveau.

Heute gibt es dafür einen weltweiten Markt mit sehr unterschiedlichen Anforderungen, und aus der Einzelfirma meines Vaters ist die internationale Unternehmensgruppe Seifert Systems geworden. Wir sind Experten für individuelle Lösungen, vom Filterlüfter bis zu professionellen Kühlgeräten in der Prozesstechnik.

So unterschiedlich die Anwendungen sein mögen, so spezialisiert und individuell beraten wir unsere Kunden und ihre Projekte in enger, fast persönlicher Beziehung, einige von ihnen seit Jahrzehnten. Sie kommen aus den unterschiedlichsten Bereichen, jede Branche mit eigenen komplexen Anforderungen.

Schaltschrank- und Maschinenbau, Telekommunikation, erneuerbare Energien, Lebensmittelindustrie, Laser und additive Fertigung sind nur ein Auszug der Anwendungen, die durch unsere Produkte gekühlt, belüftet und entfeuchtet werden.



In diesem Gesamtkatalog erhalten Sie Informationen über das Unternehmen und eine detaillierte Übersicht unserer Produkte und Dienstleistungen.

Sie können nachlesen, wie, wann, welche Produkte eingesetzt werden und wer Ihre Ansprechpartner in unserem Unternehmen sind.

Mein Team und ich begleiten Ihre Projekte vom Zeichenbrett bis zur Serienproduktion. Wir bieten Lösungen und den Grundstein für Höchstleistung.

Ihr Michael Seifert

INHALTSVERZEICHNIS

ALLES AUF EINEN BLICK

Wir präsentieren den ersten Gesamtkatalog der Seifert Systems Unternehmensgruppe, Klimatisierungsprodukte für höchste, technische Anforderungen, gebaut mit Leidenschaft und Ingenieurskunst.

Haben Sie Fragen oder Anregungen, nehmen Sie mit uns Kontakt auf!

Wir sind der Marktspezialist für Thermal Management, bekannt und geschätzt für Individuallösungen und Serienproduktion.

INHALTSVERZEICHNIS

Seifert Systems - Das Unternehmen	6
Historie	8
Globale Präsenz	10
Applikationen	12
Service	14
Nachhaltigkeit	16

PRODUKTE

Übersichtstabelle	18 - 19
-----------------------------	---------

SCHALTSCHRANKKÜHLGERÄTE INDOOR

SLIMLINE PRO & VARIO	20 - 32
SLIMLINE ORIGINAL	36 - 45
SOLITHERM TOP (Dachaufsatz)	46 - 49
COMPACT INDOOR	50 - 63

SCHALTSCHRANKKÜHLGERÄTE OUTDOOR, UL TYPE 4X, KORROSIONS BESTÄNDIG

COMPACT OUTDOOR	64 - 75
SOLITHERM PROTEC	76 - 81

SOLITHERM PELTIER, ATEX KLASSIFIZIERT

Thermoelektrische Kühlgeräte, Entfeuchter	82 - 99
---	---------

SOLITHERM 19" RACK

Kühlgeräte/ Wärmetauscher für 19" Einschübe	100 - 105
---	-----------

SLIMLINE HEX WÄRMETAUSCHER

Luft/ Wasser Wärmetauscher	106 - 127
--------------------------------------	-----------

SOLITHERM CHILL

Chiller/ Rückkühler	128 - 131
-------------------------------	-----------

SLIMLINE HEX AIR WÄRMETAUSCHER

Luft/ Luft Wärmetauscher	132 - 139
------------------------------------	-----------

SOLIFLEX FILTERLÜFTER / AUSTRITTSFILTER

Filterlüfter	140 - 153
Dachaufsatzlüfter	154 - 159
Spritzwasserhauben für Filterlüfter	160 - 161

SOLIFLEX SCHALTSCHRANKHEIZUNGEN

Heizungen/ Heizlüfter	162 - 169
---------------------------------	-----------

SOLIFLEX SCHALTSCHRANKZUBEHÖR

Thermostate / Hygrostate / Sensoren	170 - 175
---	-----------

SCHALTSCHRANKBELEUCHTUNG

STRIPLITE LED Leuchten	176 - 181
----------------------------------	-----------

Erläuterungen zu Zertifizierung und Schutzklassen	182 - 183
---	-----------

Das richtige Produkt für Ihre Anwendungen	184 - 186
---	-----------

Erklärung der verwendeten Symbole	187
---	-----

TOCHTERGESELLSCHAFTEN

Übersicht & Kontakte	188 - 189
--------------------------------	-----------



KLIMATISIERUNGSLÖSUNGEN FÜR ZUKÜNFTIGE GENERATIONEN

Der Grundstein der Seifert Systems wurde 1965 in Ennepetal gelegt. Ing. Rolf Seifert erkannte die Notwendigkeit, Elektronik im industriellen Umfeld auf gleichmäßigem Temperaturniveau zu halten und Verlustwärme sicher aus Schaltschränken abzuführen.

Sein Sohn Michael Seifert übernahm 2005 die Firmenleitung und baut seitdem das Unternehmen durch internationale Vertriebsorganisationen und neue Produktionsstandorte konsequent aus.

Wibke Seifert unterstützt in der Seifert Holding GmbH die einzelnen Unternehmen innerhalb der Gruppe. In dritter Generation stieg Philipp Seifert 2016 ins Unternehmen ein. Nach sechs Jahren Studium und Arbeit in den USA ist er heute für die Strukturen und Prozesse in den Produktionsstätten sowie für die Digitalisierung der Arbeitsabläufe und die neuen Technologien zuständig.

Mit mehr als 55 Jahren Erfahrung ist Seifert Systems zu einer Unternehmensgruppe mit eigenen Niederlassungen in Deutschland, Österreich, der Schweiz, Malta, Italien, den USA und Australien gewachsen.

Über diese hinaus ermöglichen uns langjährige Partnerschaften in allen Teilen der Welt in höchstem Maße international zu agieren.

Unser wichtigstes Ziel ist es, unserer führenden Marktposition in der Klimatisierung von Schaltschränken und Maschinen immer wieder neu gerecht zu werden.

Innovation heißt für uns nicht nur einen Lösungsansatz zu finden, sondern diesen auch umzusetzen, anzuwenden und erfolgreich am Markt zu platzieren. „Wegweisend innovativ“ verbindet Vision und Verpflichtung in allem, was wir tun.



SEIFERT SYSTEMS SMART FACTORY



Nur nachhaltiges Handeln, eine ressourcenschonende Produktion und ökologische und soziale Verantwortung kann langfristig zum Erfolg führen.

Seifert Systems hat den Grundstein für die digitale Transformation innerhalb des Unternehmens bereits gelegt und investiert in neueste Technologien und Optimierung interner Abläufe.

Auf Malta entstand durch eine Werkserweiterung die erste Smart Factory der Seifert Gruppe. In dem Gebäude ist neben einer neuen Metall- und Oberflächenverarbeitung auch ein neuer Logistikbereich untergebracht.

Die intelligente Fertigung folgt konsequent dem Prinzip Industrie 4.0 und wird dazu beitragen, unsere Produkte effizienter und umweltschonender zu produzieren. So sichern wir Lieferfähigkeit und Wachstumsziele, für Seifert Systems und für unserer Kunden.

VERGANGENHEIT GEGENWART ZUKUNFT

1965

Gründung der Ing. Rolf Seifert GmbH. Sie produziert Kühlkörper für die Rundfunkindustrie.



1988

Gründung der Seifert Systems AG, Schweiz.



1995

Erweiterung des Portfolios: Wärmetauscherlösungen für den Telekommunikationsmarkt in den USA.

2000

Gründung der Seifert Systems Inc. in Rhode Island, USA.



2015 50 Jahre Seifert

Mit der Zertifizierung nach ISO 14001 führt Seifert Systems Umweltmanagementstandards für die gesamte Unternehmensgruppe ein.

50

2017

Erweiterung des Portfolios: Inbetriebnahme der Spritzgießfertigung auf Malta. Gründung der EMS / CEM Industriedienstleistungssparte..

2019

Neue Produktionsstätte für Rückkühler/ Chiller in Radevormwald, Deutschland.



2019

Eröffnung eines Vertriebsbüros in Cremona, Italien.

2020

Im Rahmen einer nachhaltigen Umweltstrategie ist Seifert Systems Ltd. als erstes Unternehmen der Gruppe und als erstes Unternehmen Maltas CO₂ neutral zertifiziert.



2021

Erweiterung der Produktionsfläche und Ausbau des Logistikzentrums in Radevormwald, Deutschland.



2021

Gründung der Seifert Systems GmbH in Ottnang, Österreich.

2022

Neubau einer Industrie 4.0 Smart Factory auf Malta.



2023

Offizielle Einweihung der Smart Factory





SEIFERT SYSTEMS WELTWEIT ZUHAUSE

Mit unserem Stammsitz in Deutschland und eigenen Niederlassungen und Partnern in mehr als 50 Ländern sichern wir die Nähe zu unseren Kunden und die weltweite Verfügbarkeit unserer Produkte.

Die jüngsten Neuzugänge unseres Vertriebsnetzes sind Vertriebsbüros in Italien, 2019, in Frankreich, 2021 und Skandinavien, 2022.

Die eigene Niederlassung in Österreich, 2020, vervollständigt mit der Seifert Systems AG in der Schweiz unser strategisches Konzept für die DACH Region (DE, AT, CH).

Seifert USA liegt in Rhode Island an der Ostküste und beliefert von dort aus den gesamten Kontinent. Das Betriebsgelände wurde 2020 vergrößert und sichert sowohl die Produktion nahe am Markt als auch die Lagerkapazität. Beides verkürzt unsere Lieferzeiten und schafft Kapazität in unseren Werken in Europa.

Über die Seifert USA hinaus verfügen wir über ein solides Netzwerk von Partnern in ganz Nord- und Südamerika, um die Betreuung und den Service unserer Produkte gewährleisten zu können.

Auch in Asien werden unsere Kunden sowohl durch eigene Mitarbeiter als auch Partnerfirmen individuell betreut. Wir pflegen langfristige Service- und Lagerkonzepte für Kundenprojekte in der gesamten APAC Region (Asian Pacific).

Seifert Australien ist bereits in zweiter Generation unser Standbein auf dem Kontinent. Die dortige Niederlassung betreut seit mehr als 20 Jahren mit ausgesuchten Servicepartnern Australien und den Südpazifischen Raum.

Alle Ansprechpartner zu den einzelnen Standorten finden Sie auf unserer Webseite unter <https://www.seifertsystems.com/de/ueber-seifert/kontaktieren-sie-uns-weltweit/>.

IHR ANSPRECHPARTNER FÜR KLIMATISIERUNGSLÖSUNGEN

Wir belüften, kühlen, entfeuchten, heizen, regeln und beleuchten Gehäuse und Schaltschränke im Maschinenbau, der Telekom, der Medizintechnik sowie der Lebensmittel- und der Automobilindustrie. Und das weltweit.



SCHALTSCHRANKBAU

Industrieschaltschränke beherbergen die elektrischen und elektronischen Komponenten, die sich nicht direkt in der Maschine befinden. Die im Schaltschrank oder Bediengehäuse eingebauten Komponenten müssen vor Staub, Feuchtigkeit und starken Temperaturschwankungen geschützt werden.



MASCHINEN- UND ANLAGENBAU

Wir begleiten unsere Kunden von der Entwicklung ihrer Maschinen und Anlagen über die Konstruktion bis zur Produktion. Die richtige Klimatisierung schafft dafür die notwendigen Umgebungsbedingungen und steigert die Effizienz, Zuverlässigkeit und Nachhaltigkeit der Maschine.



TELEKOMMUNIKATION/ DATENTECHNIK

Für die Kühlung von Telekommunikationstechnik entwickeln wir strapazierfähige Lösungen, die besonderen Umgebungsbedingungen wie Wind, Wetter und schwankenden Temperaturen ausgesetzt sind. Unsere Luft/ Wasser Wärmetauscher garantieren eine stabile Wärmeabfuhr und eignen sich auch zum Einsatz in Rechenzentren und Serverräumen.



UMWELTECHNIK

Luft, Wasser, Boden und Klima bilden unsere natürlichen Lebensgrundlagen. Umwelttechnik beginnt bereits im Produktionsprozess. Wir kühlen in Wasseraufbereitungsanlagen, in der Wärmerückgewinnung und in der Analysetechnik.

ERNEUERBARE ENERGIEN

Solar- und Windenergie gehören zu den wichtigsten Stromquellen der Zukunft. Die Kühlung ihrer Elektronik ist mithilfe unserer verschiedensten Kühllösungen auch bei stark schwankenden Witterungsbedingungen gewährleistet.



LEBENSMITTELINDUSTRIE

Millionen von Flaschen, Dosen und PET-Behälter werden durch Getränkeabfüllanlagen abgefüllt und verpackt. Seifert Systems bietet innovative Kühllösungen für diesen Markt und meistert die speziellen Hygieneanforderungen der Lebensmittelindustrie.



LASER/ ADDITIVE FERTIGUNG

Additive Fertigungsverfahren haben sich mittlerweile zu einer neuen Branche entwickelt. Die hohen Anforderungen an Rechenleistung sowie Bewegungs- und Prozesssteuerung benötigen Stabilität und Zuverlässigkeit für Ihre Kühlung. Seifert Systems erfüllt mit innovativen Klimatisierungslösungen diese Anforderungen.



MARINE/ LOGISTIK

In der Marine kommen Maschinen und Anlagen zum Einsatz, die besonderen Umgebungsbedingungen ausgesetzt sind. Hoher IP Schutz und korrosionsbeständige Materialien sind Grundvoraussetzung. Diese Vorgaben müssen wir bei unseren Kühllösungen besonders berücksichtigen.



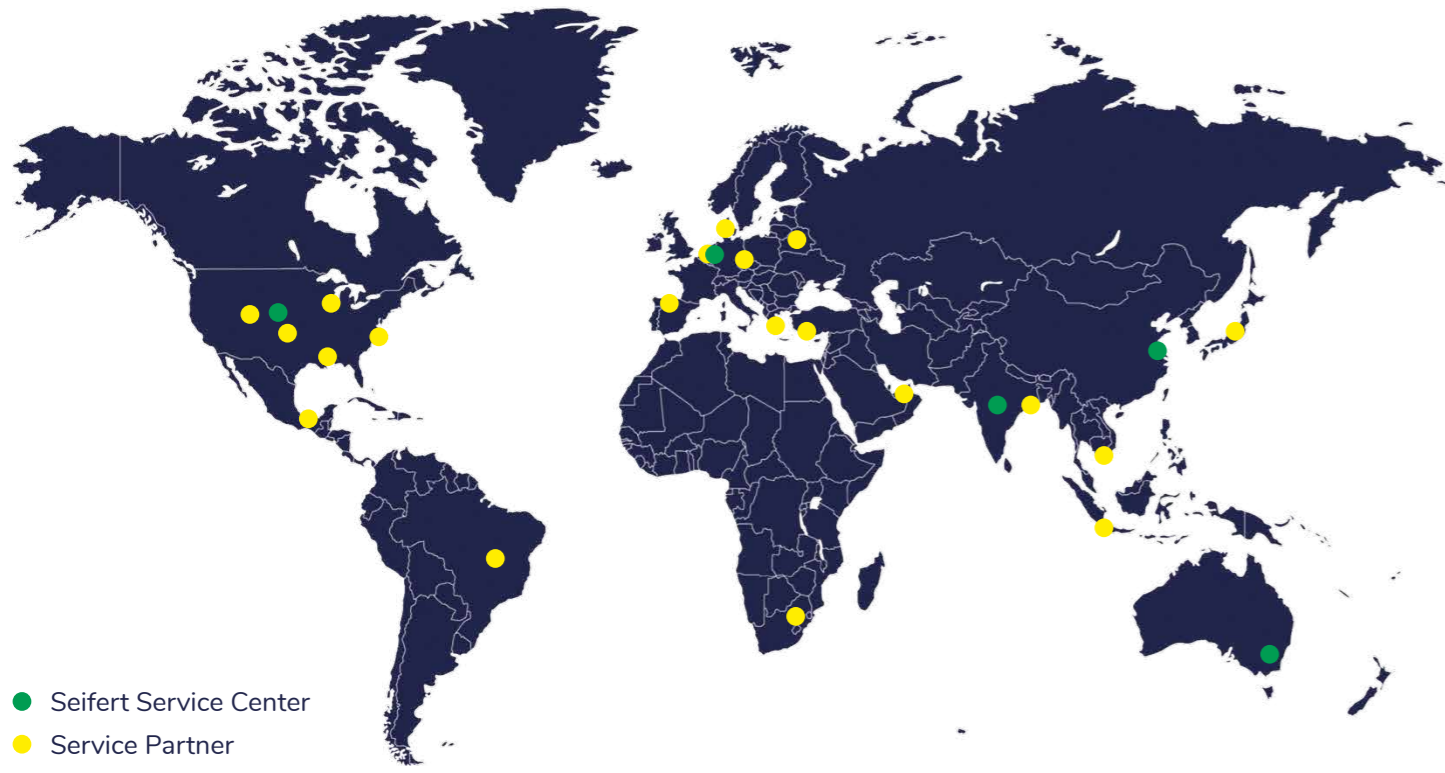

ERSATZTEILE - WARTUNG - SCHULUNG

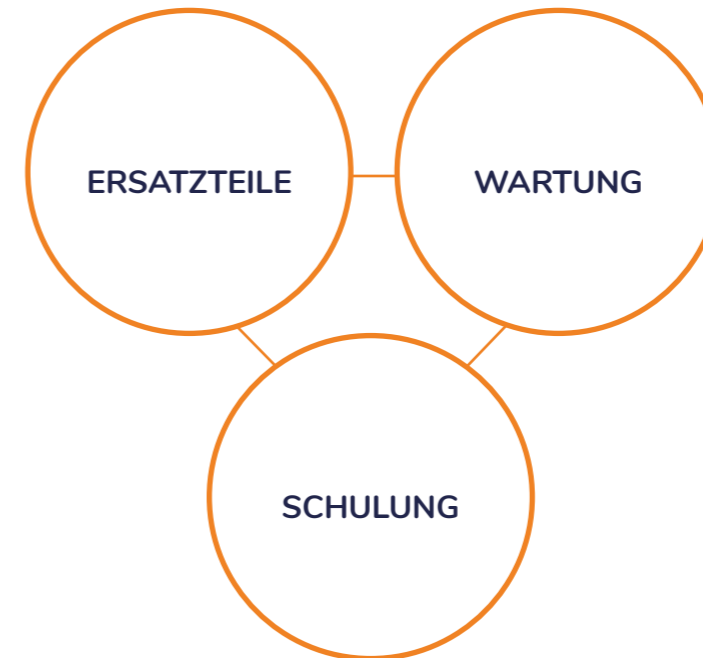

KUNDENORIENTIERTER SERVICE FÜR MINIMALE STANDZEITEN

Seifert Systems bietet die Instandhaltung und Wartung Ihrer Klimatisierungslösung.

Seifert Systems stellt einen kompletten Service für Schaltschrankkühlgeräte, Wärmetauscher und Chiller zur Verfügung. Unsere Servicecenter für die Regionen Europa, Mittler Osten, Afrika (EMEA), für Nord, Zentral- und Südamerika (AMER) und für die Asien Pazifik Region (APAC) bevorraten Ersatzteile und Austauschgeräte und sichern so Ihre Produktionsstandorte weltweit.

Weitere 50 autorisierte Servicepartner in allen Erdteilen garantieren zusätzlich schnelle Hilfe vor Ort.

Wir gewährleisten umgehende Bearbeitung jeder Anfrage. Wir bieten fachmännische Wartung und Reparatur Ihrer Geräte. Wir stellen sicher, dass Ihre Maschinen und Anlagen jederzeit einsatzfähig sind.

Oder wir schulen Sie selbst.

ERSATZTEIL MANAGEMENT

- Original-Ersatzteile von Seifert Systems
- Gerätespezifisch vorkonfigurierte Ersatzteilkits
- Weltweiter Expressversand
- Lokale Verfügbarkeit in unseren Service-Centern
- Persönliche Beratung
- Professionelle und schnelle Problemlösungen
- Minimale Ausfallzeiten Ihrer Maschinen und Anlagen

WARTUNG

- Beratung und Überprüfung der Installation sowie deren Energieeffizienz
- Bewertung des Gesamtzustands, visuelle Inspektion
- Funktionstests der einzelnen Komponenten
- Dichtheitsprüfung
- Anpassung der Betriebsparameter
- Reinigung

SCHULUNG

- Schulungen in den Seifert Service Centern oder bei Ihnen vor Ort
- Einweisung Ihrer Mitarbeiter in die wichtigsten Gerätefunktionen, abgestimmt auf Ihre Anwendungen
- Von der ersten Minute an ist ein sicherer Betrieb gewährleistet



KLIMANEUTRALITÄT ALS AUFGABE VERSTEHEN

KLIMABEDINGUNGEN ERKENNEN

Seifert Malta betreibt seit 2016 eine Fotovoltaikanlage mit insgesamt 3140 Paneelen. Es ist eine der größten Anlagen Maltas und erzeugt mit der letzten Erweiterung jährlich rund 1,3 GWh Strom. Die Einsparung an CO₂ Emission beträgt 860 Tonnen pro Jahr.



ZIELE SETZEN UND ERREICHEN

Als erster Standort der Unternehmensgruppe produziert das Werk auf Malta komplett klimaneutral. Zusätzlich wird dort der ein- und ausgehende Warentransport optimiert, jeder gefahrene Kilometer hinterfragt und so die anfallenden CO₂ Emissionen auf ein Mindestmaß reduziert.



UNSER BEITRAG FÜR EINE BESSERE ZUKUNFT

Wir alle müssen der Umwelt mehr Aufmerksamkeit schenken und uns zu Nachhaltigkeit verpflichten. Dieses Bewusstsein ist in unserer Firmenphilosophie tief verwurzelt.

Wir analysieren unsere Produktionsprozesse regelmäßig auf mehr Potenzial für Nachhaltigkeit, hinterfragen unseren Verbrauch von Rohstoffen nicht nur aus Kostengründen. Wann immer möglich reduzieren wir ihn oder finden umweltfreundliche Alternativen.

Wir investieren in neuste Technologien, modernere und effizientere Maschinen, die uns helfen den CO₂ Ausstoß zu verringern.

2021 haben wir die ersten Ladestationen für Hybrid- und E-Autos auf unseren Firmengeländen installiert und erleichtern so unseren Mitarbeitern den Umstieg auf Elektrofahrzeuge.

Wir nehmen die Ziele des Pariser Klimaabkommens ernst und lassen die eigenen CO₂ Emissionen transparent durch externe Audits erfassen.

Wir verpflichten uns, den eigenen CO₂ Footprint weiter zu reduzieren, und investieren zusätzlich in ausgewählte Klimaschutzprojekte. Ziel ist es, mit allen Werken der Seifert Gruppe Klimaneutralität zu erreichen.

Wir wollen aktiv unsere eigene Zukunft und die nachfolgender Generationen lebenswert gestalten.

SEIFERT SYSTEMS IST ZERTIFIZIERT

Seit 2015 sind wir nach ISO 14001:2015 Umweltstandards zertifiziert. Wir unterstreichen das Engagement des Unternehmens für den Schutz unserer Umwelt. Unsere Werke setzen sich einzeln und in der Gruppe für die Förderung umweltfreundlicher Prozesse ein.

FIT FÜR 55 PAKET

Dem FIT FÜR 55 Paket der EU Kommission folgend wollen wir unsere eigenen CO₂ Emissionen bis 2030 um weitere 55% freiwillig reduzieren. Diese Umweltstrategie werden wir an allen Standorten konsequent umsetzen.

	Modell	Nutzkühlleistung	Nennspannung (V)						Montageart				Abmessungen (H x B x T) mm	Seite		
			230	120	400/460	12	24	48	Anbau	Einbau	Halb	Dach				
SLIMLINE PRO	KG 8503	350 W	•	•					•		•			600 x 250 x 135	22	
	KG 8505	550 W	•	•					•		•			370 x 520 x 155	22	
	KG 8506	670 W	•	•	•				•		•			600 x 250 x 135	22	
	KG 8508	825 W	•	•	•				•		•			950 x 305 x 210	24	
	KG 8512	1,2 kW	•	•	•				•		•			950 x 305 x 210	24	
	KG 8412	1,5 kW	•	•	•				•		•			950 x 395 x 250	24	
	KG 8515	1,5 kW	•	•	•				•		•			1350 x 395 x 210	26	
	KG 8520	2,0 kW	•	•	•				•		•			1350 x 395 x 210	26	
	KG 8525	2,5 kW	•	•	•				•		•			1350 x 395 x 210	28	
	KG 8540	4,0 kW	•	•	•				•		•			1550 x 455 x 270	28	
	KG 8562	6,2 kW	•	•	•				•		•			1630 x 455 x 270	28	
	VARIO	KG 8625	2,5 kW	•	•					•		•			1350 x 395 x 210	32
		KG 8650	5,0 kW	•	•					•		•			1550 x 455 x 270	32
SLIMLINE	KG 4266	320 W	•	•					•		•			520 x 270 x 110	38	
	KG 4267	400 W	•	•					•		•			340 x 520 x 110	38	
	KG 4269	500 W	•	•					•		•			600 x 320 x 110	40	
	KG 4271	820 W	•	•	•				•		•			980 x 395 x 145	40	
	KG 4272	1,1 kW	•	•	•				•		•			1250 x 395 x 145	42	
	KG 4274	1,5 kW	•	•	•				•		•			1550 x 395 x 145	42	
TOP	KG 4482	450 W	•	•								•		230 x 330 x 430	48	
	KG 4555	1,1 kW	•	•	•							•		400 x 400 x 600	48	
COMPACT INDOOR	KG 4304	320 W	•	•	•				•					500 x 280 x 200	52	
	KG 4305	550 W	•	•	•				•	•				650 x 315 x 260	52	
	KG 4309	850 W	•	•	•				•	•				650 x 315 x 260	54	
	KG 4310	1,0 kW	•	•	•				•	•				650 x 315 x 260	54	
	KG 4315	1,5 kW	•	•	•				•	•				980 x 395 x 260	56	
	KG 4320	2,0 kW	•	•	•				•	•				980 x 395 x 260	56	
	KG 4325	2,5 kW	•	•	•				•	•				1230 x 500 x 340	58	
	KG 4330	3,0 kW	•	•	•				•	•				1230 x 500 x 340	58	
	KG 4340	4,0 kW	•	•	•				•	•				1230 x 500 x 340	60	
	COMPACT OUTDOOR TYPE 4X	OC 5704	290 W	•	•					•					480 x 250 x 190	66
OC 5705		550 W	•	•	•				•					830 x 304 x 270	66	
OC 5708		750 W	•	•	•				•					830 x 304 x 270	68	
OC 5710		1,0 kW	•	•	•				•					900 x 304 x 270	68	
OC 5715		1,5 kW	•	•	•				•					1150 x 395 x 270	70	
OC 5720		2,0 kW	•	•	•				•					1150 x 395 x 270	70	
OC 5726		2,5 kW	•	•	•				•					1550 x 457 x 355	72	
OC 5731		3,0 kW	•	•	•				•					1550 x 457 x 355	72	
OC 5741		4,0 kW	•	•	•				•					1550 x 457 x 355	74	
OC 8762		6,2 kW	•	•	•				•					1135 x 455 x 390	74	
PROTEC	OC 8706	600 W	•	•	•				•					380 x 250 x 250	78	
	OC 8712	1,2 kW	•	•	•				•					585 x 305 x 305	78	
	OC 8720	2,0 kW	•	•	•				•					890 x 395 x 305	80	
	OC 8740	4,0 kW	•	•	•				•					1040 x 455 x 370	80	
	OC 8762	6,2 kW	•	•	•				•					1135 x 455 x 390	80	
Thermoelektrisch / PELTIER	TG 3030/35	30 W / 35 W ¹⁾				•	• ¹⁾		•	•				110 x 154 x 125(29) ¹⁾	84	
	TG 3050	50 W					•		•					206 x 154 x 139	86	
	TG 3075	75 W					•		•					250 x 203 x 154	86	
	TG 3102	100 W					•		•					200 x 304 x 139	86	
	TG 3155	150 W					•		•					306 x 203 x 160	88	
	TG 3152/200	150 W / 200 W ¹⁾					•	• ¹⁾		•	•			400 x 180 x 170	88	
	TG 6105	100 W	•	•					•	•				280 x 350 x 164	90	
	TG 6155	150 W	•	•					•	•				500 x 330 x 190	90	
	TG 6205	200 W	•	•					•	•				500 x 330 x 190	90	
	TG 6405	400 W	•	•					•	•				600 x 432 x 199	92	
TG 6805	800 W	•	•					•	•				972 x 514 x 211	92		
TG 3152 EX	150 W					•			•				405 x 185 x 165	94		
TG 3039	Thermoelektrischer Entfeuchter						•							136 x 176 x 133	96	

	Modell	Nutzkühlleistung	Nennspannung (V)						Montageart						Abmessungen (H x B x T) mm	Seite							
			230	120	400/460	24	48	Anbau	Einbau	Halb	Dach	19"	DIN										
19" Eischübe	KG 4533	550 W	•	•	•										222 (5HE) x 483 x 549	102							
	KG 4534	850 W	•	•											266 (6HE) x 483 x 549	102							
	KG 4535	900 W	•	•											266 (6HE) x 483 x 549	102							
	RK 2192	1,0 kW	•	•											89 (2HE) x 443 x 408	104							
	RK 2194	2,0 kW	•	•											178 (4HE) x 443 x 505	104							
	RK 2197	2,1 kW	•	•											178 (4HE) x 443 x 544	104							
	Luft/ Wasser Wärmetauscher	HE 7506	750 W	•	•								•			600 x 250 x 127	108						
HE 7306		750 W	•	•								•			370 x 520 x 131	110							
HE 7512		1,1 kW	•	•	•										950 x 305 x 192	112							
HE 7525		2,4 kW	•	•	•										1350 x 395 x 192	114							
HE 7555		5,5 kW	•	•	•										1550 x 455 x 232	116							
RK 2300		350 W	•	•								•	•		303 x 153 x 84	120							
RK 2114		650 W	•	•								•			400 x 212 x 80	122							
RK 2114		700 W	•	•	•							•	•		632 x 212 x 80	123							
RK 2114		1,2 kW	•	•	•							•	•		891 x 212 x 80	124							
RK 2100		1,3 kW	•	•	•							•	•		525 x 303 x 136	124							
RK 2120	2,0 kW	•	•	•							•			950 x 400 x 180	124								
RK 2130	3,1 kW	•	•	•							•			950 x 400 x 180	126								
RK 2149	4,8 kW	•	•	•							•			1400 x 460 x 242	126								
Chiller Übersicht															128								
Luft/ Luft Wärmetauscher	LT 58007	7 W/K	•	•											508 x 196,5 x 152	134							
	LT 58014	14 W/K	•	•											749 x 254 x 151	134							
	LT 58032	32 W/K	•	•											750 x 254 x 151	136							
	LT 58043	43 W/K	•	•											1194 x 254 x 151,3	136							
	LT 58065	65 W/K	•	•											914,4 x 460 x 173	138							
	LT 58100	100 W/K	•	•											914,4 x 460 x 218	138							
	LT 58180	180 W/K	•	•											1524 x 609,6 x 356	138							
Schaltschrankzubehör																							
Filterlüfter / Austrittsfilter	Austrittsfilter FF 4000 / 4000E														142								
	FL 4010A, FL 4023A	•	•									•			12 / 22 m³/h	106,5 x 106,5 x 66,6	144						
	FL 4210A, FL 4210D	•	•									•	•		67 m³/h	150 x 150 x 73	146						
	FL 4421A	•	•												110 m³/h	204 x 204 x 95,5	148						
	FL 4610D											•	•		225 m³/h	250 x 250 x 124,2	148						
	FL 4620A, FL 4621A	•	•												230 / 105 m³/h	250 x 250 x 124,2	150						
	FL 4830A	•	•	•											455 m³/h	325 x 325 x 160,2	152						
	FL 4883A	•	•	•											820 m³/h	325 x 325 x 158,5	152						
	FL 6064A, FL 6065A	•													275 / 490 m³/h	•	147 x 457 x 457	154					
	FL 6085A, FL 6095A	•													630 / 970 m³/h	•	147 x 457 x 457	156					
FL 6995A, FL 6997A	•													1400 / 1500 m³/h	•	230 x 528 x 528	158						
FC 4000 Spritzwasserhauben für Filterlüfter														•						230 x 150 x 40	160		
Heizungen / Heizlüfter	KH 401 - 350 W														•					•	79 x 54 x 92	164	
	KH 501 - 25 / 50 W														•						•	125 x 41 x 41	166
	KH 501 - 75 / 100 W														•						•	140 x 70 x 63	166
	KH 501 - 150 W														•						•	220 x 59 x 61	166
	KH 503 - 250 W														•						•	135 x 82 x 112	167
	KH 503 - 400 / 500 W														•						•	165 x 82 x 112	167
	KH 503 - 750 W														•						•	225 x 82 x 112	167
	KH 801 - 125 / 200 W														•					•		137 x 111 x 116	168
KH 801 - 400 / 800 W														•						•	190 x 111 x 116	169	
KH 801 - 1300 W														•							190 x 126 x 155	169	
Regler	CC 3010 Thermostat														•					•	60 x 39 x 42,4	172	
	CC 3011 Thermostat														•						•	60 x 39 x 42,4	173
	CC 3012/13 Thermostat														•					•		60 x 72,3 x 42,4	174
	CC 3014 Hygrostat														•							60 x 39 x 42,4	174
	CC 3015 Thermostat														•						•	60 x 39 x 53,3	175
	CC 3016 Hygrostat														•					•		60 x 39 x 53,3	175
LED	LED Lampe 400/700 lm														•	•					•	357,4 x 32 x 35,5	178
	LED Lampe 1200 lm														•	•					•	420 x 90 x 45	180

SCHALTSCHRANKKÜHLUNG MIT NEUEM INDUSTRIEDESIGN

SLIMLINE PRO



MICROCHANNEL KONDENSATOR
MIT BIS ZU 50% WENIGER KÄLTE-
MITTEL UND HOHER EFFIZIENZ

SCHUTZKLASSE IP 55
IN EDELSTAHL IP 56 / TYPE 4X

TEMPERATURBEREICH 10°C - 60°C

MODERNES INDUSTRIEDESIGN

STEUERUNG MIT DISPLAY

KONDENSATVERDUNSTER AUS
V2A EDELSTAHL

SLIMLINE PRO SCHALTSCHRANKKÜHLGERÄTE

Das neuartige Montagesystem der SLIMLINE PRO Geräte erlaubt dank vereinfachter Schaltschrankausbrüche eine schnelle und unkomplizierte Installation.

SLIMLINE PRO Kühlgeräte können entweder als Wandanbau oder als Halbeinbau installiert werden.

Sie decken einen breiten Anwendungsbereich in der industriellen Maschinen- und Anlagenkühlung ab. Mehrere Kühlleistungen mit nur einem Schaltschrankausbruch vereinfachen die Sortiments- und Ersatzteilbevorratung.

Für Anwendungen, bei denen es auf Hygiene oder hohen Korrosionsschutz ankommt, stehen verschiedene Edelstahlausführungen zur Auswahl.

SLIMLINE PRO Kühlgeräte sind außerdem lochbildkompatibel mit unseren SLIMLINE HEX Luft/ Wasser Wärmetauschern der Serie 7500.

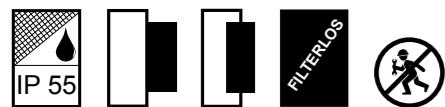



SLIMLINE PRO

Schalterschrankkühlung in neuem Design

KG 8503 - KG 8505 - KG 8506

- ✓ Kühlleistungen: 350 W, 550 W und 670 W
- ✓ Dank Microchannel Kondensator deutlich weniger Kältemittel und reduzierte CO₂ Äquivalenz
- ✓ Standardmässig mit Kondensatverdunstung
- ✓ Schutzklasse von IP 55/ UL Type 12, 4X in Edelstahl
- ✓ Erweiterter Temperaturbereich von 10°C - 60°C
- ✓ Passend für Wandanbau an US Schaltchränke 10"
- ✓ Geräuschreduzierte Versionen auf Anfrage erhältlich
- ✓ Lochbildkompatibel mit SLIMLINE HEX Luft/ Wasser Wärmetauscher RK 7506 und RK 7306 (Seiten 108, 110)

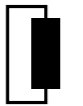

Modell	KG 8503		KG 8505		KG 8506		
Bestellnummer	850300001	850310001	850500001	850510001	850600001	850610001	850620001
Bestell Nr. in Edelstahl 304 (V2A)	85XX00S62						
Nutzkühlleistung L35L35 ²⁾	350 / 350 W		650 / 700 W		670 / 680 W		700 / 750 W
Nutzkühlleistung L35L50 ²⁾	200 / 215 W		460 / 490 W		435 / 450 W		510 / 535 W
Kompressor Typ	Rollkolbenkompressor						
Zulässige Betriebstemperatur	10°C - 60°C ¹⁾						
Einstellbereich	25°C - 50°C						
Luftvolumen System ³⁾	200 / 122 m ³ /h				225 / 122 m ³ /h		
Luftvolumen freiblasend ³⁾	408 / 180 m ³ /h				408 / 180 m ³ /h		
Montageart	Wandanbau / Halbeinbau						
Abmessungen A x B x C (D+E) mm	600 x 250 x 135 (45+90)		370 x 520 x 155 (60+95)		600 x 250 x 135 (45+90)		600 x 250 x 187,6 (48,6+139)
Gehäusematerial / Farbe	Stahlblech, pulverbeschichtet RAL 7035						
Gewicht	13,7 kg		16 kg		14 kg		16 kg
ELEKTRISCHE DATEN							
Spannung / Frequenz	230 V ~ 50/60 Hz	120 V ~ 50/60 Hz	230 V ~ 50/60 Hz	120 V ~ 50/60 Hz	230 V ~ 50/60 Hz	120 V ~ 50/60 Hz	400 / 460 V 50/60 Hz 2~
Nennstrom L35L35 ²⁾	1,5 / 1,3 A	2,4 / 2,2 A	1,9 / 1,8 A	4,7 / 3,7 A	2 / 1,9 A	5,6 / 4,1 A	1,1 / 0,9 A
Anlaufstrom	4 A	7,5 A	6 A	13 A	6 A	13 A	3,0 A
Max. Nennstrom	1,6 A	2,7 A	2,5 A	4,8 A	2,7 A	6,0 A	1,3 A
Nennleistung L35L35 ²⁾	300 / 300 W	250 / 240 W	390 / 450 W	435 / 405 W	410 / 430 W	515 / 455 W	410 / 415 W
Max. Nennleistung	355 W	300 W	570 W	580 W	620 W	620 W	585 W
Vorsicherung	15 A (T)						
Anschlussart	4 - poliger Stecker für Versorgungsspannung, 5 - poliger Stecker für Signale						
Schutzklassen (Innenseite)	IP 55/ Type 12 (mit Dichtungssatz erweiterbar auf Type 3, 3R, 4) IP 56/ Type 4X bei Edelstahlmodellen						
Zertifizierung	CE, cURus, cULus						

¹⁾ Zulässige Betriebstemperatur gemäß UL Prüfung 10°C - 55°C

²⁾ Werte für 50/60 Hz

³⁾ Umgebung / Schaltschrank

Filteroptionen, Kaltluftaustrittshauben, Vibrationsschutz, Dichtungssatz und weiteres Zubehör auf Seite 34

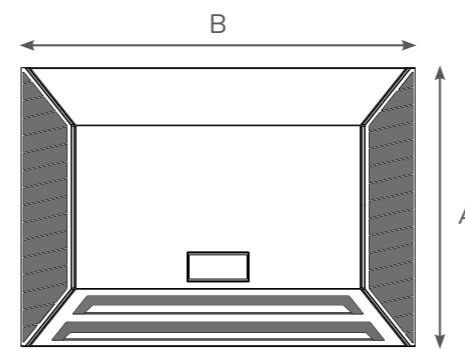
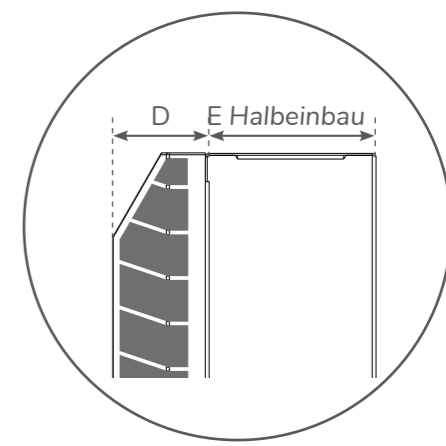
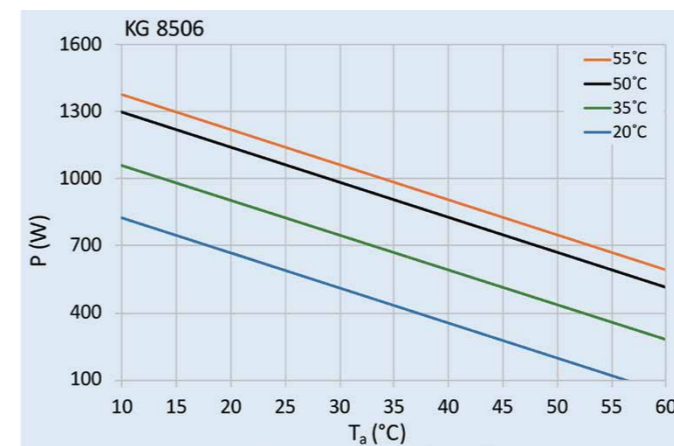
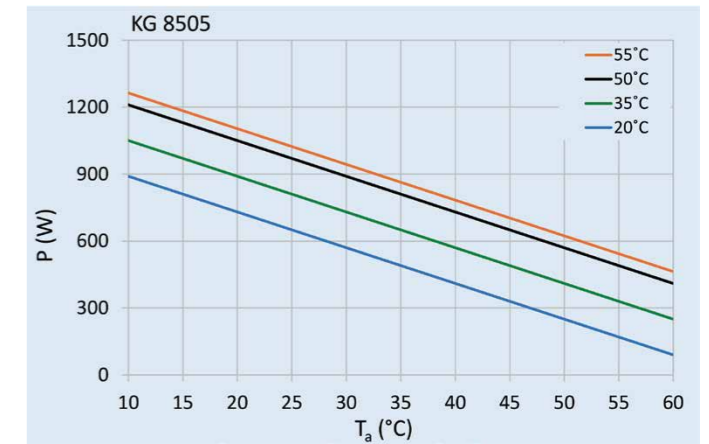
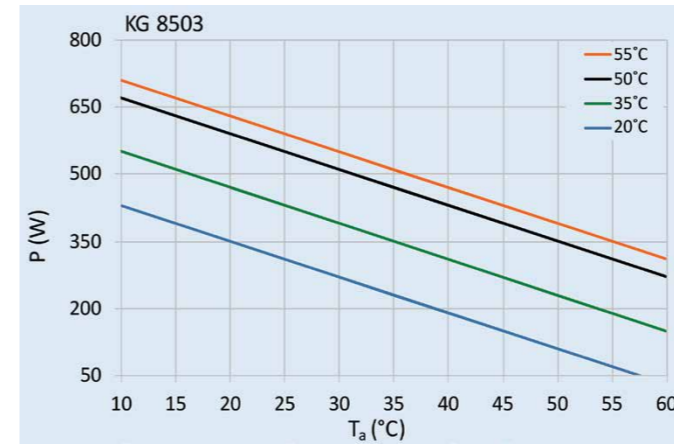

KG 8505

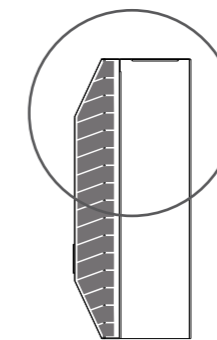

C Wandanbau

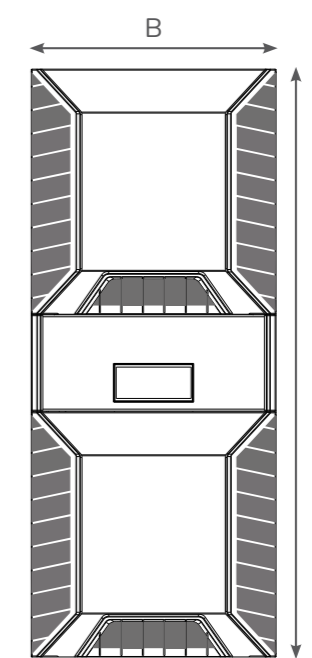

KG 8503/ 06

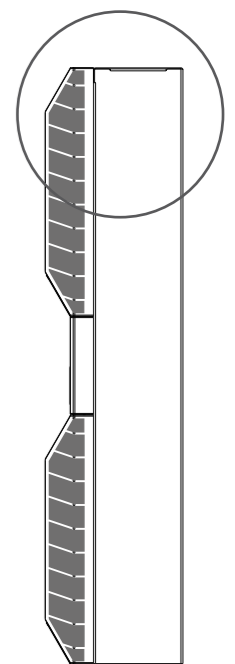

C Wandanbau

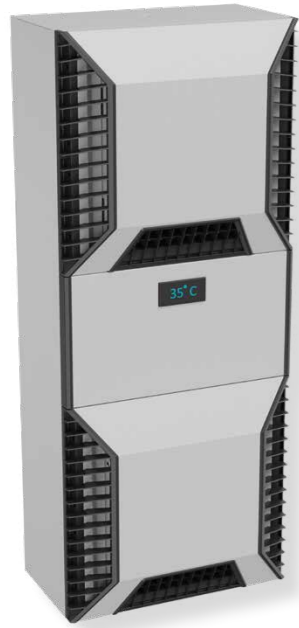

SLIMLINE PRO

Schaltschrankkühlung in neuem Design

KG 8508 - KG 8512 - KG 8412

- ✓ Kühlleistungen: 825 W, 1,2 kW und 1,5 kW
- ✓ Dank Microchannel Kondensator deutlich weniger Kältemittel und reduzierte CO₂ Äquivalenz
- ✓ Standardmässig mit Kondensatverdunstung
- ✓ Schutzklasse von IP 55/ UL Type 12, 4X in Edelstahl
- ✓ Erweiterter Temperaturbereich von 10°C - 60°C
- ✓ Passend für Wandanbau an US Schaltschränke 12"
- ✓ Lochbildkompatibel mit SLIMLINE HEX Luft/ Wasser Wärmetauscher RK 7512 (Seite 112)

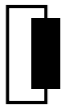

Modell	KG 8508			KG 8512			KG 8412				
Bestellnummer	850800001	850810001	850820001	851200001	851210001	851220001	841200001	841210001	841220001		
Bestell Nr. in Edelstahl 304	85XX00S62 / 84XX00S62										
Nutzkühlleistung L35L35 ²⁾	825 / 870 W			1,20 / 1,20 kW			1,20 / 1,26 kW			1,50 / 1,55 kW	
Nutzkühlleistung L35L50 ²⁾	820 / 835 W			900 / 900 W			900 / 1,0 kW			1,27 / 1,33 kW	
Kompressor Typ	Rollkolbenkompressor										
Zulässige Betriebstemperatur	10°C - 60°C ¹⁾			10°C - 60°C							
Einstellbereich	20°C - 50°C										
Luftvolumen System ³⁾	370 / 350 m ³ /h			300 / 350 m ³ /h			550 / 350 m ³ /h			1,50 / 1,65 kW	
Luftvolumen freiblasend ³⁾	650 / 550 m ³ /h			550 / 550 m ³ /h			850 / 850 m ³ /h			1,30 / 1,45 kW	
Montageart	Wandanbau / Halbeinbau										
Abmessungen A x B x C (D+E)	950 x 305 x 210 (55+155) mm						950 x 395 x 250 (55+195) mm				
Gehäusematerial / Farbe	Stahlblech, pulverbeschichtet RAL 7035										
Gewicht	25,2 kg	30 kg	30 kg	33,5 kg	33 kg	38,5 kg	45 kg	40 kg			
ELEKTRISCHE DATEN											
Spannung / Frequenz	230 V ~ 50/60 Hz	120 V ~ 50/60 Hz	400 / 460 V 50/60 Hz 2~	230 V ~ 50/60 Hz	120 V ~ 50/60 Hz	380-415V 50Hz 3~	230 V ~ 50/60 Hz	120 V ~ 50/60 Hz	380-415V 50Hz 3~		
Nennstrom L35L35 ²⁾	2,1 / 2,3 A	4,2 / 4,6 A	1,2 / 1,15 A	3,3 / 3,6 A	6,6 / 7,2 A	1,6 A	3,2 / 3,6 A	6,4 / 7,2 A	1,7 A		
Anlaufstrom	6 A	28 A	4,0 A	15 A	30 A	8,2 A	16 A	32 A	8,2 A		
Max. Nennstrom	3 A	6,8 A	1,7 A	5 A	10 A	2,0 A	4,7 A	9,4 A	2,0 A		
Nennleistung L35L35 ²⁾	460 / 520 W			715 / 830 W			700 / 875 W			680 / 830 W	
Max. Nennleistung	690 W			1,15 kW			1,2 kW			1,1 kW	
Vorsicherung	15 A (T)										
Anschlussart	4 - poliger Stecker für Versorgungsspannung, 5 - poliger Stecker für Signale										
Schutzklassen (Innenseite)	IP 55/ Type 12 (mit Dichtungssatz erweiterbar auf Type 3, 3R, 4) IP 56/ Type 4X bei Edelstahlmodellen										
Zertifizierung	CE, cURus, cULus										

¹⁾ Zulässige Betriebstemperatur gemäß UL Prüfung 10°C - 55°C

²⁾ Werte für 50/60 Hz

³⁾ Umgebung / Schaltschrank

Filteroptionen, Kaltluftaustrittshauben, Vibrationsschutz, Dichtungssatz und weiteres Zubehör auf Seite 34

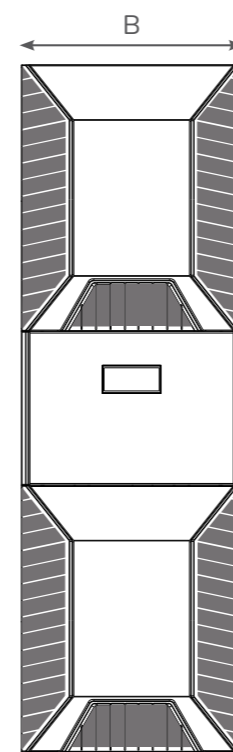
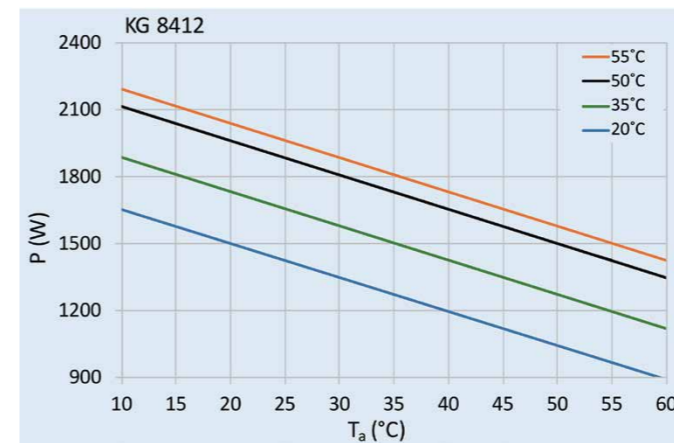
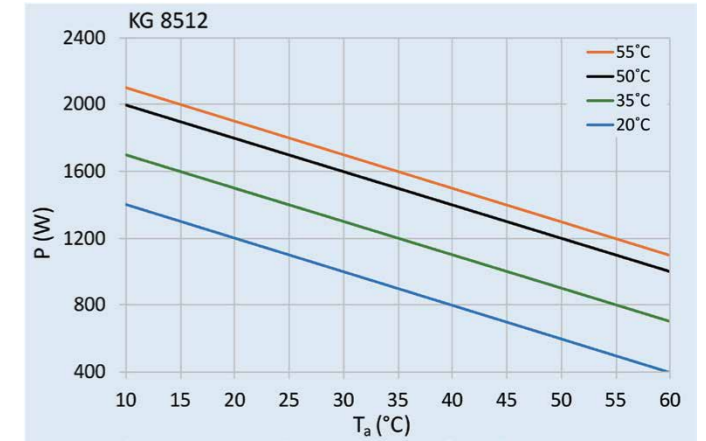
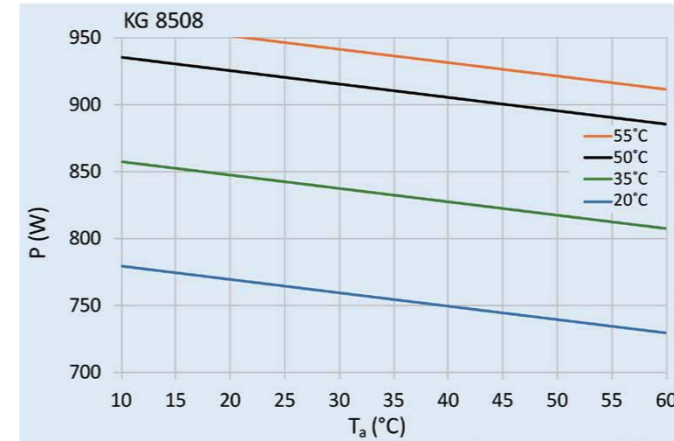

KG 8508/ 12/ 8412

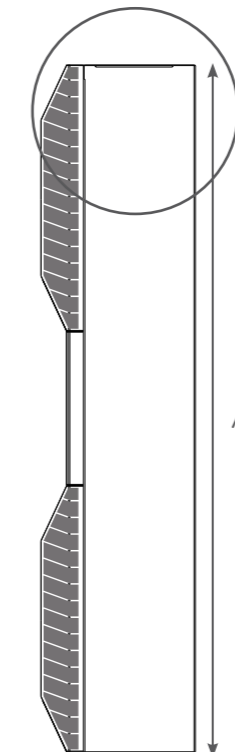

C Wandanbau

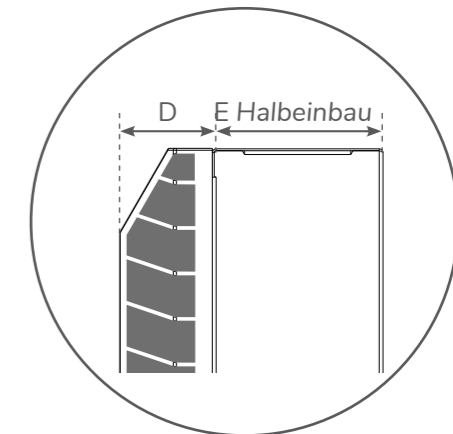



SLIMLINE PRO

Schaltschrankkühlung in neuem Design

KG 8515 - KG 8520

- ✓ Kühlleistungen: 1,5 kW und 2 kW
- ✓ Dank Microchannel Kondensator deutlich weniger Kältemittel und reduzierte CO₂ Äquivalenz
- ✓ Standardmässig mit Kondensatverdunstung
- ✓ Schutzklasse von IP 55/ UL Type 12, 4X in Edelstahl
- ✓ Erweiterter Temperaturbereich von 10°C - 60°C
- ✓ Passend für Wandanbau an US Schaltschränke 16"
- ✓ Lochbildkompatibel mit SLIMLINE HEX Luft/ Wasser Wärmetauscher RK 7525 (Seite 114)

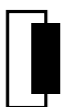

Modell	KG 8515			KG 8520		
	Bestellnummer	851500001	851510001	851520001	852000001	852010001
Bestell Nr. in Edelstahl 304 (V2A)	85XX00S62					
Nutzkühlleistung L35L35 ¹⁾	1,5 / 1,5 kW			2,0 / 2,1 kW		2,0 / 2,0 kW
Nutzkühlleistung L35L50 ¹⁾	1,3 / 1,3 kW			1,85 / 1,85 kW		1,7 / 1,75 kW
Kompressor Typ	Rollkolbenkompressor					
Zulässige Betriebstemperatur	10°C - 60°C					
Einstellbereich	20°C - 50°C					
Luftvolumen System ²⁾	550 / 500 m ³ /h			680 / 500 m ³ /h		680 / 500 m ³ /h
Luftvolumen freiblasend ²⁾	850 / 850 m ³ /h			1200 / 850 m ³ /h		1200 / 850 m ³ /h
Montageart	Wandanbau / Halbeinbau					
Abmessungen A x B x C (D+E)	1350 x 395 x 210 (55+155) mm					
Gehäusematerial / Farbe	Stahlblech, pulverbeschichtet RAL 7035					
Gewicht	41 kg	44 kg		46,2 kg	49,5 kg	48,7 kg
ELEKTRISCHE DATEN						
Spannung / Frequenz	230 V ~ 50/60 Hz	120 V ~ 50/60 Hz	380-415V 50Hz 3~ 400-460V 60Hz 3~	230 V ~ 50/60 Hz	120 V ~ 50/60 Hz	380-415V 50Hz 3~ 400-460V 60Hz 3~
Nennstrom L35L35 ¹⁾	3,2 / 3,5 A	6,1 / 6,7 A	1,5 / 1,6 A	4,4 / 5,6 A	8,8 / 11,2 A	1,9 / 2 A
Anlaufstrom	16 A	32 A	8,2 A	16 A	32 A	16 A
Max. Nennstrom	4,7 A	9,5 A	2 A	7,4 A	14,8 A	2,9 A
Nennleistung L35L35 ¹⁾	690 / 800 W		710 / 890 W	1,0 / 1,25 kW	1,0 / 1,25 kW	0,97 / 1,25 kW
Max. Nennleistung	1,1 kW		1,2 kW	1,75 kW	1,75 kW	
Vorsicherung	15 A (T)			20 A (T)	15 A (T)	
Anschlussart	4 - poliger Stecker für Versorgungsspannung, 5 - poliger Stecker für Signale					
Schutzklassen (Innenseite)	IP 55/ Type 12 (mit Dichtungssatz erweiterbar auf Type 3, 3R, 4) IP 56/ Type 4X bei Edelstahlmodellen					
Zertifizierung	CE, cURus, cULus					

¹⁾ Werte für 50/60 Hz

²⁾ Umgebung / Schaltschrank

Filteroptionen, Kaltluftaustrittshauben, Vibrationsschutz, Dichtungssatz und weiteres Zubehör auf Seite 34

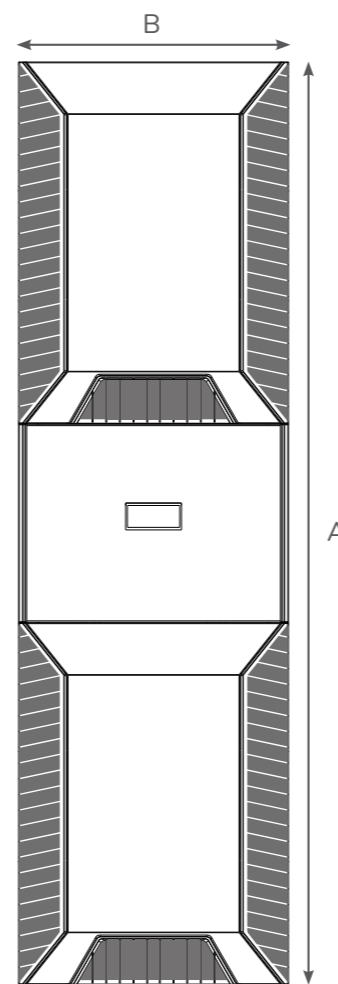
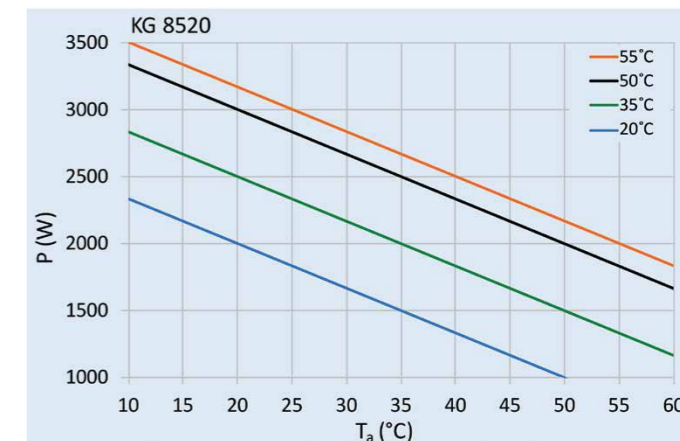
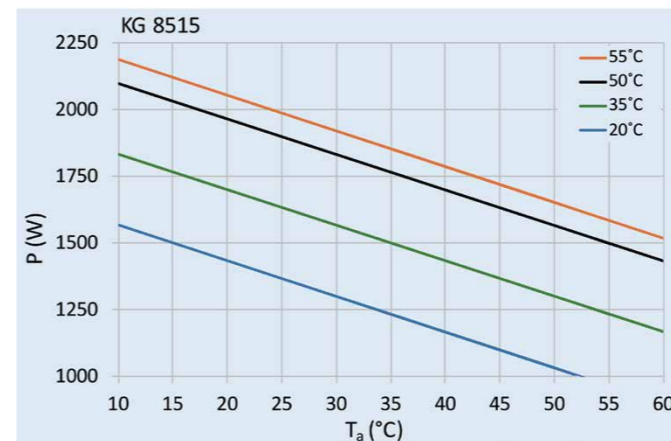

KG 8515/ 20

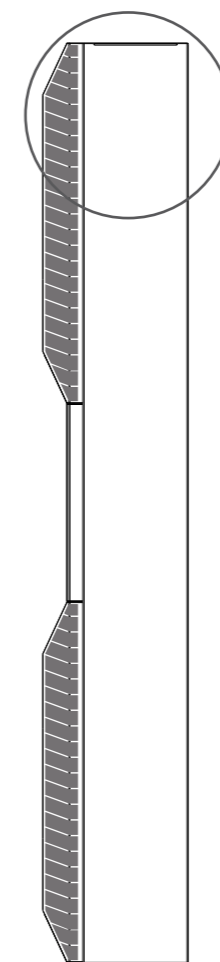

C Wandanbau

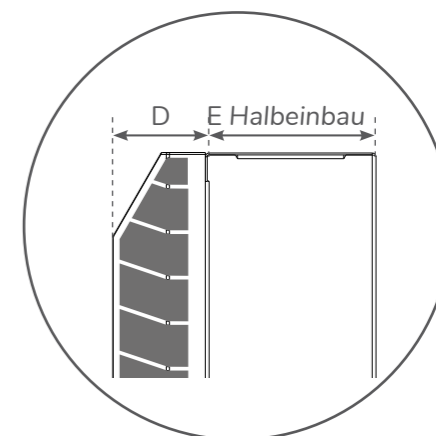

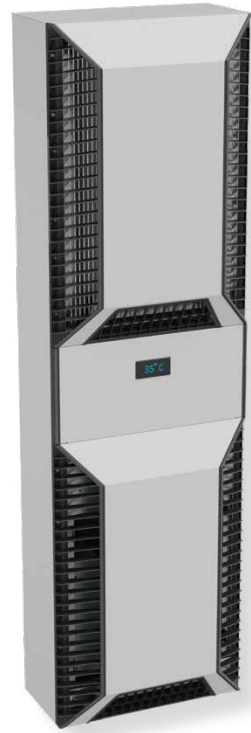

SLIMLINE PRO

Schaltschrankkühlung in neuem Design

KG 8525 - KG 8540 - KG 8562

- ✓ Kühlleistungen: 2,5 kW, 4 kW und 6 kW
- ✓ Dank Microchannel Kondensator deutlich weniger Kältemittel und reduzierte CO₂ Äquivalenz
- ✓ Standardmässig mit Kondensatverdunstung
- ✓ Schutzklasse von IP 55/ UL Type 12, 4X in Edelstahl
- ✓ Erweiterter Temperaturbereich von 10°C - 60°C
- ✓ Passend für Wandanbau an US Schaltschränke 16"
- ✓ Lochbildkompatibel mit SLIMLINE HEX Luft/ Wasser Wärmetauscher RK 7525 und RK 7555 (Seiten 114, 116)

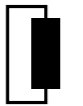

Modell	KG 8525			KG 8540		KG 8562
Bestellnummer	852500001	852510001	852520001	854000001	854020001	856220001
Bestell Nr. in Edelstahl 304 (V2A)	85XX00S62					
Nutzkühlleistung L35L35 ¹⁾	2,5 / 2,5 kW			4,0 / 4,2 kW		6,0 / 6,2 kW
Nutzkühlleistung L35L50 ¹⁾	2,1 / 2,1 kW			3,5 / 3,9 kW		5,0 / 5,5 kW
Kompressor Typ	Rollkolbenkompressor					Scroll Kompressor
Zulässige Betriebstemperatur	10°C - 60°C					10°C - 55°C
Einstellbereich	20°C - 50°C					10°C - 50°C
Luftvolumen System ²⁾	680 / 500 m ³ /h			1000 / 750 m ³ /h		1050 / 1400 m ³ /h
Luftvolumen freiblasend ²⁾	1200 / 850 m ³ /h			1400 / 1200 m ³ /h		1000 / 1400 m ³ /h
Montageart	Wandanbau / Halbeinbau					
Abmessungen A x B x C (D+E)	1350 x 395 x 210 (55+155) mm			1550 x 455 x 270 (75+195) mm		1630 x 455 x 270 (75+195) mm
Gehäusematerial / Farbe	Stahlblech, pulverbeschichtet RAL 7035					
Gewicht	47 kg	46,5 kg	45 kg	62 kg		86,5 kg
ELEKTRISCHE DATEN						
Spannung / Frequenz	230 V ~ 50/60 Hz	120 V ~ 50/60 Hz	380-415V 50Hz 3~ 400-460V 60 Hz 3~	230 V ~ 50/60 Hz	380-415V 50Hz 3~ 400-460V 60 Hz 3~	380-415V 50Hz 3~ 400-460V 60 Hz 3~
Nennstrom L35L35 ¹⁾	5,4 / 6,6 A	10,8 / 13,2 A	2,7 / 2,7 A	8,5 / 11 A	3,5 / 3,7 A	6,2 / 6,3 A
Anlaufstrom	22,5 A	11 A	20 A	50 A	15 A	52 A
Max. Nennstrom	8,5 A	19,3 A	3,1 A	14,8 A	4,8 A	10,5 A
Nennleistung L35L35 ¹⁾	1,2 / 1,47 kW			1,9 / 2,5 kW	1,73 / 2,27 kW	3,1 / 3,9 kW
Max. Nennleistung	1,95 kW			3,4 kW	3,2 kW	7,0 kW
Vorsicherung	15 A (T)	25 A (T)	15 A (T)	20 A (T)	15 A (T)	
Anschlussart	4 - poliger Stecker für Versorgungsspannung, 5 - poliger Stecker für Signale					
Schutzklassen (Innenseite)	IP 55/ Type 12 (mit Dichtungssatz erweiterbar auf Type 3, 3R, 4) IP 56/ Type 4X bei Edelstahlmodellen					
Zertifizierung	CE, cURus, cULus					

¹⁾ Werte für 50/60 Hz

²⁾ Umgebung / Schaltschrank

Filteroptionen, Kaltluftaustrittshauben, Vibrationsschutz, Dichtungssatz und weiteres Zubehör auf Seite 34

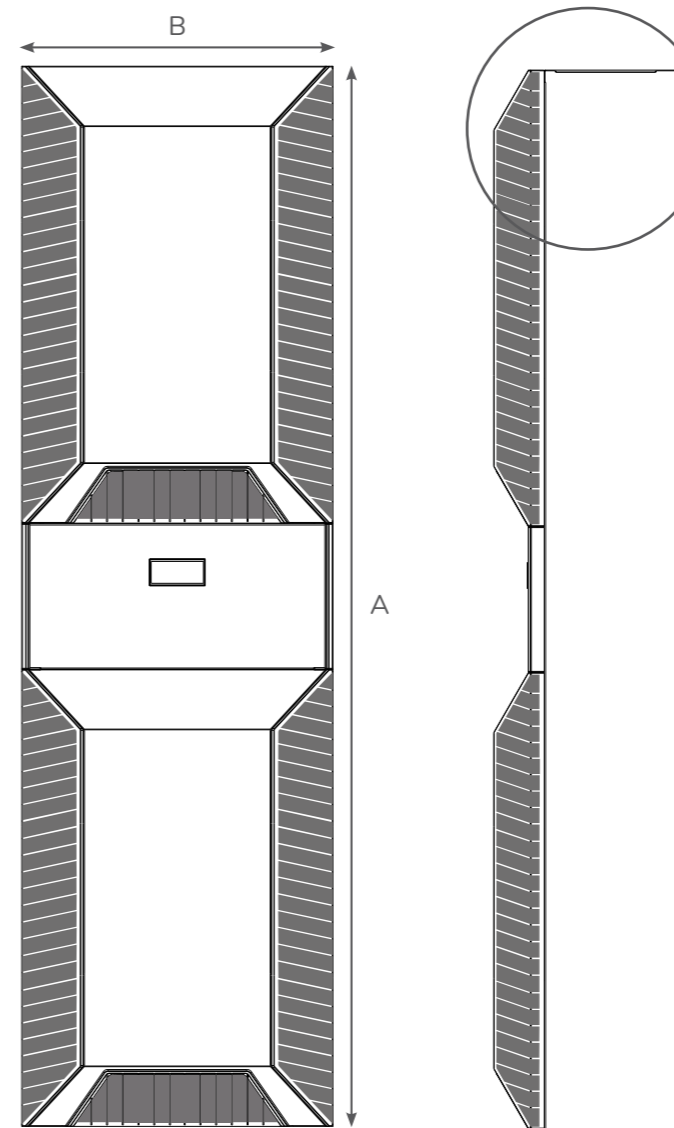
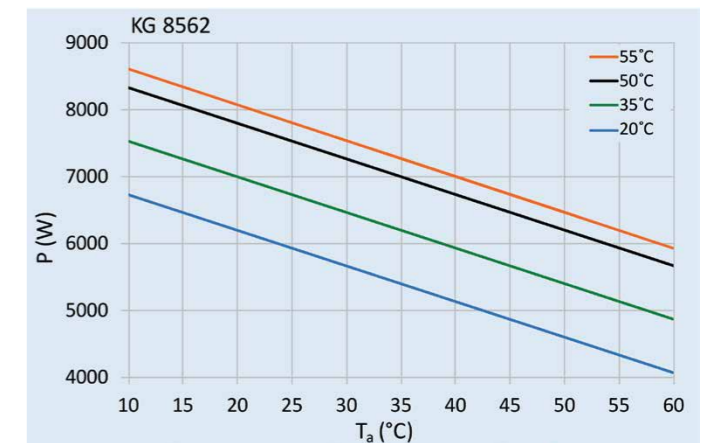
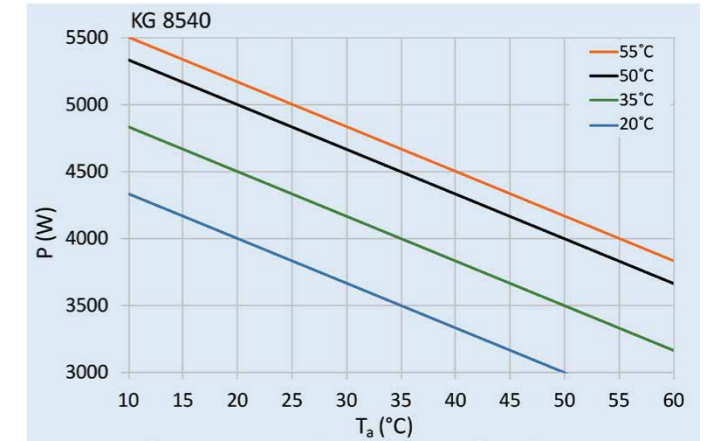
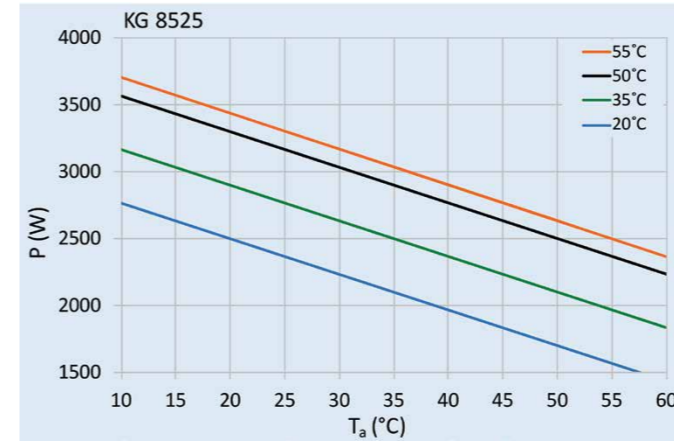

KG 8525/ 40/ 62

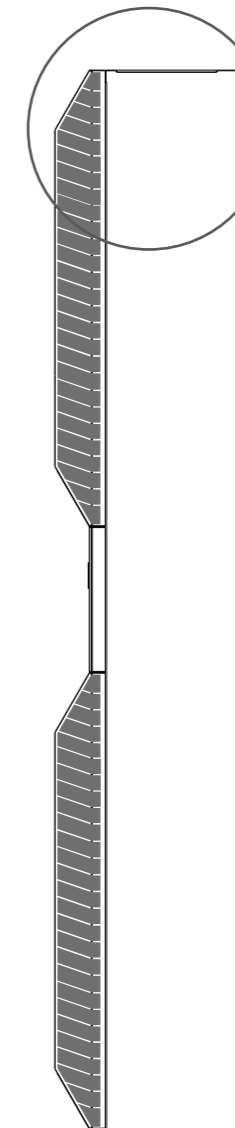

C Wandanbau

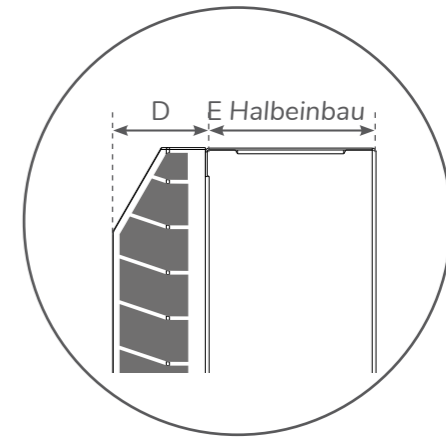

VARIABLE KÜHLLLEISTUNG UND ENERGIEEINSPARUNG BIS ZU 76%

SLIMLINE VARIO



MICROCHANNEL KONDENSATOR
FÜR BIS ZU 50% WENIGER KÄLTE-
MITTEL UND HOHE EFFIZIENZ

TEMPERATURBEREICH 10°C - 60°C

DREHZAHLGEREGELTER
KOMPRESSOR ERMÖGLICHT BIS
ZU 76% EINERGIEEINSPARUNG

MODERNES INDUSTRIEDESIGN

STEUERUNG MIT DISPLAY

KONDENSATVERDUNSTER AUS
V2A EDELSTAHL

VARIABLE KÜHLLLEISTUNG FÜR KONSTANTE TEMPERATUR

Durch die kontinuierliche Anpassung der Kühlleistung wird eine sehr konstante Schaltschrankinnentemperatur erreicht. Die Elektronikbauteile und das Kühlgerät werden deutlich weniger belastet.

Der Energiebedarf beschränkt sich auf das zur Entwärmung der aktuellen Verlustleistung benötigte Maß.

Verglichen mit herkömmlichen Kühlgeräten können SLIMLINE VARIO Kühlgeräte abhängig von Umgebungs- und gewählter Zieltemperatur Energieeinsparungen von bis zu 76% realisieren.

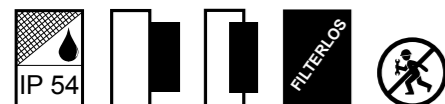

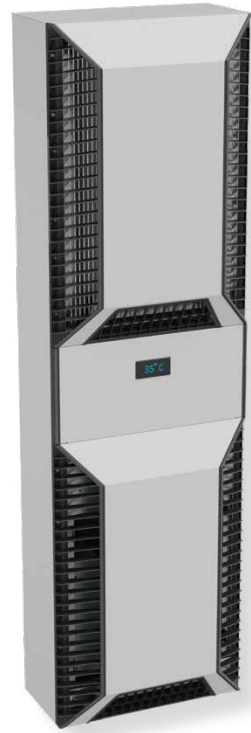

SLIMLINE VARIO

variable Kühlleistung für mehr Wirtschaftlichkeit

KG 8625 - KG 8650

- ✓ Variable Kühlleistung von 500 W bis 5 kW
- ✓ Dank Microchannel Kondensator deutlich weniger Kältemittel und reduzierte CO₂ Äquivalenz
- ✓ Drehzahl geregelter Kompressor für eine konstante Schaltschranktemperatur
- ✓ Energieeinsparung bis zu 76% möglich
- ✓ Mit RS 485 MODBUS Schnittstelle
- ✓ Erweiterter Temperaturbereich von 10°C - 60°C
- ✓ Lochbildkompatibel mit SLIMLINE HEX Luft/ Wasser Wärmetauscher RK 7525 und RK 7555 (Seiten 114, 116)

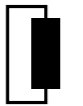

Modell	KG 8625	KG 8650
Bestellnummer	862504001	865004001
Bestell Nr. in Edelstahl 304 (V2A)	862504S62	865004S62
Variable Nutzkühlleistung	500 W - 2,55 kW	2 kW - 5 kW
Nutzkühlleistung L35L35	2,55 kW	5 kW
Nutzkühlleistung L35L50	2,16 kW	3,8 kW
Kompressor Typ	BLDC Rollkolbenkompressor	
Zulässige Betriebstemperatur	10°C - 60°C	
Einstellbereich	20°C - 50°C	
Luftvolumen System ³⁾	680 / 500 m ³ /h	970 / 1400 m ³ /h
Luftvolumen freiblasend ³⁾	1200 / 850 m ³ /h	1000 / 1400 m ³ /h
Montageart	Wandanbau / Halbeinbau	
Abmessungen A x B x C (D+E)	1350 x 395 x 210 (55+155) mm	1550 x 455 x 270 (75+195) mm
Gehäusematerial / Farbe	Stahlblech, pulverbeschichtet RAL 7035	
Gewicht	45 kg	62 kg
ELEKTRISCHE DATEN		
Spannung / Frequenz	115-250 V ~ 50/60 Hz	230 V ~ 50/60 Hz
Nennstrom L35L35 ¹⁾	9,2 / 4,6 A	10,5 / 11,1 A
Anlaufstrom ¹⁾	16 / 8 A	10,5 A
Max. Nennstrom ¹⁾	12,6 / 6,3 A	14,8 A
Nennleistung L35L35 ¹⁾	1,02 kW	2,4 / 2,5 kW
Max. Nennleistung	1,42 kW	2,55 kW
Vorsicherung ²⁾	24 / 12 A (T)	15 A (T)
Anschlussart	4 - poliger Stecker für Versorgungsspannung, 5 - poliger Stecker für Signale, 3 - poliger Stecker für RS 485 Modbus	
IP Schutzklasse (Innenseite)	IP 54/ Type 12	
Zertifizierung	CE, cURus, cULus	

¹⁾ Werte für 50/60 Hz

²⁾ Werte für 115/250 V

³⁾ Umgebung / Schaltschrank

Filteroptionen, Kaltluftaustrittshauben, Vibrationsschutzeinheit, sowie weiteres Zubehör auf Seite 34

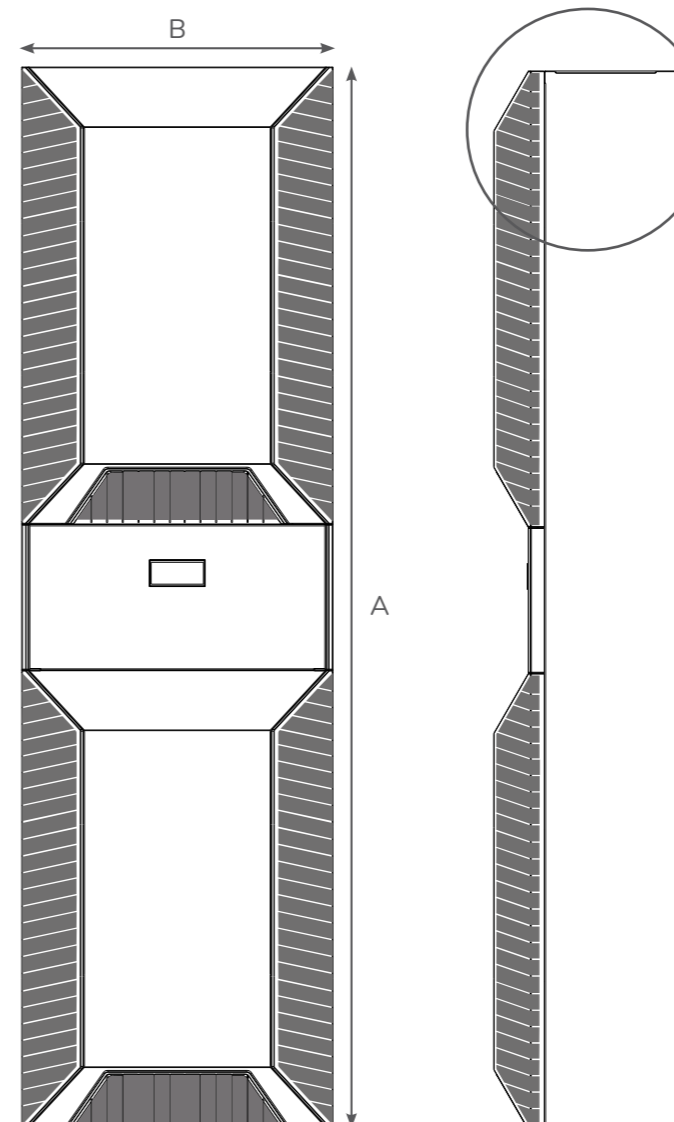
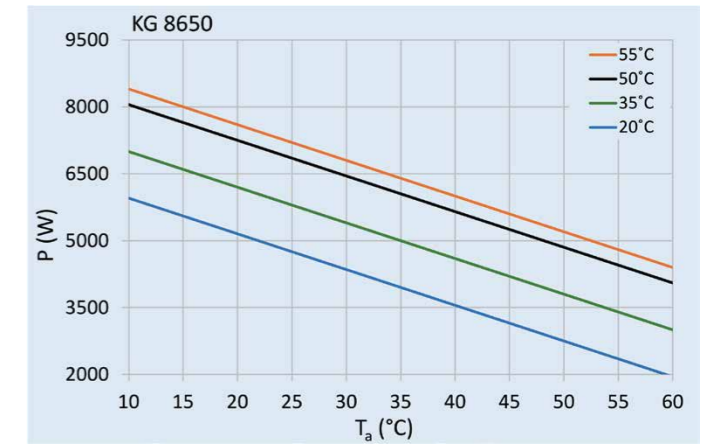
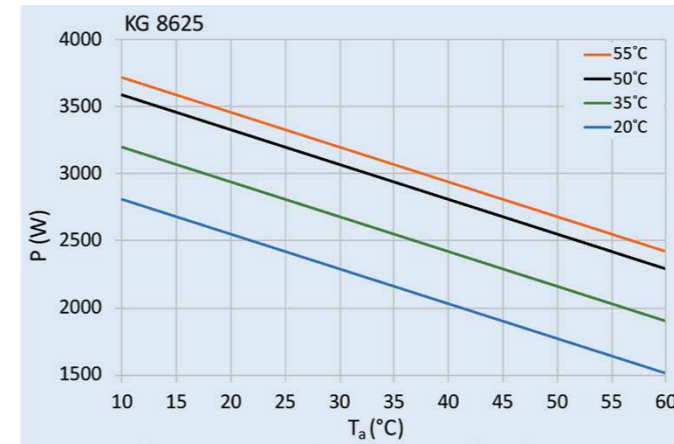

KG 8625

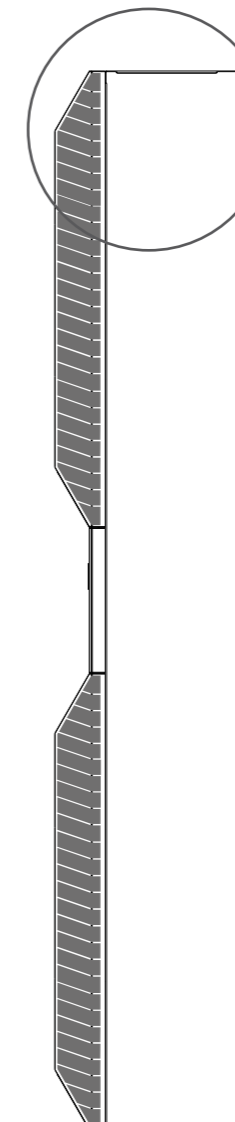

C Wandanbau

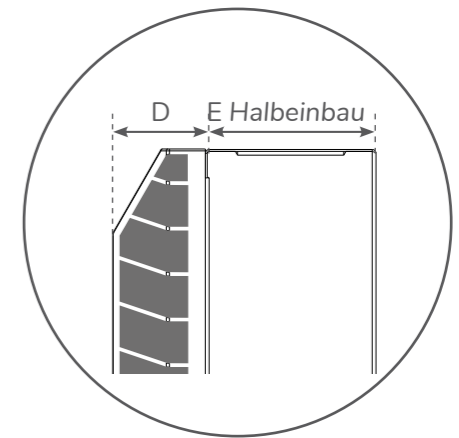

SLIMLINE PRO / VARIO Zubehör

Bestellnummer	Beschreibung
AC-8503/06-BF-1	Waschbarer Aluminiumfilter für KG 8503 / 8506
AC-8508/12/8412-BF-1	Waschbarer Aluminiumfilter für KG 8508 / 8512 / 8412
AC-8515/20/25-BF-1	Waschbarer Aluminiumfilter für KG 8515 / 8520 / 8525
AC-8540/60-BF-1	Waschbarer Aluminiumfilter für KG 8540 / 8560
AC-8562-BF-1	Waschbarer Aluminiumfilter für KG 8562
AC-8625-BF-1	Waschbarer Aluminiumfilter für SLIMLINE VARIO KG 8625

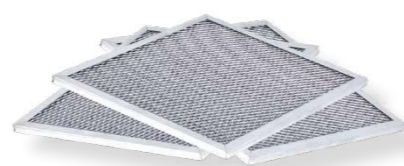

Bestellnummer	Beschreibung
AC-8503/06-BZ-1	Kaltluftaustrittshaube für KG 8503 / 8506
AC-8508/12/8412-BZ-1	Kaltluftaustrittshaube für KG 8508 / 8512 / 8412
AC-8515/20/25-BZ-1	Kaltluftaustrittshaube für KG 8515 / 8520 / 8525
AC-8540/62-BZ-1	Kaltluftaustrittshaube für KG 8540 / 8562

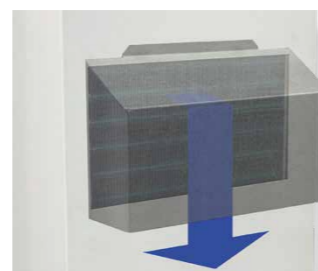

Der Kaltluftstrom wird nach unten geleitet, somit erfolgt eine gleichmäßigere Kühlung des Schaltschrankes, sowie ein geringeres Risiko der Kondensatbildung und Vermeidung von Luftkurzschlüssen.

Bestellnummer	Beschreibung
AC-8503/05/06-CS-1	Externer Ringkern Transformator für KG 8503 / 8505 / 8506 Primär: 115 / 400 / 460 V ± 10% 50/60 Hz ~N Sekundär: 230 V ± 10% 50/60 Hz ~N 1,7 A



Bestellnummer	Beschreibung
AC-8508/12/8412-T-1	Vibrationsschutz für KG 8508 / 8512 / 8412
AC-8515/20/25-T-1	Vibrationsschutz für KG 8515 / 8520 / 8525
AC-8540/62-T-1	Vibrationsschutz für KG 8540 / 8562

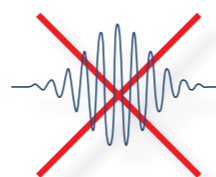

Reduzierung eingehender und ausgehender Vibrationen ermöglicht den Einsatz des Kühlgerätes an vibrationsempfindlichen Maschinen.

Bestellnummer	Beschreibung
AC-8503/06-R-1	Dichtungssatz für KG 8503 / 8506
AC-8505-R-1	Dichtungssatz für KG 8505
AC-8508/12-R-1	Dichtungssatz für KG 8508 / 8512
AC-8412-R-1	Dichtungssatz für KG 8412
AC-8515/20/25-R-1	Dichtungssatz für KG 8515 / 8520 / 8525
AC-8540-R-1	Dichtungssatz für KG 8540
AC-8562-R-1	Dichtungssatz für KG 8562



Mit Dichtungssatz (für Wandanbau) kann die Schutzklasse für Stahlblech Modelle auf TYPE 3, 3R, 4 erweitert werden.

Bestellnummer	Beschreibung
3100001	Türkontaktschalter mit Montageplatte und 2 x M4 Schrauben

Kompatibel mit Türkontaktschnittstelle des Kühlgerätes. Verhindert die Bildung von Kondensat bei offenstehender Schaltschranktüre.



MAXIMALE KÜHLLLEISTUNG BEI MINIMALER EINBAUTIEFE

SLIMLINE ORIGINAL



FILTERLOSER KONDENSATOR

VOLLMETAL GEHÄUSE

HOCHWERTIGE LÜFTER

SCHUTZKLASSE IP 54/ TYPE 12

FILTERLOSE SCHALTSCHRANK- KLIMATISIERUNG

Maximale Kühlleistung bei minimalem Platzbedarf und echte Filterlosigkeit charakterisieren die SLIMLINE Schaltschrankkühlgeräte.

Sie arbeiten komplett ohne Filter und haben eine Kondensatverdunstung, die keine zusätzliche Energie verbraucht (ab 820 W).

Dank minimaler Ausbrüche bleiben Schaltschranktüren stabil. Beim Halbeinbau stehen die Geräte nur noch minimal aus dem Schaltschrank heraus.

Für Umgebungen bei denen ein erhöhter Korrosionsschutz gefordert ist, können SLIMLINE Kühlgeräte in Edelstahlausführung mit NEMA 4X Abdeckungen auf- und nachgerüstet werden.

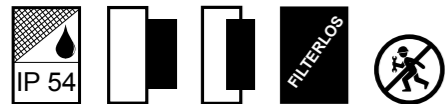



SLIMLINE

echte Filterlosigkeit für mehr Sicherheit

KG 4266 - KG 4267

- ✓ Kühlleistungen: 320 W und 400 W
- ✓ Komplett filterlos und daher wartungsfrei
- ✓ Mit nur 110 mm Bautiefe die schlanksten Schaltschrankkühlgeräte am Markt
- ✓ Erweiterte Schutzklasse von IP 54/ UL Type 12
- ✓ Lochbildschablone und Kondensatablaufkit inklusive
- ✓ NEMA 4X Abdeckungen für Modelle mit Edelstahlgehäuse

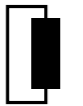

Modell	KG 4266		KG 4267	
Bestellnummer	42660001	42661001	42670001	42671001
Bestell Nr. in Edelstahl 304 (V2A)	42XXX02			
Nutzkühlleistung L35L35 ¹⁾	320 / 330 W	330 / 330 W	400 / 425 W	425 / 425 W
Nutzkühlleistung L35L50 ¹⁾	140 / 150 W	150 / 150 W	195 / 220 W	195 / 195 W
Kompressor Typ	Rollkolbenkompressor			
Zulässige Betriebstemperatur	10°C - 50°C			
Einstellbereich	20°C - 50°C			
Luftvolumen System ²⁾	170 / 125 m³/h		215 / 115 m³/h	
Luftvolumen freiblasend ²⁾	250 / 250 m³/h		450 / 250 m³/h	
Montageart	Wandbau / Halbeinbau			
Abmessungen A x B x C (D+E)	520 x 270 x 110 (25+85) mm		340 x 520 x 110 (25+85) mm	
Gehäusematerial / Farbe	Stahlblech, pulverbeschichtet RAL 7035			
Gewicht	13 kg		14,8 kg	
ELEKTRISCHE DATEN				
Spannung / Frequenz	230 V ~ 50/60 Hz	120 V ~ 60 Hz	230 V ~ 50/60 Hz	120 V ~ 60 Hz
Nennstrom L35L35 ¹⁾	1,5 / 1,6 A	3,5 A	1,6 / 1,5 A	3,2 A
Anlaufstrom	3,2 A	7,1 A	3,2 A	7,4 A
Max. Nennstrom	2,3 A	3,6 A	2,3 A	3,6 A
Nennleistung L35L35 ¹⁾	315 / 335 W	315 W	350 / 346 W	350 W
Max. Nennleistung	375 W		410 W	
Vorsicherung	6 A (T)			
Anschlussart	Anschlussklemmen			
IP Schutzklasse (Innenseite)	IP 54/ Type 12			
Zertifizierung	CE, cURus, cULus			

¹⁾ Werte für 50/60 Hz

²⁾ Umgebung / Schaltschrank

NEMA 4X Edelstahlhauben und weiteres Zubehör auf Seite 44

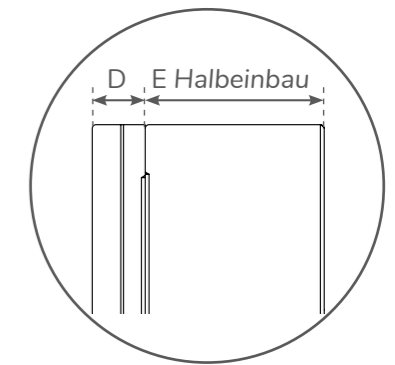
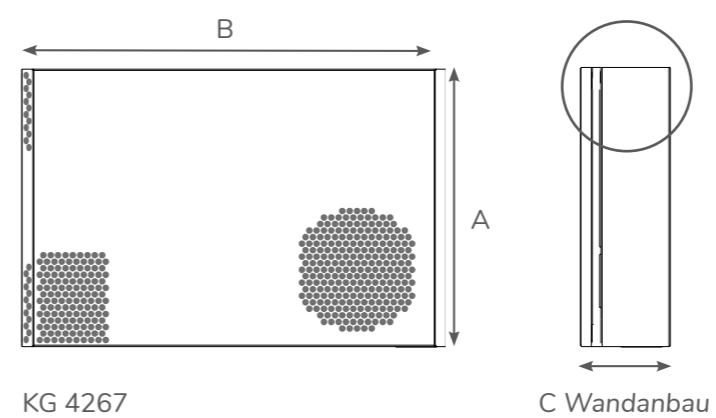
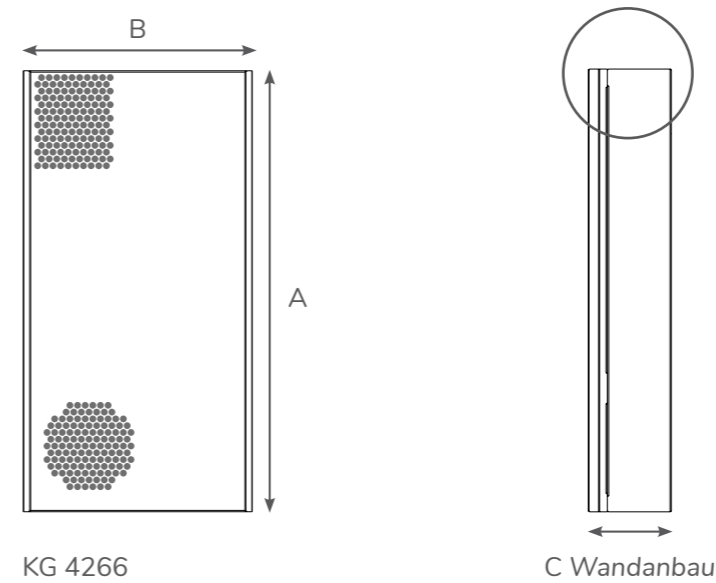
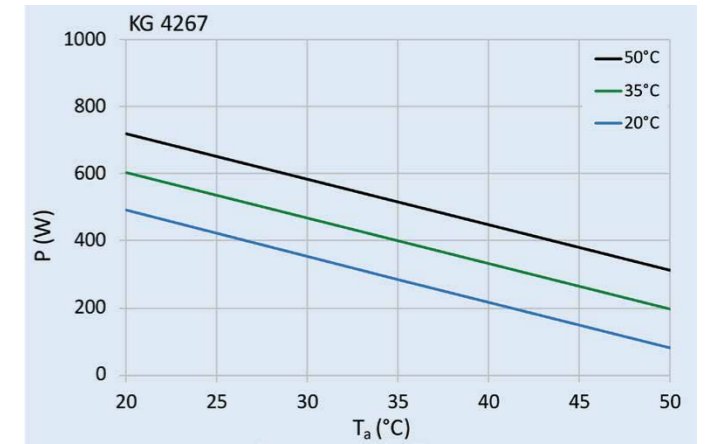
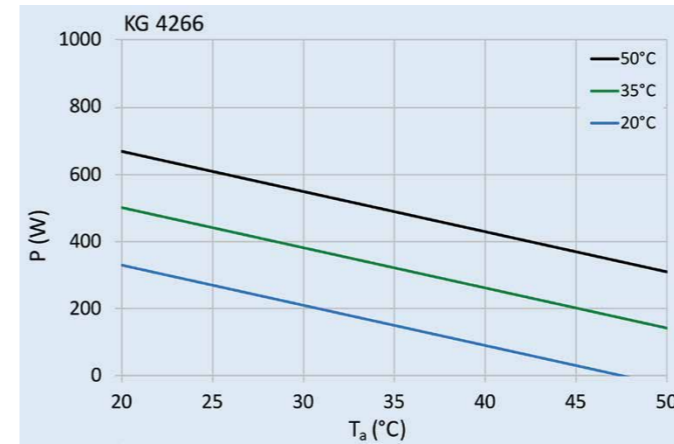



SLIMLINE

echte Filterlosigkeit für mehr Sicherheit

KG 4269 - KG 4271

- ✓ Kühlleistungen: 500 W und 820 W
- ✓ Komplett filterlos und daher wartungsfrei
- ✓ Mit nur 110 mm Bautiefe die schlanksten Schaltschrankkühlgeräte am Markt (KG 4269)
- ✓ Erweiterte Schutzklasse von IP 54/ UL Type 12
- ✓ Lochbildschablone und Kondensatablaufkit inklusive
- ✓ NEMA 4X Abdeckungen für Modelle mit Edelstahlgehäuse

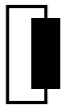
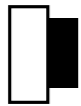

Modell	KG 4269		KG 4271		
Bestellnummer	42690001	42691001	42710001	42711001	42712001
Bestell Nr. in Edelstahl 304 (V2A)	42XXX02				
Nutzkühlleistung L35L35 ¹⁾	500 / 520 W	520 / 520 W	820 / 885 W		
Nutzkühlleistung L35L50 ¹⁾	160 / 180 W	180 / 180 W	480 / 530 W		
Kompressor Typ	Rollkolbenkompressor				
Zulässige Betriebstemperatur	10°C - 50°C		10°C - 55°C		
Einstellbereich	20°C - 50°C				
Luftvolumen System ²⁾	250 / 125 m³/h		320 / 290 m³/h		
Luftvolumen freiblasend ²⁾	650 / 250 m³/h		650 / 550 m³/h		
Montageart	Wandanbau / Halbeinbau				
Abmessungen A x B x C (D+E)	600 x 320 x 110 (25+85) mm		980 x 395 x 145 (25+120) mm		
Gehäusematerial / Farbe	Stahlblech, pulverbeschichtet RAL 7035				
Gewicht	15,8 kg	33 kg	34 kg	38 kg	
ELEKTRISCHE DATEN					
Spannung / Frequenz	230 V ~ 50/60 Hz	120 V ~ 60 Hz	230 V ~ 50/60 Hz	120 V ~ 50/60 Hz	380-415 V 50 Hz 3~ 400-460 V 60 Hz 3~
Nennstrom L35L35 ¹⁾	2,4 / 2,6 A	4,5 A	3,3 / 3,7 A	6,6 / 7,0 A	1,8 / 2,1 A
Anlaufstrom	5,8 A	14,6 A	15,5 A	37 A	8,2 A
Max. Nennstrom	2,8 A	5,3 A	4,3 A	8,7 A	2,9 A
Nennleistung L35L35 ¹⁾	480 / 490 W	475 W	660 / 760 W		
Max. Nennleistung	560 W	550 W	850 W	905 W	840 W
Vorsicherung	6 A (T)		10 A (T)	16 A (T)	3 x 6 A (T)
Anschlussart	Anschlussklemmen				
IP Schutzklasse (Innenseite)	IP 54/ Type 12				
Zertifizierung	CE, cURus, cULus				

¹⁾ Werte für 50/60 Hz

²⁾ Umgebung / Schaltschrank

NEMA 4X Edelstahlhauben und weiteres Zubehör auf Seite 44

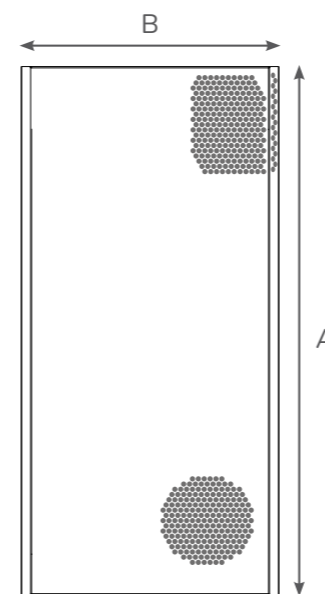
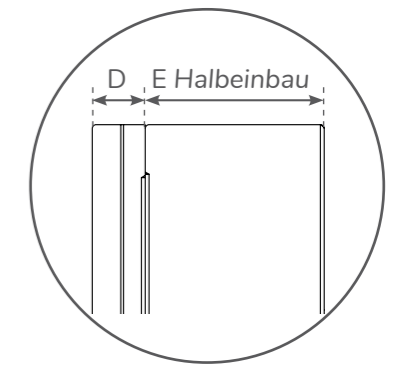
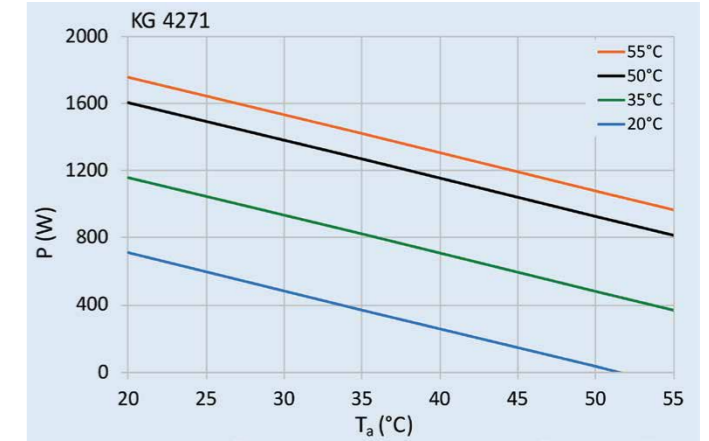
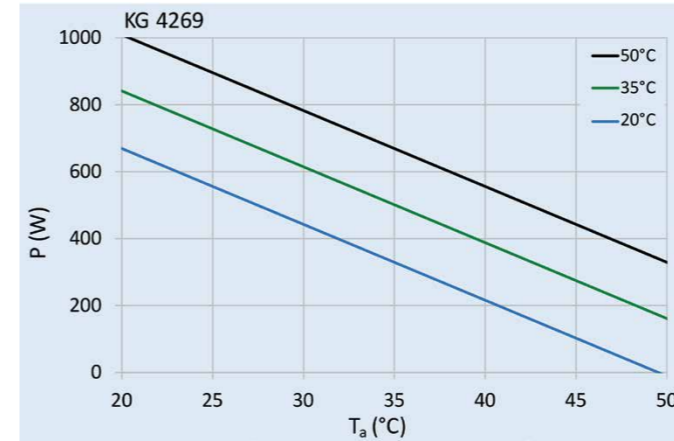

KG 4269/ 71

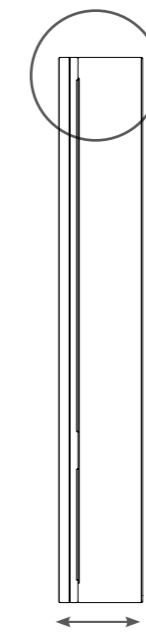

C Wandanbau



SLIMLINE

echte Filterlosigkeit für mehr Sicherheit

KG 4272 - KG 4274

- ✓ Kühlleistungen: 1,1 kW und 1,5 kW
- ✓ Komplett filterlos und daher wartungsfrei
- ✓ Erweiterte Schutzklasse von IP 54/ UL Type 12
- ✓ Lochbildschablone und Kondensatablaufkit inklusive
- ✓ NEMA 4X Abdeckungen für Modelle mit Edelstahlgehäuse

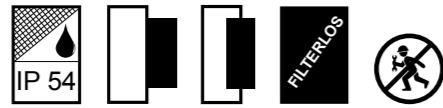

Modell	KG 4272			KG 4274		
Bestellnummer	42720001	42721001	42722001	42740001	42741001	42742001
Bestell Nr. in Edelstahl 304 (V2A)	42XXX02					
Nutzkühlleistung L35L35 ¹⁾	1,1 / 1,2 kW	1,2 kW	1,1 / 1,2 kW	1,5 / 1,5 kW	1,4 / 1,4 kW	1,5 / 1,5 kW
Nutzkühlleistung L35L50 ¹⁾	850 / 870 W	870 W	850 / 870 W	1,2 / 1,2 kW	950 / 950 W	1,2 / 1,2 kW
Kompressor Typ	Rollkolbenkompressor					
Zulässige Betriebstemperatur	10°C - 55°C					
Einstellbereich	20°C - 50°C					
Luftvolumen System ²⁾	430 / 200 m³/h			430 / 200 m³/h		
Luftvolumen freiblasend ²⁾	1200 / 550 m³/h			1200 / 850 m³/h		
Montageart	Wandanbau / Halbeinbau					
Abmessungen A x B x C (D+E)	1250 x 395 x 145 (25+120) mm			1550 x 395 x 145 (25+120) mm		
Gehäusematerial / Farbe	Stahlblech, pulverbeschichtet RAL 7035					
Gewicht	40 kg		41 kg		50 kg	
ELEKTRISCHE DATEN						
Spannung / Frequenz	230 V ~ 50/60 Hz	120 V ~ 60 Hz	380-415 V 50 Hz 3~ 400-460 V 60 Hz 3~	230 V ~ 50/60 Hz	120 V ~ 60 Hz	380-415 V 50 Hz 3~ 400-460 V 60 Hz 3~
Nennstrom L35L35 ¹⁾	3,4 / 4,1 A	8 A	1,6 / 1,5 A	4,3 / 5,5 A	8,8 A	1,8 / 2,0 A
Anlaufstrom	15,5 A	37 A	8,2 A	22 A	37 A	13 A
Max. Nennstrom	4,5 A	10 A	1,8 A	7 A	12,1 A	3,2 A
Nennleistung L35L35 ¹⁾	740 / 865 W	900 W	830 / 850 W	1 / 1,23 kW	1 kW	1 / 1,2 kW
Max. Nennleistung	1,04 kW	1,1 kW	1,04 kW	1,58 kW	1,34 kW	1,53 kW
Vorsicherung	10 A (T)	16 A (T)	3 x 6 A (T)	10 A (T)	16 A (T)	3 x 6 A (T)
Anschlussart	Anschlussklemmen					
IP Schutzklasse (Innenseite)	IP 54/ Type 12					
Zertifizierung	CE, cURus, cULus					

¹⁾ Werte für 50/60 Hz

²⁾ Umgebung / Schaltschrank

NEMA 4X Edelstahlhauben und weiteres Zubehör auf Seite 44

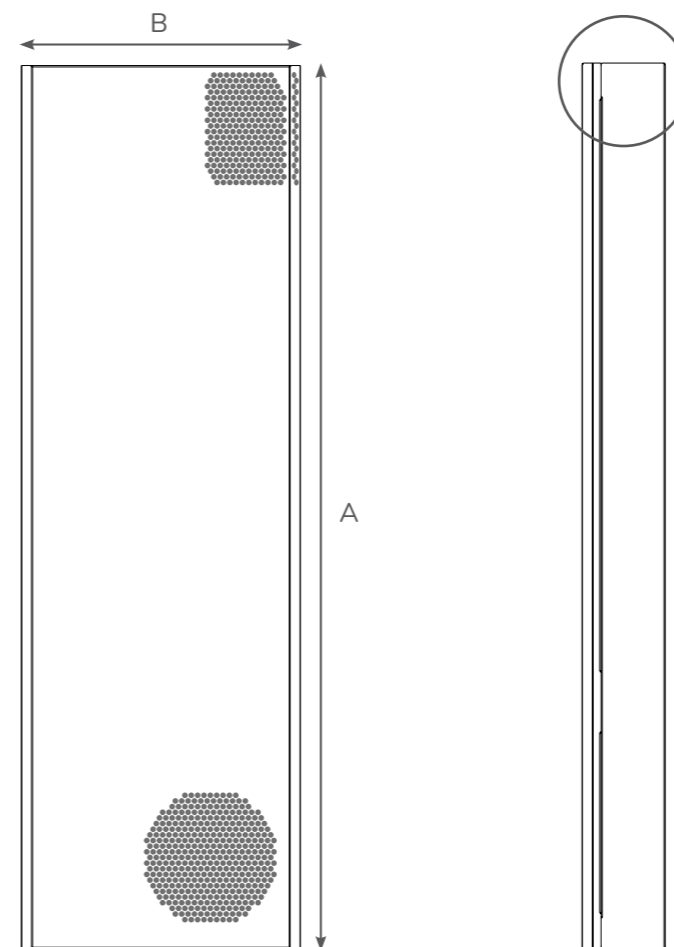
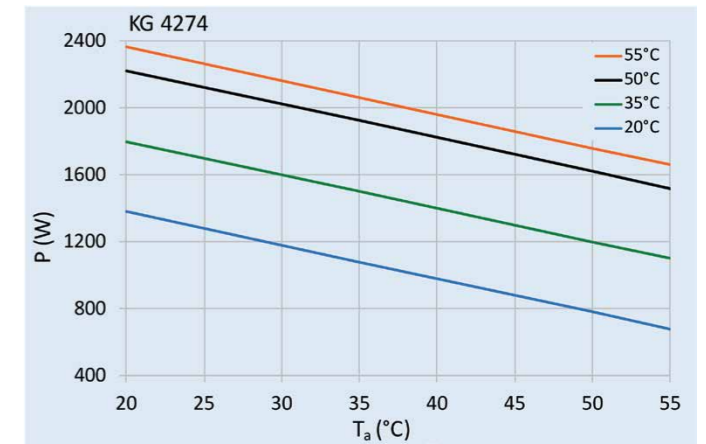
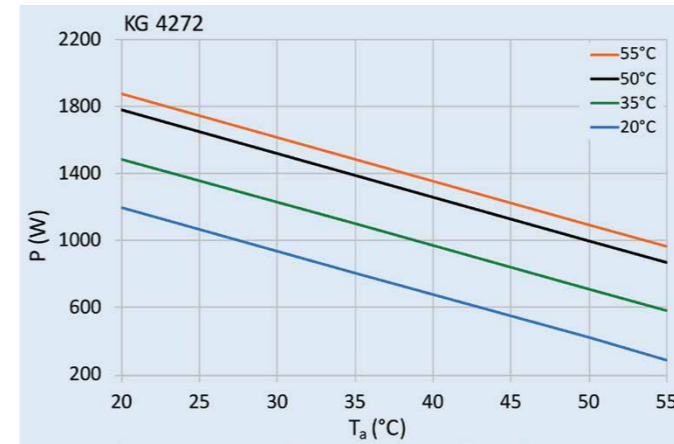

KG 4272/ 74

C Wandanbau

Bestellnummer	Beschreibung
S/M 5930046698	NEMA 4X Edelstahlhaube für SLIMLINE KG 4266X02
S/M 5930048052	NEMA 4X Edelstahlhaube für SLIMLINE KG 4269X02
S/M 5930018030	NEMA 4X Edelstahlhaube für SLIMLINE KG 4271X02
S/M 5930019200	NEMA 4X Edelstahlhaube für SLIMLINE KG 4272X02
S/M 5930016726	NEMA 4X Edelstahlhaube für SLIMLINE KG 4274X02

Erhöht die Schutzart des Kühlgerätes auf NEMA 4X (nur bei Geräten mit Edelstahlgehäuse). Geeignet zum Einsatz in der Lebensmittelverarbeitung.

Bestellnummer	Beschreibung
AC-8503/05/06-CS-1	Externer Ringkern Transformator für KG 4266 / 4267 / 4269 Primär: 115 / 400 / 460 V ± 10% 50/60 Hz ~N Sekundär: 230 V ± 10% 50/60 Hz ~N 1,7 A

Bestellnummer	Beschreibung
3100001	Türkontaktschalter mit Montageplatte und 2 x M4 Schrauben

Kompatibel mit Türkontaktschnittstelle des Kühlgerätes. Verhindert die Bildung von Kondensat bei offenstehender Schaltschranktür.

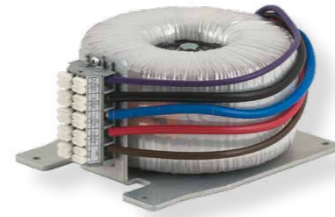

WENN KEIN PLATZ AN SCHALTSCHRANKTÜREN ODER WÄNDEN IST

SOLITHERM TOP

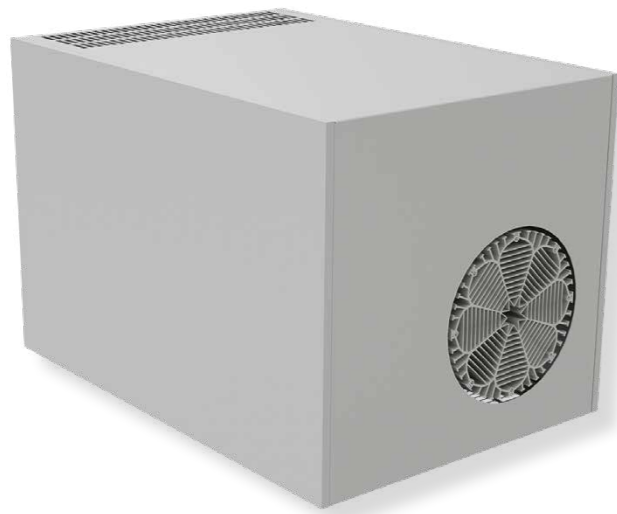

FILTERLOSER KONDENSATOR



SCHUTZKLASSE IP 54/ TYPE 12

PLATZSPARENDE DACHAUFSATZ- KÜHLLÖSUNGEN

SOLITHERM TOP Kühlgeräte arbeiten komplett filterlos. Sie sind wartungsfrei und gewähren ein hohes Maß an Sicherheit im Betrieb.

Maximale Kühlleistung bei minimalem Platzbedarf zeichnet diese Kühlgeräte aus.

Sie arbeiten energieeffizient, umweltfreundlich und sind eine optimale Alternative für Schaltschrankkühlung, wenn kein Platz an Schaltschrankseiten oder an Türen besteht.

Sie schaffen Raum bei engen Gängen oder Fluchtwegen zwischen Schaltschrankreihen.



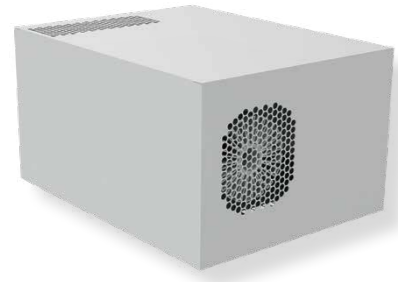

SLIMLINE TOP

wenn sonst kein Platz ist

KG 4482 - KG 4555

- ✓ Kühlleistungen: 450 W und 1,1 kW
- ✓ Maximale Kühlleistung bei minimalem Platzbedarf
- ✓ Komplett filterlos und daher wartungsfrei
- ✓ Lochbildschablone und Kondensatablauf inklusive



Modell	KG 4482		KG 4555		
Bestellnummer	44820001	44821001	45550001	45551001	45552001
Bestell Nr. in Edelstahl 304 (V2A)	4482X02		4555X02		
Nutzkühlleistung L35L35 ¹⁾	450 / 460 W	460 W	1,10 / 1,15 kW	1,1 kW	1,10 / 1,15 kW
Nutzkühlleistung L35L50 ¹⁾	280 W		700 / 750 W	700 W	700 / 750 W
Kompressor Typ	Rollkolbenkompressor				
Zulässige Betriebstemperatur	10°C - 50°C		10°C - 55°C		
Einstellbereich	20°C - 50°C				
Luftvolumen System ²⁾	250 / 140 m³/h		360 / 500 m³/h		
Luftvolumen freiblasend ²⁾	650 / 250 m³/h		1200 / 650 m³/h		
Montageart	Dachaufbau				
Abmessungen A x B x C	230 x 330 x 430 mm		400 x 400 x 600 mm		
Gehäusematerial / Farbe	Stahlblech, pulverbeschichtet RAL 7035				
Gewicht	23 kg		55 kg		
ELEKTRISCHE DATEN					
Spannung / Frequenz	230 V ~ 50/60 Hz	120 V ~ 60 Hz	230 V ~ 50/60 Hz	120 V ~ 60 Hz	380-415 V 50 Hz 3~ 400-460 V 60 Hz 3~
Nennstrom L35L35 ¹⁾	2,3 A	4,2 A	4 / 4,4 A	8 A	2,3 / 2,5 A
Anlaufstrom	6,8 A	17 A	15 A	37 A	8,2 A
Max. Nennstrom	2,8 A	5,2 A	4,8 A	9,6 A	2,8 A
Nennleistung L35L35 ¹⁾	475 / 530 W	480 W	800 / 900 W	800 W	800 / 900 W
Max. Nennleistung	630 W	590 W	1,09 kW		
Vorsicherung	6 A (T)		10 A (T)	16 A (T)	3 x 6 A (T)
Anschlussart	Anschlussklemmen				
IP Schutzklasse (Innenseite)	IP 54				
Zertifizierung	CE, cURus				

¹⁾ Werte für 50/60 Hz

²⁾ Umgebung / Schaltschrank

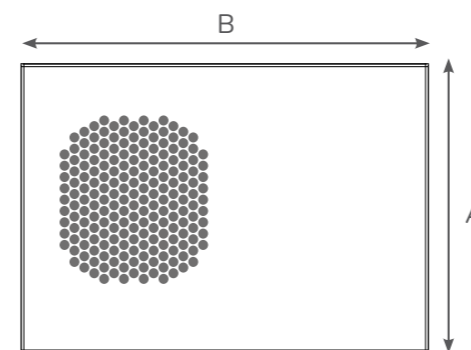
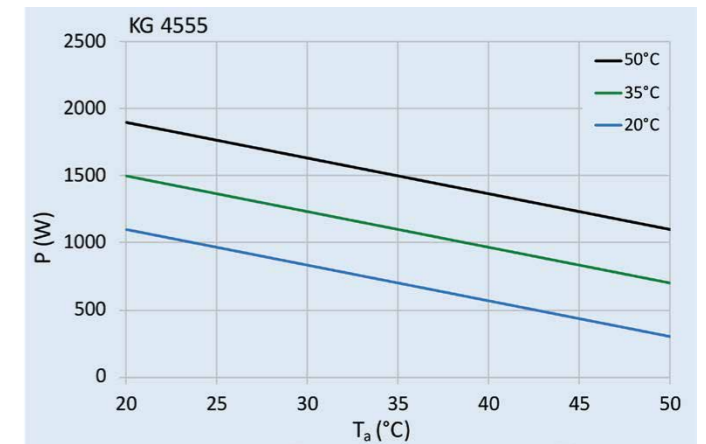
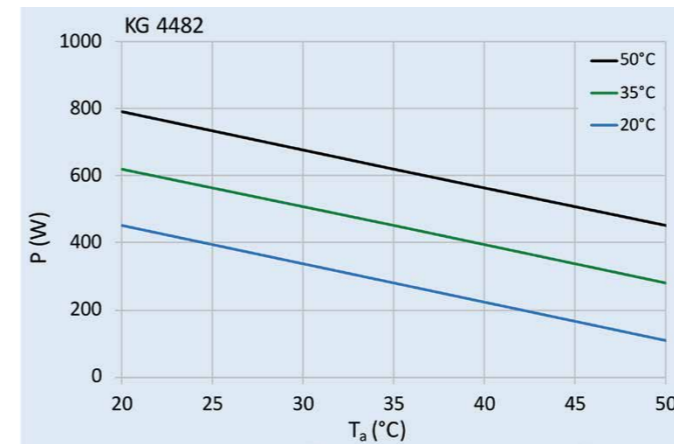

KG 4482

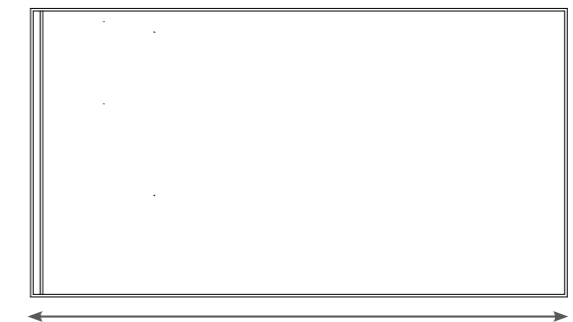

C

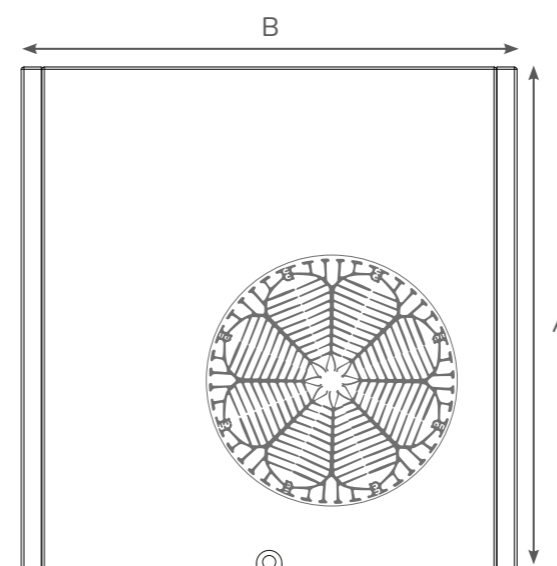

KG 4555



C

WARTUNGSARME SCHALT- SCHRANKKÜHLUNG IM INDUSTRIELLEN EINSATZ

COMPACT INDOOR

NANO BESCHICHTETER
KONDENSATOR



KOMPAKTE BAUFORM

VERSCHIEDENE FILTEROPTIONEN

STEUERUNG MIT DISPLAY

SCHUTZKLASSE IP 54/ TYPE 12

ÖKONOMISCHE SCHALTSCHRANKKÜHLUNG

Dank des nanobeschichteten Kondensators können die COMPACT INDOOR Kühlgeräte in den meisten Industrieanwendungen ohne Filter eingesetzt werden.

Die große Lamellenaufteilung des Kondensators erlaubt Staub und kleineren Teile durchzuströmen. Dies reduziert das Risiko, dass sich der Kondensator zusetzt, und verlängert die Reinigungs- und Wartungsintervalle. Für besonders stark verunreinigte Umgebungen können verschiedene Filtermedien nachgerüstet werden.

COMPACT INDOOR Schaltschrankkühlgeräte haben standardmäßig ein pulverbeschichtetes Stahlblechgehäuse und können wahlweise für den Wandanbau oder Halbeinbau geliefert werden.

Für Anwendungen, bei denen es auf Hygiene oder hohen Korrosionsschutz ankommt können die Geräte mit einer Edelstahlhaube bestellt werden.

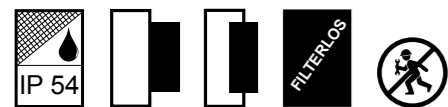



COMPACT INDOOR

die wirtschaftliche all-round Lösung

KG 4304 - KG 4305

- ✓ Kühlleistungen: 320 W und 550 W
- ✓ Nanobeschichteter hydrophober Kondensator
- ✓ Für aggressive Umgebungen verschiedene Filteroptionen
- ✓ Einstellbare elektronische Steuerung mit Display
- ✓ Kondensatverdunstung optional ab 500 W
- ✓ Lochbildschablone und Kondensatablaufkit inklusive

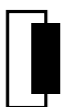

Modell	KG 4304			KG 4305		
Bestell Nr. Wandanbau	43040001	43041001	43042001	43050001	43051001	43052001
Bestell Nr. Halbeinbau	Auf Anfrage			43050081	43051081	43052081
Bestell Nr. in Edelstahl 304 (V2A)	43XXXX2					
Nutzkühlleistung L35L35 ¹⁾	320 / 360 W	360 W	320 / 360 W	550 / 620 W	620 W	550 / 620 W
Nutzkühlleistung L35L50 ¹⁾	200 / 220 W	220 W	200 / 220 W	410 / 440 W	440 W	410 / 440 W
Kompressor Typ	Hubkolbenkompressor					
Zulässige Betriebstemperatur	10°C - 55°C					
Einstellbereich	20°C - 50°C					
Luftvolumen System ²⁾	90 / 115 m³/h			435 / 200 m³/h		
Luftvolumen freiblasend ²⁾	250 / 136 m³/h			550 / 250 m³/h		
Montageart	Wandanbau / Halbeinbau					
Abmessungen A x B x C Wandanbau	501,6 x 280 x 200 mm			650 x 315 x 260 mm	651,4 x 315 x 260 mm	
Abmessungen A x B x C (D+E) Halbeinbau	auf Anfrage			715 x 372 x 260 (170+90) mm		
Gehäusematerial / Farbe	Stahlblech, pulverbeschichtet RAL 7035					
Gewicht	19,5 kg	26 kg	27,7 kg	33,7 kg		
ELEKTRISCHE DATEN						
Spannung / Frequenz	230 V ~ 50/60 Hz	120 V ~ 60 Hz	400 / 460 V ~ 50/60 Hz 2~	230 V ~ 50/60 Hz	120 V ~ 60 Hz	400 / 460 V ~ 50/60 Hz 2~
Nennstrom L35L35 ¹⁾	1,9 / 2 A	4,4 A	1,1 / 1 A	2,1 A	4,4 A	1,4 / 1,2 A
Anlaufstrom	6,1 A	12,5 A	3,8 A	9,8 A	19,1 A	4,3 A
Max. Nennstrom	2,8 A	5,4 A	1,4 A	2,5 A	5,3 A	1,6 A
Nennleistung L35L35 ¹⁾	335 / 380 W	440 W		370 / 400 W	440 W	
Max. Nennleistung	550 W			510 W	560 W	
Vorsicherung	6 A (T)	10 A (T)	2 x 3,6 A (T)	6 A (T)	10 A (T)	2 x 3,6 A (T)
Anschlussart	Anschlussklemmen					
IP Schutzklasse (Innenseite)	IP 54/ Type 12					
Zertifizierung	CE, cURus, cULus					

¹⁾ Werte für 50/60 Hz

²⁾ Umgebung / Schaltschrank

Verschiedene Filteroptionen und weiteres Zubehör auf Seite 62

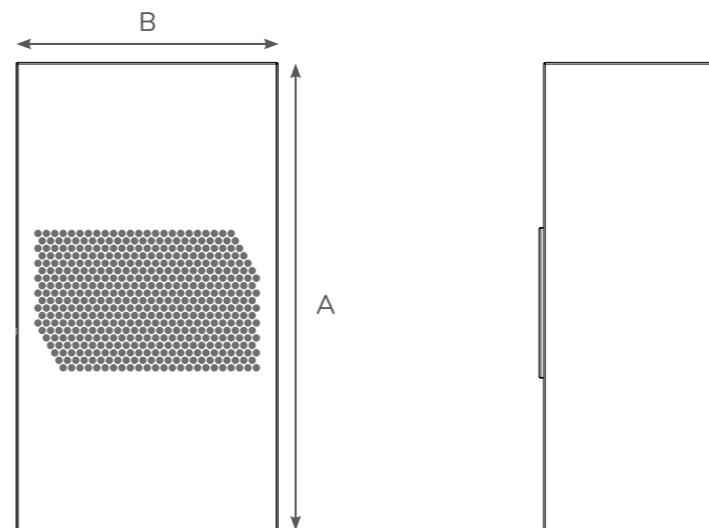
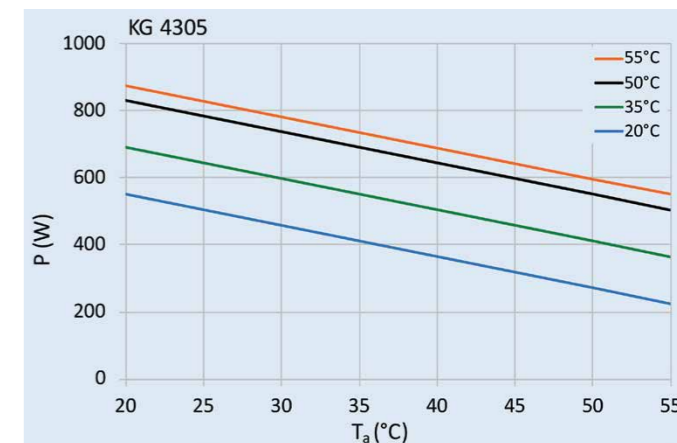
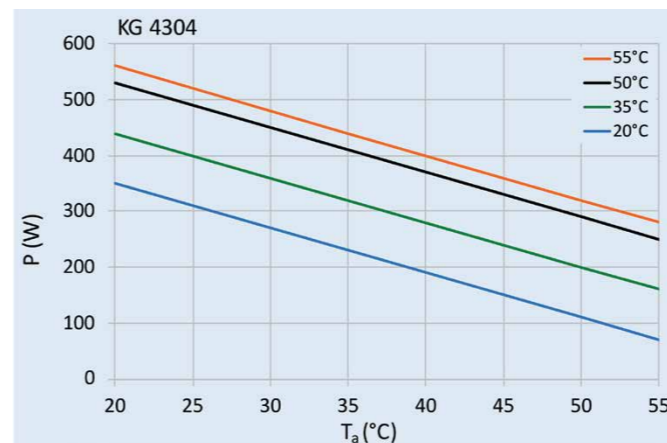

KG 4304

C Wandanbau

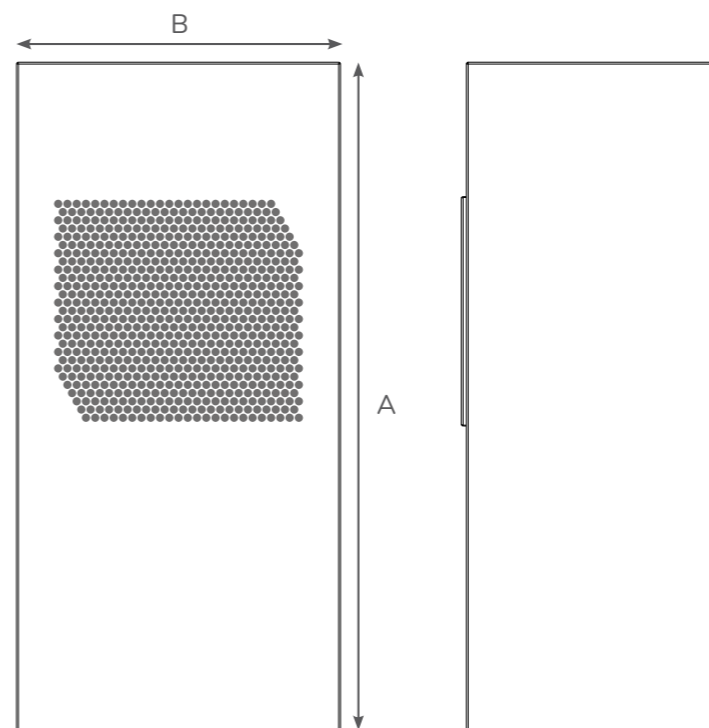

KG 4305

C Wandanbau

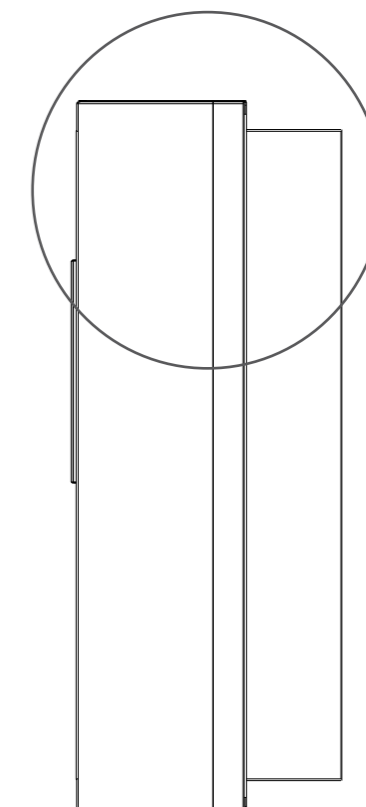
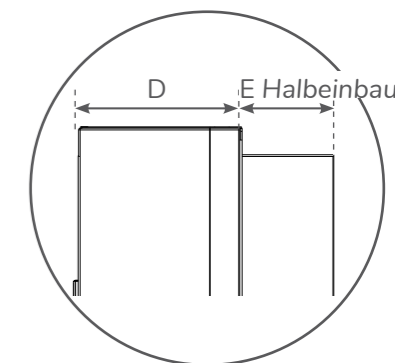



COMPACT INDOOR

die wirtschaftliche all-round Lösung

KG 4309 - KG 4310

- ✓ Kühlleistungen: 850 W und 1 kW
- ✓ Nanobeschichteter hydrophober Kondensator
- ✓ Für aggressive Umgebungen verschiedene Filteroptionen
- ✓ Einstellbare elektronische Steuerung mit Display
- ✓ Kondensatverdunstung optional
- ✓ Lochbildschablone und Kondensatablaufkit inklusive

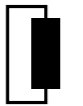

Modell	KG 4309			KG 4310		
Bestell Nr. Wandanbau	43090001	43091001	43092001	43100001	43101001	43102001
Bestell Nr. Halbeinbau	43090081	43091081	43092081	43100081	43101081	43102081
Bestell Nr. in Edelstahl 304 (V2A)	43XXXX2					
Nutzkühlleistung L35L35 ¹⁾	850 / 880 W	880 W	850 / 880 W	1,00 / 1,08 kW	1,08 kW	1,00 / 1,08 kW
Nutzkühlleistung L35L50 ¹⁾	640 / 665 W	660 W	640 / 665 W	730 / 745 W	745 W	730 / 745 W
Kompressor Typ	Hubkolbenkompressor					
Zulässige Betriebstemperatur	10°C - 55°C					
Einstellbereich	20°C - 55°C					
Luftvolumen System ²⁾	435 / 200 m³/h			410 / 300 m³/h		
Luftvolumen freiblasend ²⁾	550 / 250 m³/h			850 / 550 m³/h		
Montageart	Wandanbau / Halbeinbau					
Abmessungen A x B x C Wandanbau	651,4 x 315 x 260 mm					
Abmessungen A x B x C (D+E) Halbeinbau	715 x 372 x 260 (170+90) mm					
Gehäusematerial / Farbe	Stahlblech, pulverbeschichtet RAL 7035					
Gewicht	30 kg	36 kg	30 kg	36 kg	30 kg	36 kg
ELEKTRISCHE DATEN						
Spannung / Frequenz	230 V ~ 50/60 Hz	120 V ~ 60 Hz	400 / 460 V ~ 50/60 Hz 2~	230 V ~ 50/60 Hz	120 V ~ 60 Hz	400 / 460 V ~ 50/60 Hz 2~
Nennstrom L35L35 ¹⁾	3 / 3,2 A	6,4 A	2 / 1,8 A	3,2 A	6,7 A	1,8 / 2 A
Anlaufstrom	15,9 A	30 A	5,1 A	15,9 A	30,2 A	5,1 A
Max. Nennstrom	4,1 A	8,2 A	2,6 A	4,1 A	8,6 A	2,6 A
Nennleistung L35L35 ¹⁾	530 / 610 W	640 W	550 / 640 W	700 W	530 / 610 W	640 W
Max. Nennleistung	810 W	870 W	820 W	900 W	810 W	870 W
Vorsicherung	10 A (T)	16 A (T)	2 x 3,6 A (T)	10 A (T)	16 A (T)	2 x 3,6 A (T)
Anschlussart	Anschlussklemmen					
IP Schutzklasse (Innenseite)	IP 54/ Type 12					
Zertifizierung	CE, cURus, cULus					

¹⁾ Werte für 50/60 Hz

²⁾ Umgebung / Schaltschrank

Verschiedene Filteroptionen und weiteres Zubehör auf Seite 62

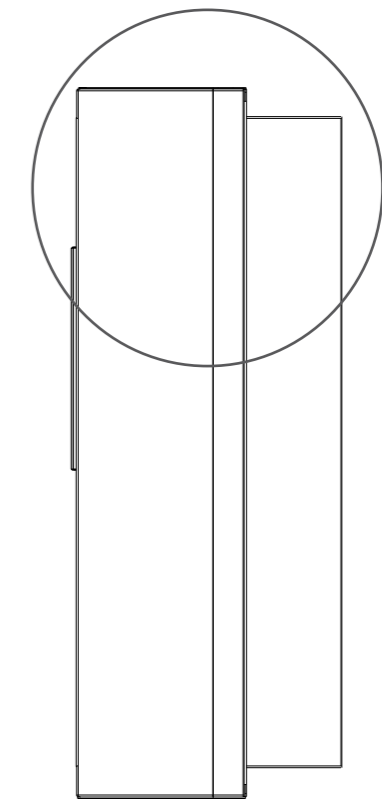
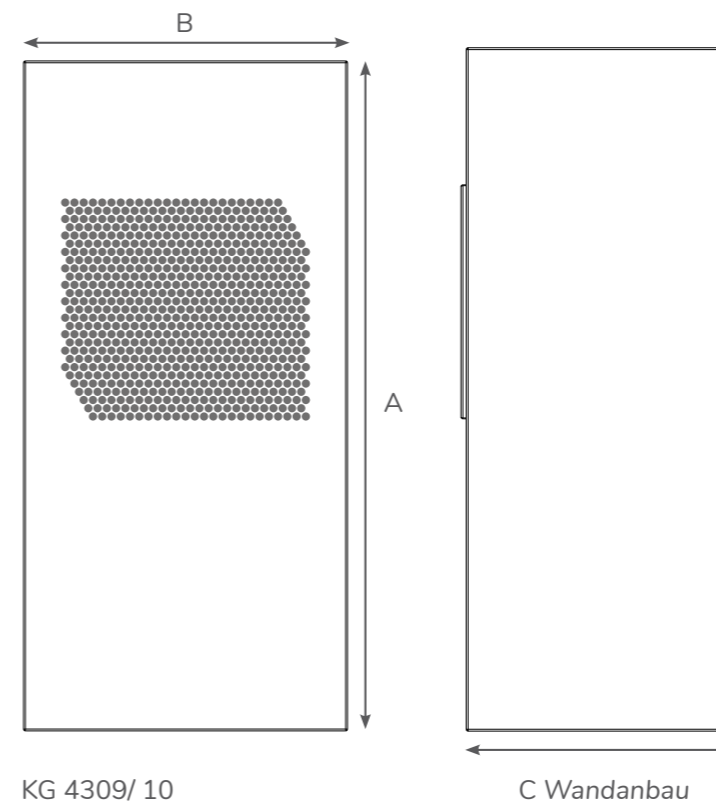
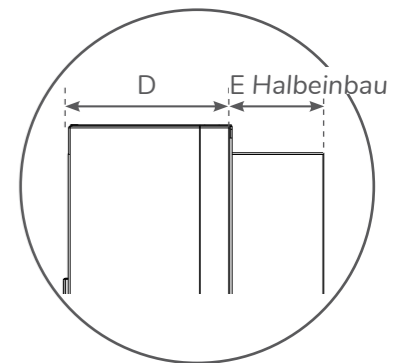
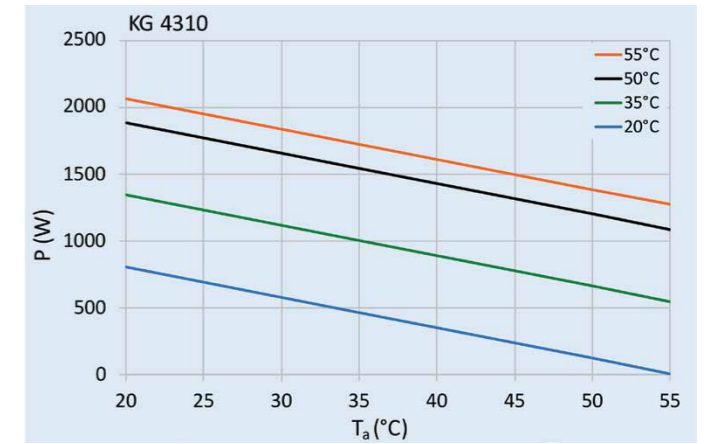
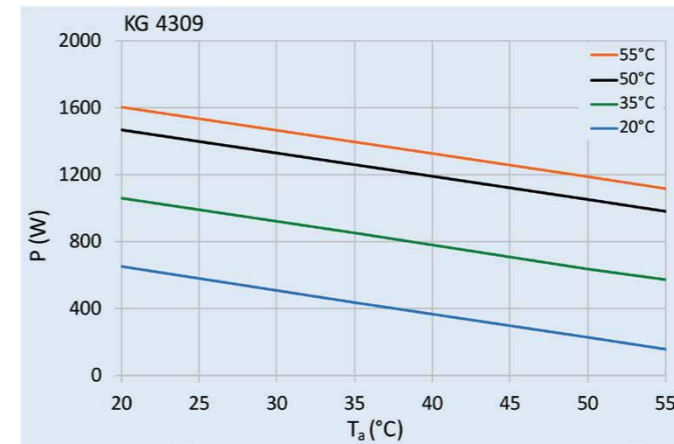

KG 4309/ 10

C Wandanbau



COMPACT INDOOR

die wirtschaftliche all-round Lösung

KG 4315 - KG 4320

- ✓ Kühlleistungen: 1,5 kW und 2 kW
- ✓ Nanobeschichteter hydrophober Kondensator
- ✓ Für aggressive Umgebungen verschiedene Filteroptionen
- ✓ Einstellbare elektronische Steuerung mit Display
- ✓ Kondensatverdunstung optional
- ✓ Lochbildschablone und Kondensatablaufkit inklusive



Modell	KG 4315			KG 4320		
Bestell Nr. Wandanbau	43150001	43151001	43152001	43200001	43201001	43202001
Bestell Nr. Halbeinbau	43150081	43151081	43152081	43200081	43201081	43202081
Bestell Nr. in Edelstahl 304 (V2A)	43XXXX2					
Nutzkühlleistung L35L35 ¹⁾	1,50 / 1,63 kW	1,63 kW	1,50 / 1,63 kW	2,0 / 2,0 kW		
Nutzkühlleistung L35L50 ¹⁾	1,22 / 1,32 kW	1,32 kW	1,22 / 1,32 kW	1,60 / 1,65 kW	1,65 kW	1,60 / 1,65 kW
Kompressor Typ	Hubkolbenkompressor					
Zulässige Betriebstemperatur	10°C - 55°C					
Einstellbereich	20°C - 55°C					
Luftvolumen System ²⁾	480 / 385 m³/h			650 / 470 m³/h		
Luftvolumen freiblasend ²⁾	850 / 550 m³/h			1200 / 850 m³/h		
Montageart	Wandanbau / Halbeinbau					
Abmessungen A x B x C Wandanbau	980 x 395 x 260 mm					
Abmessungen A x B x C (D+E) Halbeinbau	1045 x 452 x 270 (180+90) mm					
Gehäusematerial / Farbe	Stahlblech, pulverbeschichtet RAL 7035					
Gewicht	39,7 kg	47,7 kg	44,2 kg	50 kg	44,2 kg	
ELEKTRISCHE DATEN						
Spannung / Frequenz	230 V ~ 50/60 Hz	120 V ~ 60 Hz	400 / 460 V ~ 50/60 Hz 2~	230 V ~ 50/60 Hz	120 V ~ 60 Hz	380-415 V 50 Hz 3~ 400-460 V 60 Hz 3~
Nennstrom L35L35 ¹⁾	4,6 / 5,1 A	9,6 A	2,9 / 2,5 A	5,5 / 6,5 A	11,2 A	3,1 / 2,7 A
Anlaufstrom ¹⁾	21,2 A	39,4 A	5,3 A	22,3 A	40,1 A	5,7 / 6,1 A
Max. Nennstrom ¹⁾	5,6 A	11,8 A	3,5 A	9,4 A	18,8 A	3,6 / 3,2 A
Nennleistung L35L35 ¹⁾	800 / 920 W	880 W		1,17 / 1,41 kW	1,28 kW	1,26 / 1,35 kW
Max. Nennleistung	1,17 kW	1,29 kW		1,65 / 2,1 kW	1,42 kW	
Vorsicherung	10 A (T)	16 A (T)	2 x 6 A (T)	10 A (T)	20 A (T)	3 x 6 A (T)
Anschlussart	Anschlussklemmen					
IP Schutzklasse (Innenseite)	IP 54/ Type 12					
Zertifizierung	CE, cURus, cULus					

¹⁾ Werte für 50/60 Hz

²⁾ Umgebung / Schaltschrank

Verschiedene Filteroptionen und weiteres Zubehör auf Seite 62

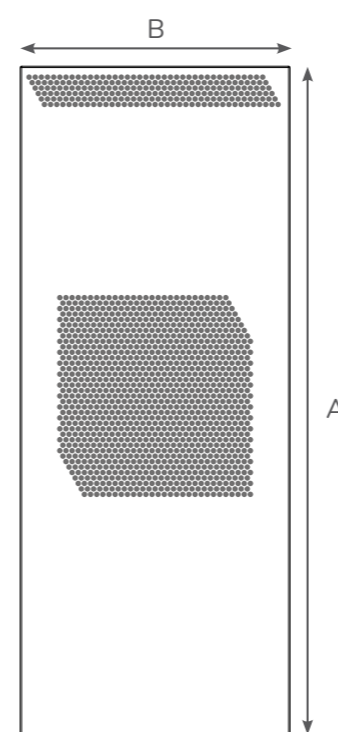
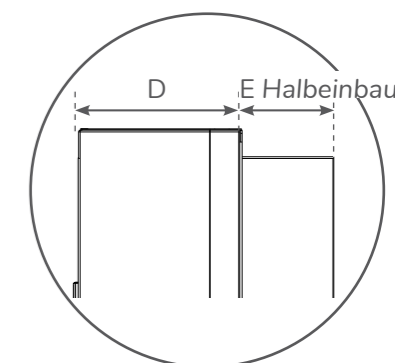
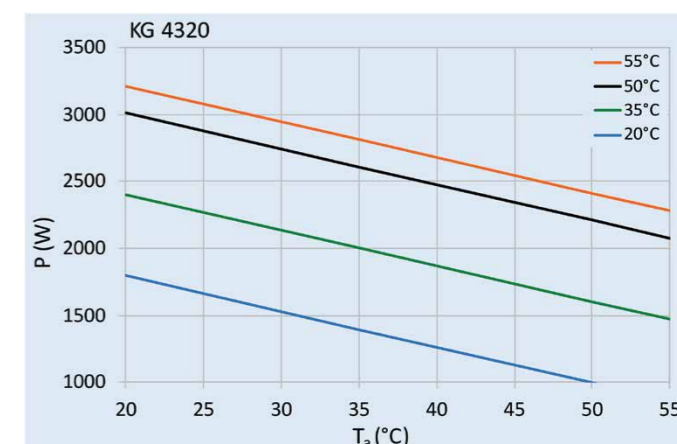
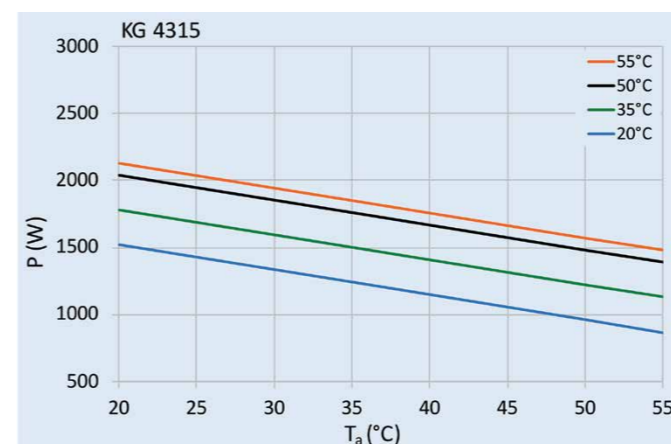

KG 4315/ 20



C Wandanbau

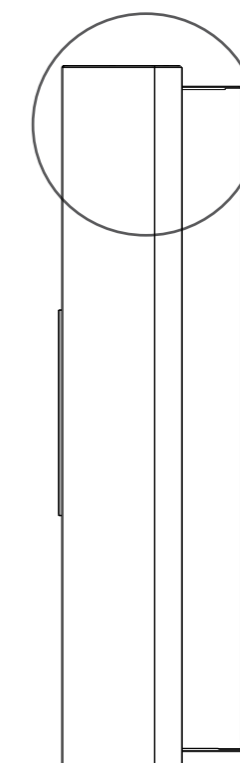



COMPACT INDOOR

die wirtschaftliche all-round Lösung

KG 4325 - KG 4330

- ✓ Kühlleistungen: 2,5 kW und 3 kW
- ✓ Nanobeschichteter hydrophober Kondensator
- ✓ Für aggressive Umgebungen verschiedene Filteroptionen
- ✓ Einstellbare elektronische Steuerung mit Display
- ✓ Kondensatverdunstung optional
- ✓ Lochbildschablone und Kondensatablaufkit inklusive

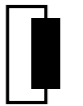

Modell	KG 4325			KG 4330		
Bestell Nr. Wandanbau	43250001	43251001	43252001	43300001	43301001	43302001
Bestell Nr. Halbeinbau	43250081	43251081	43252081	43300081	43301081	43302081
Bestell Nr. in Edelstahl 304 (V2A)	43XXXX2					
Nutzkühlleistung L35L35 ¹⁾	2,50 / 2,51 kW	2,50 kW	2,50 / 2,51 kW	3,0 / 3,0 kW		
Nutzkühlleistung L35L50 ¹⁾	1,97 / 2,10 kW	2,04 kW	1,97 / 2,10 kW	2,38 / 2,51 kW	2,42 kW	2,38 / 2,51 kW
Kompressor Typ	Rollkolbenkompressor					
Zulässige Betriebstemperatur	10°C - 55°C					
Einstellbereich	20°C - 55°C					
Luftvolumen System ²⁾	750 / 550 m³/h			750 / 860 m³/h		
Luftvolumen freiblasend ²⁾	1200 / 1200 m³/h			1200 / 1200 m³/h		
Montageart	Wandanbau / Halbeinbau					
Abmessungen A x B x C Wandanbau	1230 x 500 x 340 mm					
Abmessungen A x B x C (D+E) Halbeinbau	1295 x 557 x 340 (250+90) mm					
Gehäusematerial / Farbe	Stahlblech, pulverbeschichtet RAL 7035					
Gewicht	65 kg	73 kg	67,5 kg	75 kg	72,5 kg	
ELEKTRISCHE DATEN						
Spannung / Frequenz	230 V ~ 50/60 Hz	120 V ~ 60 Hz	400 / 460 V ~ 50/60 Hz 2~	230 V ~ 50/60 Hz	120 V ~ 60 Hz	380-415 V 50 Hz 3~ 400-460 V 60 Hz 3~
Nennstrom L35L35 ¹⁾	3,9 / 5,3 A	8,7 A	2,9 / 2,6 A	5,6 / 7,6 A	15,3 A	2,1 / 2,3 A
Anlaufstrom	23 A	45,1 A	6,1 / 6,8 A	25,1 A	49 A	7,6 / 8,1 A
Max. Nennstrom ¹⁾	6,6 A	13,5 A	3,8 / 3,2 A	9,2 A	18,4 A	3,3 / 3,5 A
Nennleistung L35L35 ¹⁾	0,91 / 1,16 kW	970 W	0,94 / 1,18 kW	1,33 / 1,69 kW	1,37 kW	1,34 / 1,7 kW
Max. Nennleistung	1,19 / 1,48 kW	1,27 kW	1,25 / 1,46 kW	2,06 kW	1,65 kW	1,66 / 2,10 kW
Vorsicherung	10 A (T)	16 A (T)	2 x 6 A (T)	16 A (T)	20 A (T)	3 x 6 A (T)
Anschlussart	Anschlussklemmen					
IP Schutzklasse (Innenseite)	IP 54/ Type 12					
Zertifizierung	CE, cURus, cULus					

¹⁾ Werte für 50/60 Hz

²⁾ Umgebung / Schaltschrank

Verschiedene Filteroptionen und weiteres Zubehör auf Seite 62

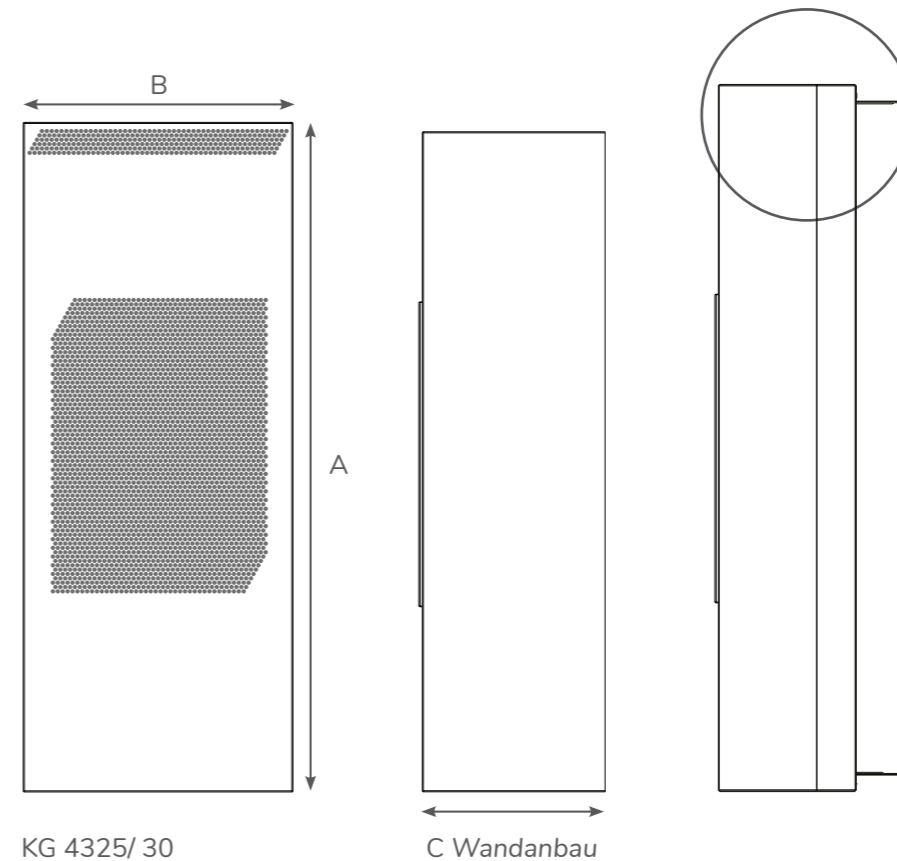
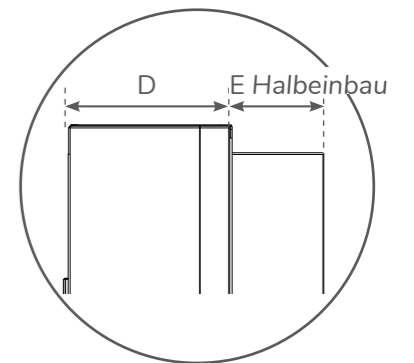
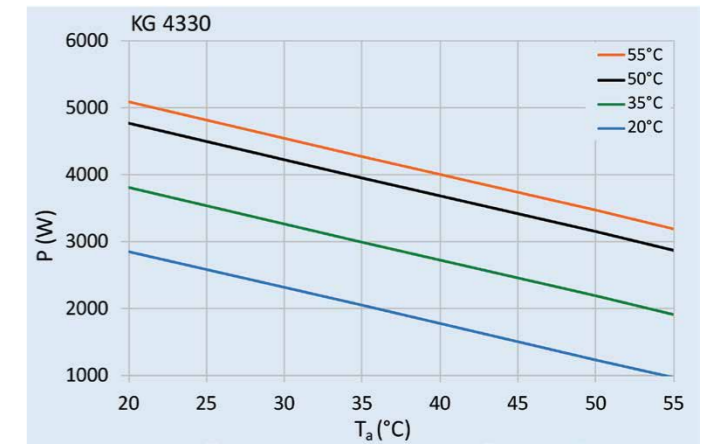
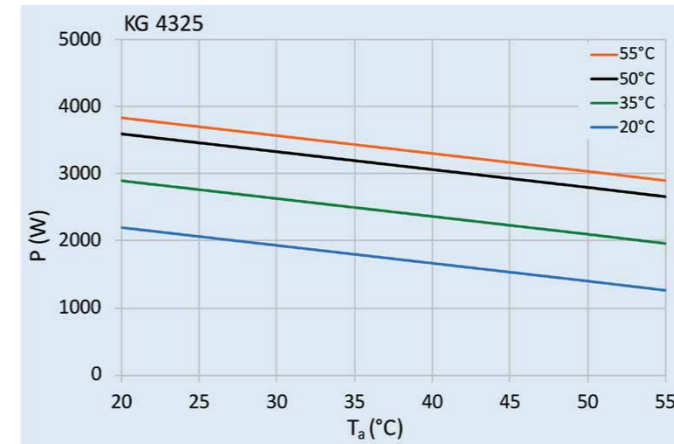

KG 4325/ 30

C Wandanbau



COMPACT INDOOR

die wirtschaftliche all-round Lösung

KG 4340

- ✓ Kühlleistung: 4 kW
- ✓ Nanobeschichteter hydrophober Kondensator
- ✓ Für aggressive Umgebungen verschiedene Filteroptionen
- ✓ Einstellbare elektronische Steuerung mit Display
- ✓ Kondensatverdunstung optional
- ✓ Lochbildschablone und Kondensatablaufkit inklusive



Modell	KG 4340-230V	KG 4340-400V
Bestell Nr. Wandanbau	43400001	43402001
Bestell Nr. Halbeinbau	43400081	43402081
Bestell Nr. in Edelstahl 304 (V2A)	43XXXX2	
Nutzkühlleistung L35L35 ¹⁾	4,0 / 4,0 kW	
Nutzkühlleistung L35L50 ¹⁾	3,18 / 3,36 kW	
Kompressor Typ	Rollkolbenkompressor	
Zulässige Betriebstemperatur	10°C - 55°C	
Einstellbereich	20°C - 55°C	
Luftvolumen System ²⁾	1050 / 860 m ³ /h	
Luftvolumen freiblasend ²⁾	1500 / 1200 m ³ /h	
Montageart	Wandanbau / Halbeinbau	
Abmessungen A x B x C Wandanbau	1230 x 500 x 340 mm	
Abmessungen A x B x C (D+E) Halbeinbau	1295 x 557 x 340 (250+90) mm	
Gehäusematerial / Farbe	Stahlblech, pulverbeschichtet RAL 7035	
Gewicht	69 kg	72,5 kg
ELEKTRISCHE DATEN		
Spannung / Frequenz	230 V ~ 50/60 Hz	380-415 V 50 Hz 3~ 400-460 V 60 Hz 3~
Nennstrom L35L35 ¹⁾	8,9 / 10,2 A	2,9 / 2,7 A
Anlaufstrom	29,6 A	8,2 / 8,5 A
Max. Nennstrom ¹⁾	14,2 A	4,6 / 4,4 A
Nennleistung L35L35 ¹⁾	1,88 / 2,31 kW	1,91 / 2,33 kW
Max. Nennleistung	2,40 / 3,72 kW	2,43 / 3,30 kW
Vorsicherung	20 A (T)	3 x 6 A (T)
Anschlussart	Anschlussklemmen	
IP Schutzklasse (Innenseite)	IP 54/ Type 12	
Zertifizierung	CE, cURus, cULus	

¹⁾ Werte für 50/60 Hz

²⁾ Umgebung / Schaltschrank

Verschiedene Filteroptionen und weiteres Zubehör auf Seite 62

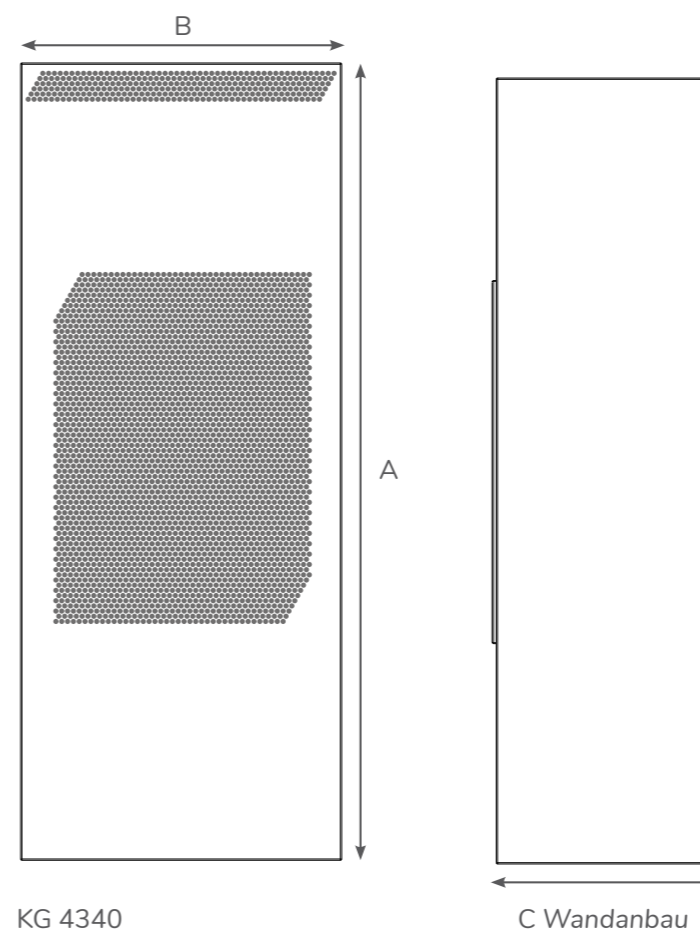
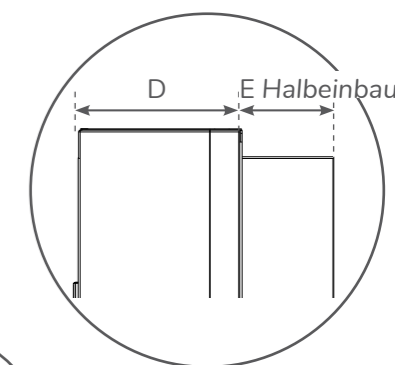
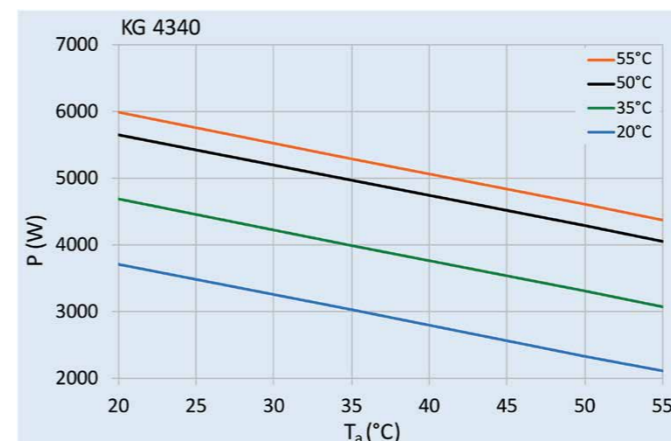

COMPACT INDOOR Zubehör

Bestellnummer	Beschreibung
SP-43040001-O-1	Synthetik Filtermatte EU2 für KG-4304/5/8/10, 5 Stk.
SP-43150001-O-1	Synthetik Filtermatte EU2 für KG-4315/20, 5 Stk.
SP-43250001-O-1	Synthetik Filtermatte EU2 für KG-4325/30/40, 3 Stk.

Nur mit Filterhalterung in Edelstahl verwendbar.

Bestellnummer	Beschreibung
SP-43040001-BF-1	Waschbarer Aluminiumfilter für KG-4304/5/8/10
SP-43150001-BF-1	Waschbarer Aluminiumfilter für KG-4315/20
SP-43250001-BF-1	Waschbarer Aluminiumfilter für KG-4325/30/40

Bestellnummer	Beschreibung
SP-43040001-BG-1	Filterhalterung in Edelstahl inkl. Filtermatte für KG-4304/5/8/10
SP-43150001-BG-1	Filterhalterung in Edelstahl inkl. Filtermatte für KG-4315/20
SP-43250001-BG-1	Filterhalterung in Edelstahl inkl. Filtermatte für KG-4325/30/40

Bestellnummer	Beschreibung
3100001	Türkontaktschalter mit Montageplatte und 2 x M4 Schrauben

Kompatibel mit Türkontaktschnittstelle des Kühlgerätes. Verhindert die Bildung von Kondensat bei offenstehender Schaltschranktür.



Ihr COMPACT INDOOR Kühlgerät kann durch Hinzufügen eines Filters problemlos in staubigen und ölhaltigen Umgebungen eingesetzt werden. Passend zu den verschiedenen Gerätegrößen sind Synthetik- oder Aluminiumfilter erhältlich.

Alle Filteroptionen sind einfach zu installieren und zu warten.

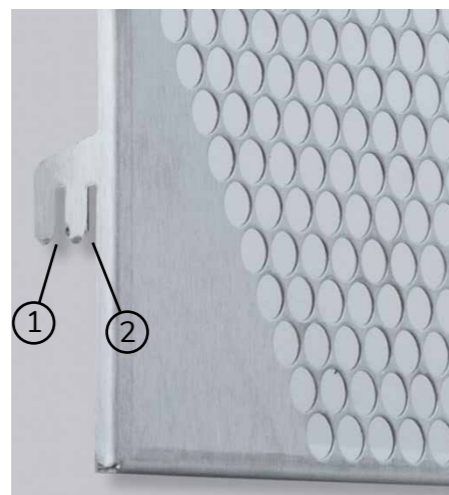

Befestigungsposition 1: Aluminium Filter
Befestigungsposition 2: Synthetik Filter

SCHALTSCHRANKKÜHLUNG FÜR DEN EINSATZ IM FREIEN

COMPACT OUTDOOR



BETRIEBSTEMPERATUR-
BEREICH VON -40°C BIS 55°C

SCHALTSCHRANKHEIZUNG

KOMPRESSORHEIZUNG

GESCHÜTZTE STEUERUNG
SCHALTSCHRANKSEITIG

SCHUTZKLASSE IP 56
EDELSTAHLAUSFÜHRUNG TYPE 4X

STANDARDMÄSSIGE
KONDENSATVERDUNSTUNG

SCHALTSCHRANKKÜHLGERÄTE FÜR DEN AUSSENBEREICH

COMPACT OUTDOOR Schaltschrankkühlgeräte sind für den Wandanbau konzipiert und haben getrennte Innen- und Umgebungsluftkreisläufe. Die TYPE 4X Geräte eignen sich besonders für Outdooranwendungen.

Sie können auf Wunsch mit Schaltschrankheizung und in Edelstahl 304 (V2A) oder 316 (V4A) geliefert werden.

Der Betriebstemperaturbereich von -40°C bis 55°C garantiert einen störungsfreien Betrieb auch bei besonders niedrigen Temperaturen oder bei extremer Hitze.





COMPACT OUTDOOR / UL TYPE 4X für anspruchsvolle Umgebungsbedingungen

OC 5704 - OC 5705

- ✓ Kühlleistungen: 290 W und 550 W
- ✓ Für Outdooranwendung ggfs. auch ohne Filter geeignet
- ✓ Edelstahlmodelle erfüllen NEMA/ UL Type 4X Standards
- ✓ Einstellbare elektronische Steuerung mit Display
- ✓ Standardmässig mit Schaltschrankheizung, Aluminium Filter und Kondensatverdunstung
- ✓ Lochbildschablone und Kondensatablaufkit inklusive
- ✓ Wartungsfrei



Modell	OC 5704		OC 5705		
Bestellnummer	570401201	570411201	570501201	570511201	570521201
Bestell Nr. mit Edelstahlgehäuse	57XXXX82 in Edelstahl 304 (V2A) / 57XXXX84 in Edelstahl 316 (V4A)				
Nutzkühlleistung L35L35 ¹⁾	290 / 300 W	300 W	550 / 570 W		550 / 570 W
Nutzkühlleistung L35L50 ¹⁾	250 / 250 W	250 W	445 / 490 W		445 / 490 W
Heizleistung	150 W		400 W		
Kompressor Typ	Rollkolbenkompressor		Hubkolbenkompressor		
Zulässige Betriebstemperatur	-40°C - 55°C				
Einstellbereich	20°C - 55°C (kühlen) / -40°C - 20°C (heizen)				
Luftvolumen System ²⁾	85 / 85 m³/h		315 / 165 m³/h		
Luftvolumen freiblasend ²⁾	300 / 136 m³/h		850 / 250 m³/h		
Montageart	Wandanbau				
Abmessungen A x B x C	480 x 250 x 190 mm		830 x 304 x 270 mm		
Gehäusematerial / Farbe	Stahlblech, pulverbeschichtet RAL 7035				
Gewicht	15,2 kg	15,4 kg	30 kg	32 kg	
ELEKTRISCHE DATEN					
Spannung / Frequenz	230 V ~ 50/60 Hz	120 V ~ 60 Hz	230 V ~ 50/60 Hz	120 V ~ 50/60 Hz	400 / 460 V ~ 50/60 Hz 2~
Nennstrom L35L35 ¹⁾	1,3 / 1,3 A	2,3 A	2,5 / 2,6 A	4,8 / 5,0 A	1,5 / 1,3 A
Anlaufstrom	8 A		10 A	20 A	5 A
Max. Nennstrom ¹⁾	1,5 A	2,8 A	3,3 A	6,3 A	1,9 A
Nennleistung L35L35 ¹⁾	270 / 270 W	260 W	460 / 505 W		
Max. Nennleistung	325 W	310 W	690 W		
Vorsicherung	2,5 A (T)	5 A (T)	5 A (T)	8 A (T)	2 x 3 A (T)
Anschlussart	Steckbare Anschlussklemme				
Schutzklassen (Innenseite)	IP 56/ Type 12, 3, 3R, 4, 4X				
Zertifizierung	CE, cURus, cULus				

¹⁾ Werte für 50/60 Hz

²⁾ Umgebung / Schaltschrank

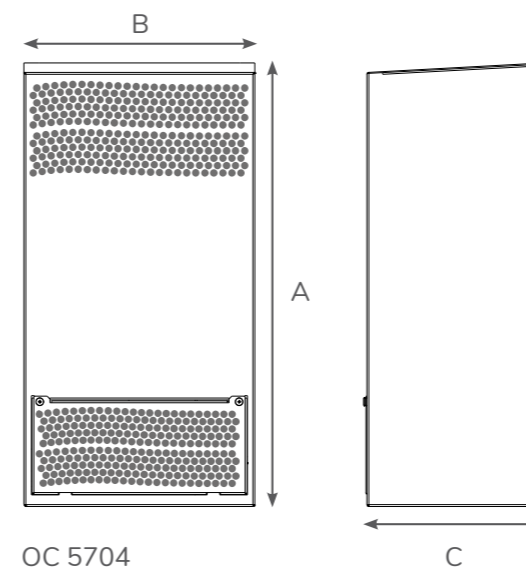
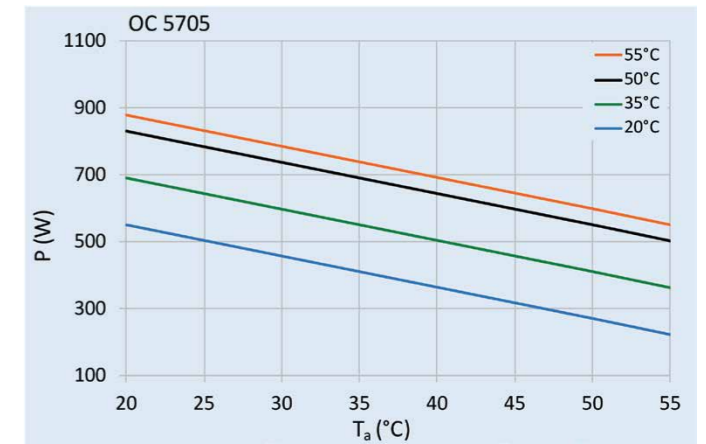
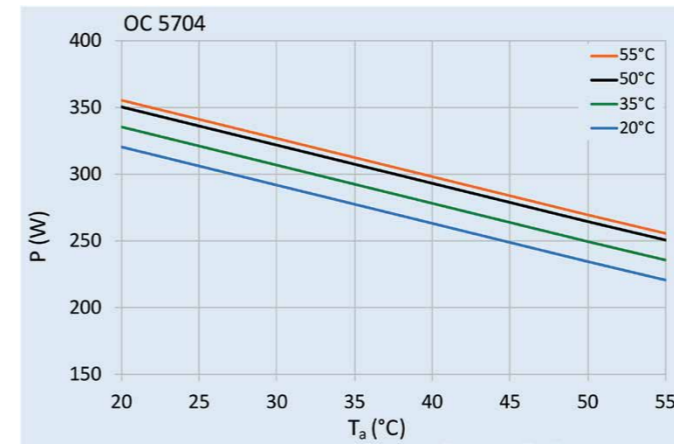

OC 5704

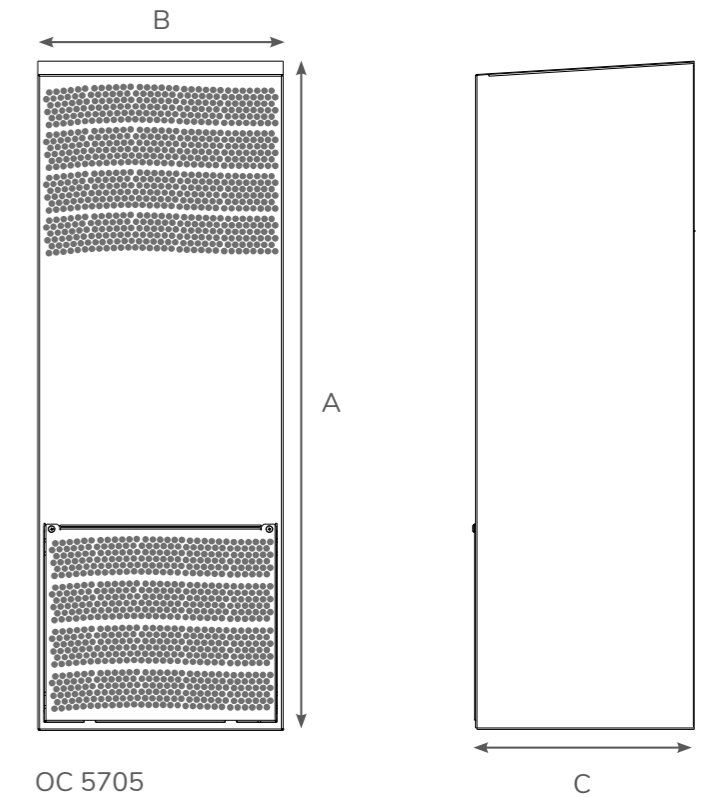

OC 5705



COMPACT OUTDOOR / UL TYPE 4X für anspruchsvolle Umgebungsbedingungen

OC 5708 - OC 5710

- ✓ Kühlleistungen: 750 W und 1 kW
- ✓ Für Outdooranwendung ggfs. auch ohne Filter geeignet
- ✓ Edelstahlmodelle erfüllen NEMA/ UL Type 4X Standards
- ✓ Einstellbare elektronische Steuerung mit Display
- ✓ Standardmässig mit Schaltschrankheizung, Aluminium Filter und Kondensatverdunstung
- ✓ Lochbildschablone und Kondensatablaufkit inklusive
- ✓ Wartungsfrei



Modell	OC 5708			OC 5710		
Bestellnummer	570801201	570811201	570821201	571001201	571011201	571021201
Bestell Nr. mit Edelstahlgehäuse	57XXXX82 in Edelstahl 304 (V2A) / 57XXXX84 in Edelstahl 316 (V4A)					
Nutzkühlleistung L35L35 ¹⁾	750 / 830 W			1,00 / 1,08 kW		
Nutzkühlleistung L35L50 ¹⁾	650 / 695 W			660 / 720 W		
Heizleistung	400 W					
Kompressor Typ	Hubkolbenkompressor					
Zulässige Betriebstemperatur	-40°C - 55°C					
Einstellbereich	20°C - 55°C (kühlen) / -40°C - 20°C (heizen)					
Luftvolumen System ²⁾	315 / 165 m³/h			320 / 375 m³/h		
Luftvolumen freiblasend ²⁾	850 / 250 m³/h			850 / 550 m³/h		
Montageart	Wandanbau					
Abmessungen A x B x C	830 x 304 x 270 mm			900 x 304 x 270 mm		
Gehäusematerial / Farbe	Stahlblech, pulverbeschichtet RAL 7035					
Gewicht	30 kg	32 kg	35 kg	38 kg	40 kg	39,5 kg
ELEKTRISCHE DATEN						
Spannung / Frequenz	230 V ~ 50/60 Hz	120 V ~ 50/60 Hz	400 / 460 V ~ 50/60 Hz 2~	230 V ~ 50/60 Hz	120 V ~ 50/60 Hz	400 / 460 V ~ 50/60 Hz 2~
Nennstrom L35L35 ¹⁾	3,1 / 2,9 A	6,0 / 5,6 A	1,8 / 1,5 A	4,0 / 4,2 A	8,0 / 8,4 A	2,1 / 2,3 A
Anlaufstrom	10 A	20 A	6 A	16 A	32 A	9,2 / 8 A
Max. Nennstrom	3,5 A	7 A	1,9 A	5,4 A	9 A	2,5 A
Nennleistung L35L35 ¹⁾	565 / 575 W			770 / 830 W		
Max. Nennleistung	740 W			1,15 kW		
Vorsicherung	5 A (T)	16 A (T)	2 x 3 A (T)	9 A (T)	18 A (T)	5 A (T)
Anschlussart	Steckbare Anschlussklemme					
Schutzklassen (Innenseite)	IP 56/ Type 12, 3, 3R, 4, 4X					
Zertifizierung	CE, cURus, cULus					

¹⁾ Werte für 50/60 Hz

²⁾ Umgebung / Schaltschrank

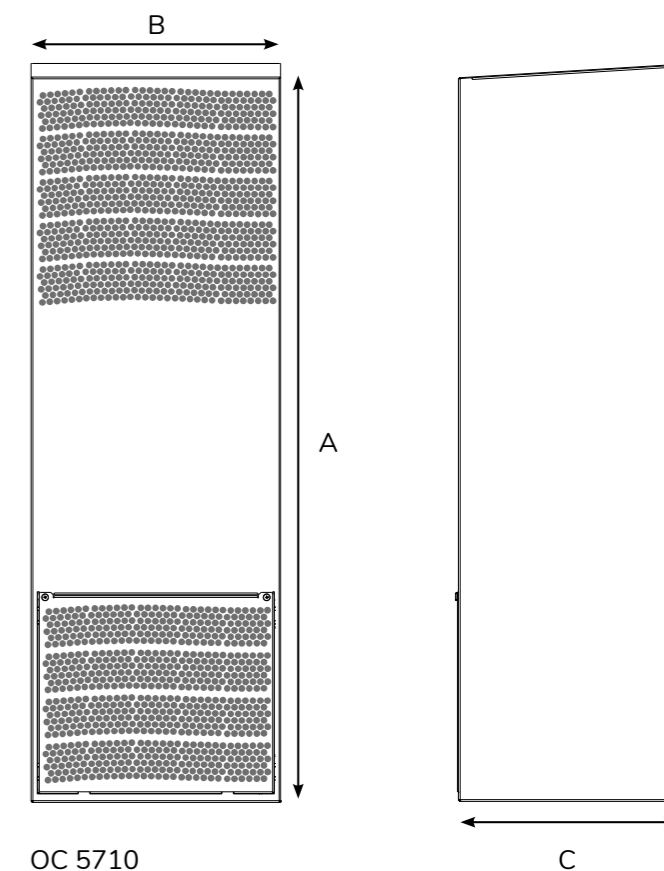
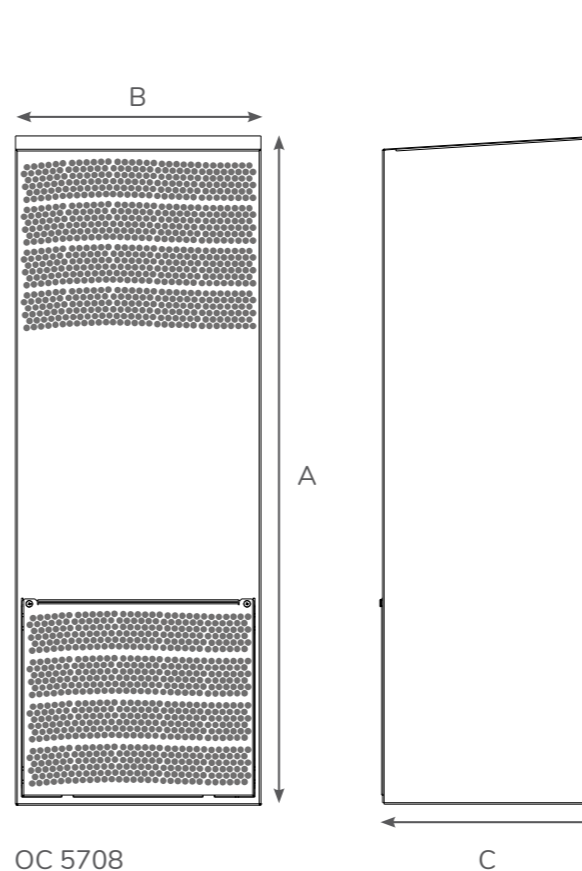
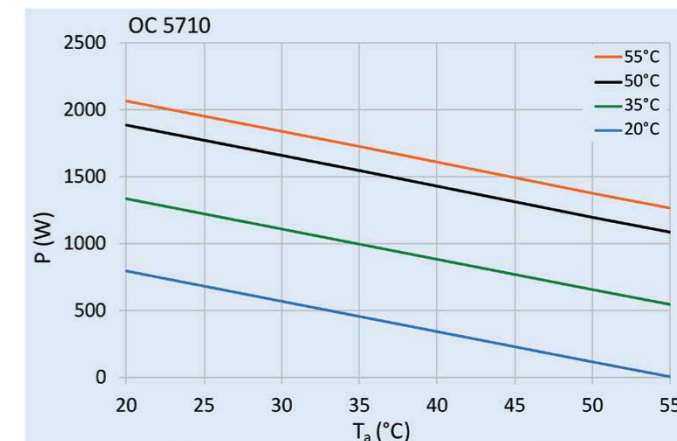
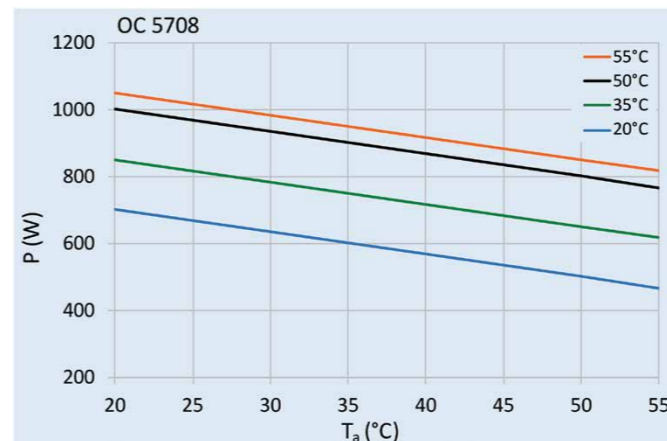



COMPACT OUTDOOR / UL TYPE 4X für anspruchsvolle Umgebungsbedingungen

OC 5715 - OC 5720

- ✓ Kühlleistungen: 1,5 kW und 2 kW
- ✓ Für Outdooranwendung ggfs. auch ohne Filter geeignet
- ✓ Edelstahlmodelle erfüllen NEMA/ UL Type 4X Standards
- ✓ Einstellbare elektronische Steuerung mit Display
- ✓ Standardmässig mit Schaltschrankheizung, Aluminium Filter und Kondensatverdunstung
- ✓ Lochbildschablone und Kondensatablaufkit inklusive
- ✓ Wartungsfrei

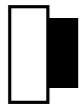

Modell	OC 5715			OC 5720		
Bestellnummer	571501201	571511201	571521201	572001201	572011201	572021201
Bestell Nr. mit Edelstahlgehäuse	57XXXX82 in Edelstahl 304 (V2A) / 57XXXX84 in Edelstahl 316 (V4A)					
Nutzkühlleistung L35L35 ¹⁾	1,50 / 1,50 kW			2,0 / 2,0 kW		
Nutzkühlleistung L35L50 ¹⁾	1,25 / 1,28 kW			1,6 / 1,6 kW		
Heizleistung	1000 W					
Kompressor Typ	Hubkolbenkompressor					
Zulässige Betriebstemperatur	-40°C - 55°C					
Einstellbereich	20°C - 55°C (kühlen) / -40°C - 20°C (heizen)					
Luftvolumen System ²⁾	655 / 400 m³/h			655 / 400 m³/h		
Luftvolumen freiblasend ²⁾	1200 / 550 m³/h			1200 / 850 m³/h		
Montageart	Wandanbau					
Abmessungen A x B x C	1150 x 395 x 270 mm					
Gehäusematerial / Farbe	Stahlblech, pulverbeschichtet RAL 7035					
Gewicht	42 kg	50 kg	49 kg	52 kg	49 kg	
ELEKTRISCHE DATEN						
Spannung / Frequenz	230 V ~ 50/60 Hz	120 V ~ 50/60 Hz	400 / 460 V ~ 50/60 Hz 2~	230 V ~ 50/60 Hz	120 V ~ 50/60 Hz	380-415 V 50 Hz 3~ 400-460 V 60 Hz 3~
Nennstrom L35L35 ¹⁾	6,4 / 5,4 A	10,8 / 10,8 A	3,7 / 2,7 A	6,2 / 7,2 A	12,4 / 14,4 A	3,0 / 2,5 A
Anlaufstrom	16 A	32 A	8 A	16 A	32 A	8,5 A
Max. Nennstrom ¹⁾	6,8 / 7,1 A	12,8 / 14,2 A	3,9 / 3,6 A	7,9 A	17,2 A	3,2 A
Nennleistung L35L35 ¹⁾	1,1 / 1,07 kW			1,43 / 1,61 kW		1,36 / 1,60 kW
Max. Nennleistung	1,45 kW			1,93 kW		1,58 / 1,76 kW
Vorsicherung	12 A (T)	25 A (T)	6 A (T)	13 A (T)	28 A (T)	3 x 6 A (T)
Anschlussart	Steckbare Anschlussklemme					
Schutzklassen (Innenseite)	IP 56/ Type 12, 3, 3R, 4, 4X					
Zertifizierung	CE, cURus, cULus					

¹⁾ Werte für 50/60 Hz

²⁾ Umgebung / Schaltschrank

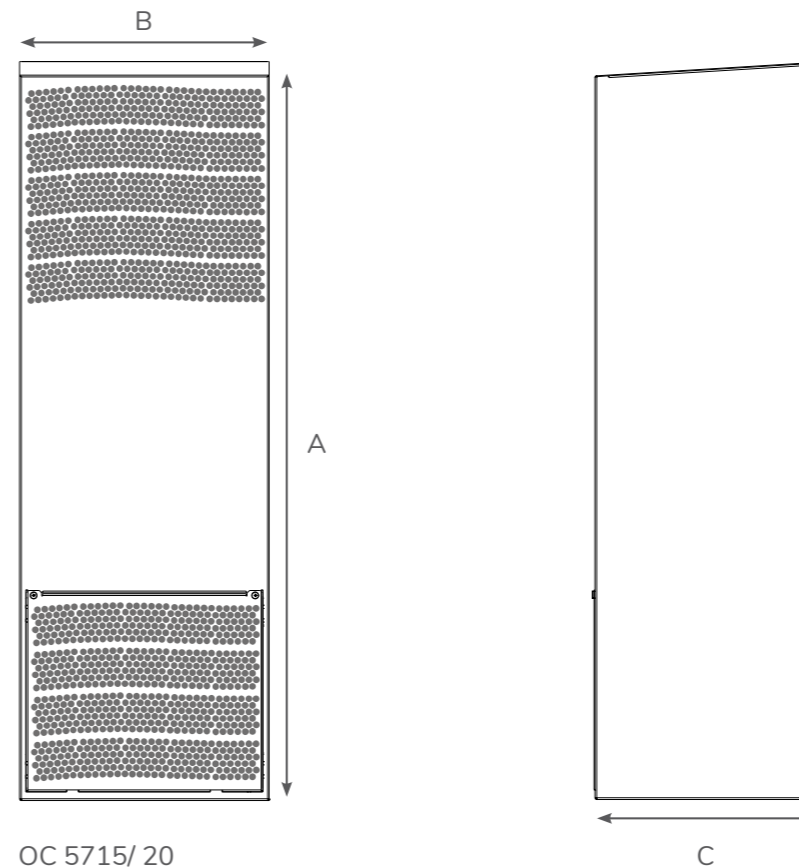
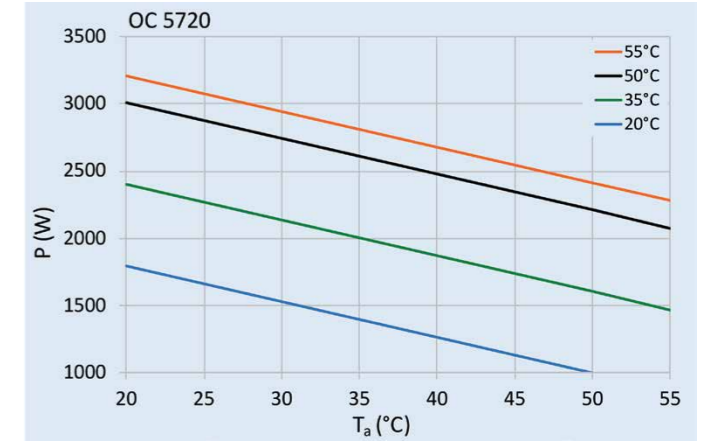
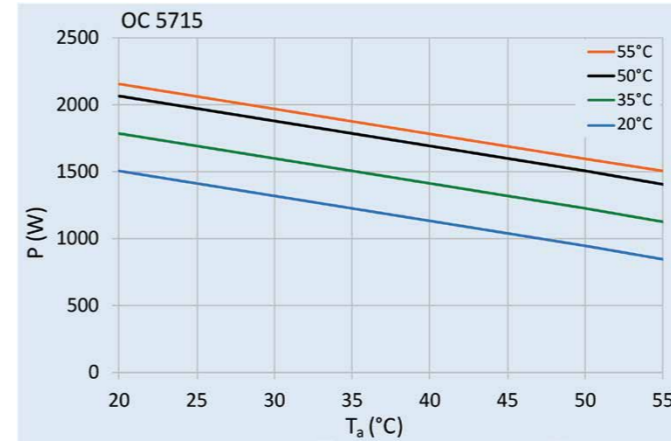



COMPACT OUTDOOR / UL TYPE 4X für anspruchsvolle Umgebungsbedingungen

OC 5726 - OC 5731

- ✓ Kühlleistungen: 2,5 kW und 3 kW
- ✓ Für Outdooranwendung ggfs. auch ohne Filter geeignet
- ✓ Edelstahlmodelle erfüllen NEMA/ UL Type 4X Standards
- ✓ Einstellbare elektronische Steuerung mit Display
- ✓ Standardmässig mit Schaltschrankheizung, Aluminium Filter und Kondensatverdunstung
- ✓ Lochbildschablone und Kondensatablaufkit inklusive
- ✓ Wartungsfrei

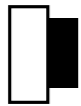

Modell	OC 5726			OC 5731		
	Bestellnummer	572601201	572611201	572621201	573101201	573111201
Bestell Nr. mit Edelstahlgehäuse	57XXXX82 in Edelstahl 304 (V2A) / 57XXXX84 in Edelstahl 316 (V4A)					
Nutzkühlleistung L35L35 ¹⁾	2,50 / 2,50 kW			3,00 / 3,00 kW		
Nutzkühlleistung L35L50 ¹⁾	1,97 / 2,04 kW			2,38 / 2,51 kW		
Heizleistung	1500 W					
Kompressor Typ	Rollkolbenkompressor					
Zulässige Betriebstemperatur	-40°C - 55°C					
Einstellbereich	+20°C - 55°C (kühlen) / -40°C - 20°C (heizen)					
Luftvolumen System ²⁾	765 / 950 m³/h					
Luftvolumen freiblasend ²⁾	1200 / 1200 m³/h					
Montageart	Wandanbau					
Abmessungen A x B x C	1550 x 457 x 355 mm					
Gehäusematerial / Farbe	Stahlblech, pulverbeschichtet RAL 7035					
Gewicht	78 kg	80 kg	80 kg	75,3 kg	78 kg	
ELEKTRISCHE DATEN						
Spannung / Frequenz	230 V ~ 50/60 Hz	120 V ~ 50/60 Hz	400 / 460 V ~ 50/60 Hz 2~	230 V ~ 50/60 Hz	120 V ~ 50/60 Hz	380-415 V 50 Hz 3~ 400-460 V 60 Hz 3~
Nennstrom L35L35 ¹⁾	4,4 / 5,3 A	8,7 / 10,2 A	2,9 / 2,6 A	5,8 / 7,4 A	11,6 / 15,3 A	2,1 / 2,3 A
Anlaufstrom	22,5 A	45 A	6,1 / 6,8 A	30 A	49 A	7,6 / 8,1 A
Max. Nennstrom ¹⁾	7,1 A	14,2 A	3,6 / 3,2 A	9,9 A	18,4 A	3,3 / 3,5 A
Nennleistung L35L35 ¹⁾	1,03 / 1,16 kW		0,94 / 1,18 kW	1,32 / 1,67 kW		1,34 / 1,70 kW
Max. Nennleistung	1,30 / 1,64 kW		1,65 / 2,20 kW		1,66 / 2,10 kW	
Vorsicherung	16 A (T)	20 A (T)	2 x 9 A (T)	16 A (T)	20 A (T)	3 x 6 A (T)
Anschlussart	Steckbare Anschlussklemme					
Schutzklassen (Innenseite)	IP 56/ Type 12, 3, 3R, 4, 4X					
Zertifizierung	CE, cURus, cULus					

¹⁾ Werte für 50/60 Hz

²⁾ Umgebung / Schaltschrank

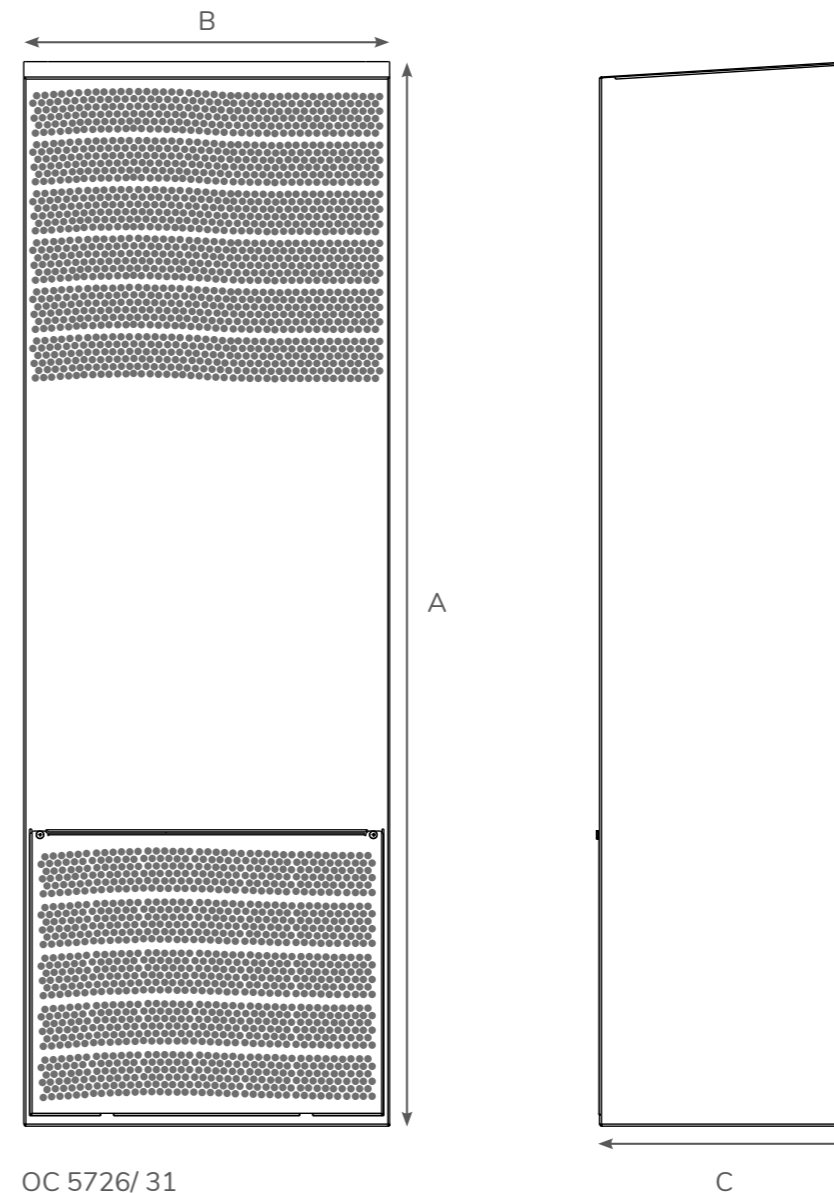
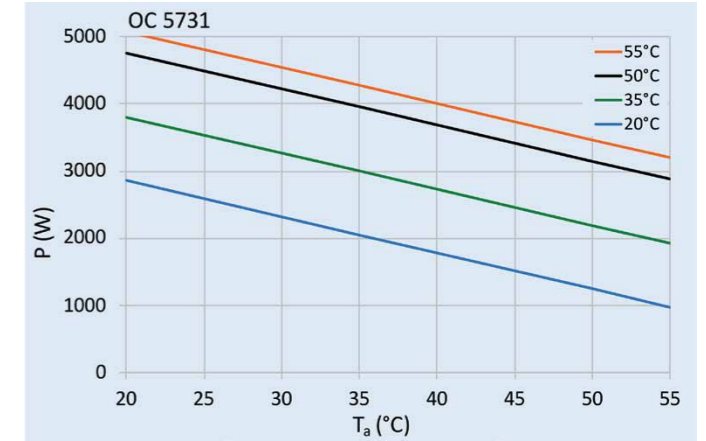
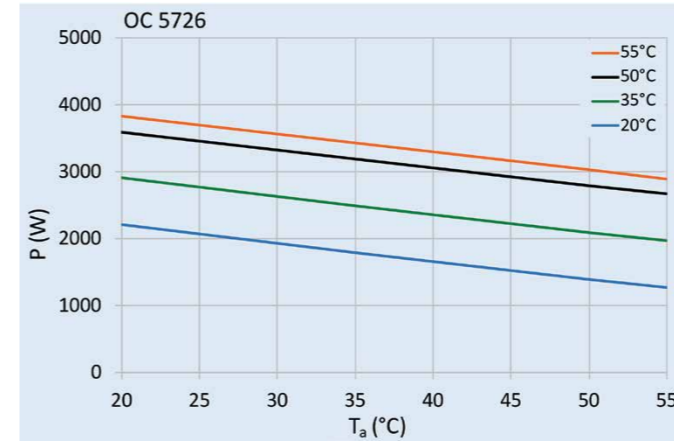

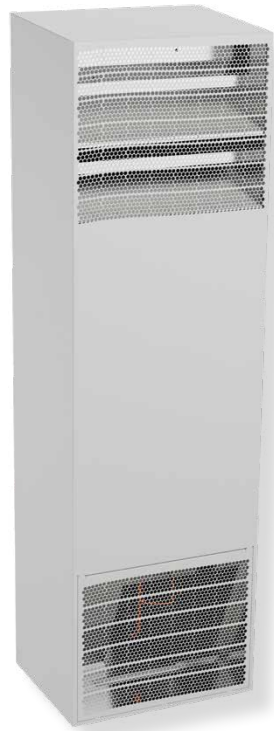

COMPACT OUTDOOR / UL TYPE 4X für anspruchsvolle Umgebungsbedingungen

OC 5741 - OC 8762

- ✓ Kühlleistungen: 4 kW und 6 kW
- ✓ Für Outdooranwendung ggfs. auch ohne Filter geeignet
- ✓ Edelstahlmodelle erfüllen NEMA/ UL Type 4X Standards
- ✓ Einstellbare elektronische Steuerung mit Display
- ✓ Standardmässig mit Schaltschrankheizung, Aluminium Filter und Kondensatverdunstung
- ✓ Lochbildschablone und Kondensatablaufkit inklusive
- ✓ Wartungsfrei

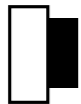

Modell	OC 5741		OC 8762
Bestellnummer	574101201	574121201	876225201
Bestell Nr. mit Edelstahlgehäuse	57XXXX82 in Edelstahl 304 (V2A) / 57XXXX84 in Edelstahl 316 (V4A)		
Nutzkühlleistung L35L35 ¹⁾	4,0 / 4,0 kW	4,1 / 4,1 kW	5,8 / 6,2 kW
Nutzkühlleistung L35L50 ¹⁾	3,18 / 3,36 kW	3,25 / 3,40 kW	4,8 / 5,4 kW
Heizleistung	2000 W		
Kompressor Typ	Rollkolbenkompressor		Scroll Kompressor
Zulässige Betriebstemperatur	-40°C - 55°C		
Einstellbereich	20°C - 55°C (kühlen) / -40°C - 20°C (heizen)		
Luftvolumen System ²⁾	990 / 950 m³/h		935 / 640 m³/h
Luftvolumen freiblasend ²⁾	1500 / 1200 m³/h		1480 / 880 m³/h
Montageart	Wandanbau		
Abmessungen A x B x C	1550 x 457 x 355 mm		1135 x 455 x 390 mm
Gehäusematerial / Farbe	Stahlblech, pulverbeschichtet RAL 7035		
Gewicht	82 kg	83 kg	91 kg
ELEKTRISCHE DATEN			
Spannung / Frequenz	230 V ~ 50/60 Hz		380-415 V 50 Hz 3~ 400-460 V 60 Hz 3~
Nennstrom L35L35 ¹⁾	8,9 / 11 A	3,8 / 3,9 A	5,9 / 6,2 A
Anlaufstrom	50 A	8,2 / 8,5 A	69 A
Max. Nennstrom ¹⁾	13,7 A	5 A	9,0 A / 9,8 A
Nennleistung L35L35 ¹⁾	2,0 / 2,5 kW	2,0 / 2,4 kW	3,0 / 3,8 kW
Max. Nennleistung	2,4 / 3,27 kW	3,3 kW	5,7 / 6,3 kW
Vorsicherung	20 A (T)	3 x 8 A (T)	3 x 18 A (T)
Anschlussart	Steckbare Anschlussklemme		4 - poliger Stecker für Spannung 5 - poliger Stecker für Signale 3 - poliger Stecker für RS485 Modbus
Schutzklassen (Innenseite)	IP 56/ Type 12, 3, 3R, 4, 4X		
Zertifizierung	CE, cURus, cULus		

¹⁾ Werte für 50/60 Hz

²⁾ Umgebung / Schaltschrank

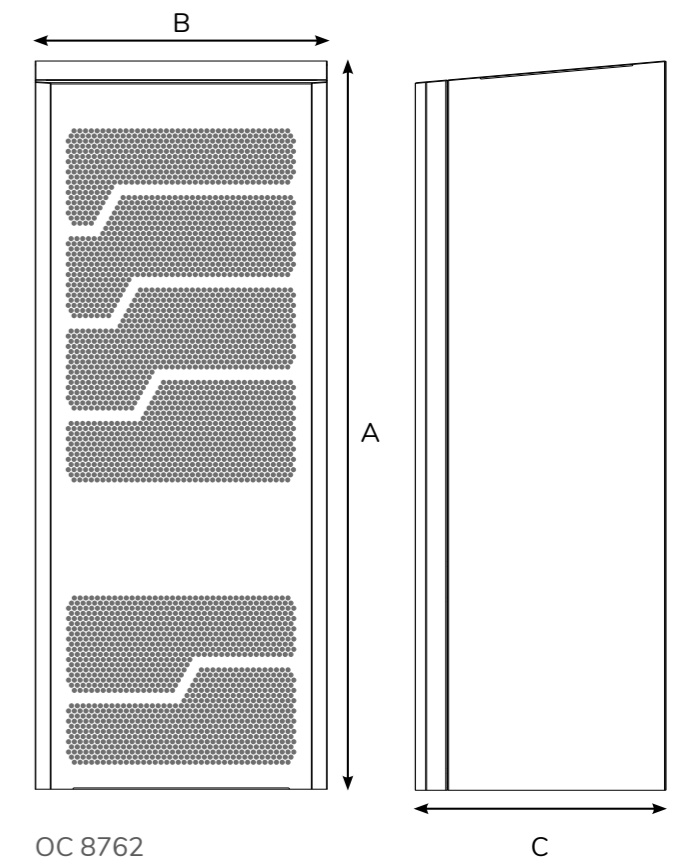
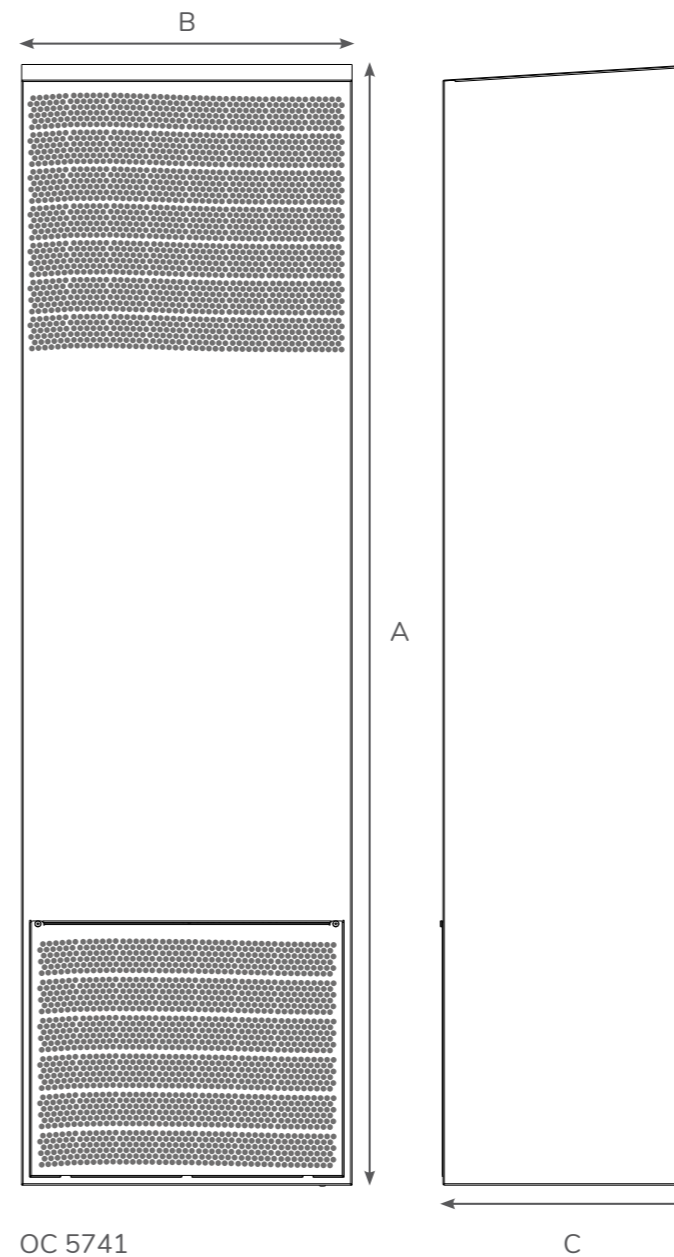
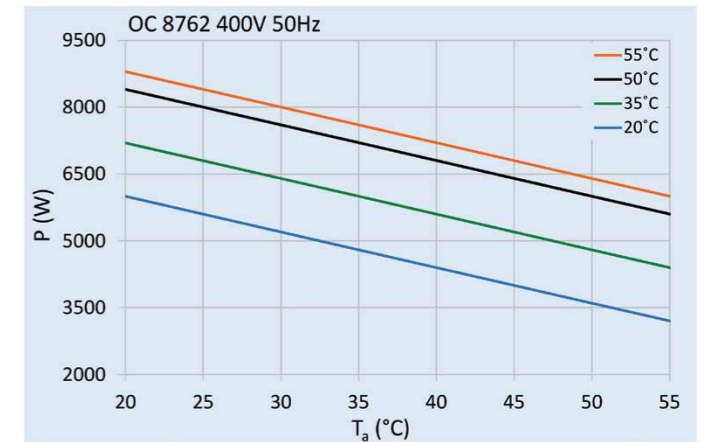
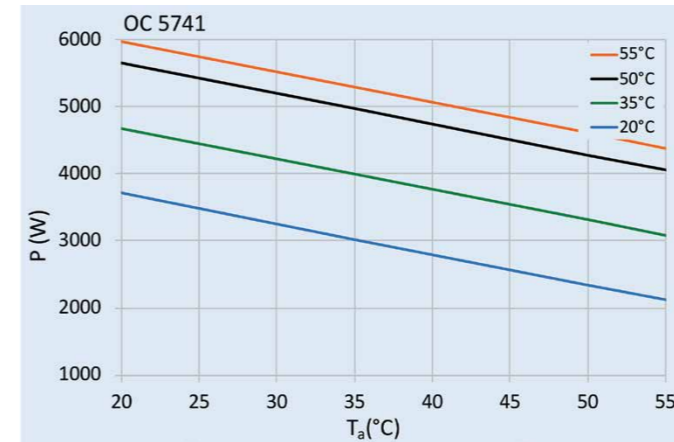

SCHUTZ IHRER ELEKTRONIK IN AGGRESSIVER UMGEBUNG

SOLITHERM PROTEC

EDELSTAHL 316 (V4A) GEHÄUSE

BESCHICHTETER KONDENSATOR

ALUMINIUM FILTER

GESCHÜTZTE ROHRLEITUNGEN
AUF DER UMGEBUNGSSEITE



GESCHÜTZTE STEUERUNG
SCHALTSCHRANKSEITIG

RS 485 MODBUS
SCHNITTSTELLE

SCHUTZKLASSE
IP 56/ TYPE 3R, 4X

KONDENSATABLAUF IP 66

SCHALTSCHRANKKÜHLUNG IN KORROSIVEN BEREICHEN

SOLITHERM PROTEC Schaltschrankkühlgeräte sind für den Einsatz in extrem rauen Umgebungen konzipiert, zum Beispiel für Anwendungen in der Petrochemischen Industrie, in Wasseraufbereitungsanlagen und in Hafengebieten.

Sie garantieren effiziente Wärmeabfuhr zum Schutz der eingesetzten Elektronik auch bei herausfordernden Umgebungsbedingungen.

Die hohe Schutzklasse von IP 56, ein beschichteter Kondensator sowie eine verbesserte Chemikalien- und Salznebelresistenz sorgen dafür, dass Ihre Leistungselektronik zuverlässig auf die notwendige Temperatur gekühlt wird.





SOLITHERM PROTEC für hoch korrosive Umgebungsbedingungen

OC 8706 - OC 8712

- ✓ Kühlleistungen: 600 W und 1,2 kW
- ✓ Edelstahlgehäuse AISI 316 (V4A)
- ✓ Einstellbare elektronische Steuerung mit Display
- ✓ Hohe Schutzklasse von IP 56, NEMA/ UL Type 3R, 4X
- ✓ Kondensatablauf IP 66
- ✓ Beschichteter Kondensator
- ✓ Geschützte Rohrleitungen auf der Umgebungsseite
- ✓ Mit RS 485 MODBUS Schnittstelle



Modell	OC 8706		OC 8712		
Bestellnummer	87060584	87061584	87120584	87121584	87122584
Nutzkühlleistung L35L35 ¹⁾	600 / 630 W	630 / 665 W	1,12 / 1,20 kW		
Nutzkühlleistung L35L50 ¹⁾	430 / 450 W	510 / 530 W	800 / 840 W		
Heizleistung	150 W		400 W		
Kompressor Typ	Rollkolbenkompressor		Hubkolbenkompressor		
Zulässige Betriebstemperatur	-40°C - 60°C ²⁾		-40°C - 60°C		
Einstellbereich	20°C - 50°C				
Luftvolumen System ³⁾	235 / 408 m³/h		280 / 300 m³/h		
Luftvolumen freiblasend ³⁾	115 / 180 m³/h		550 / 470 m³/h		
Montageart	Wandanbau				
Abmessungen A x B x C	380 x 250 x 250 mm		585 x 305 x 305 mm		
Gehäusematerial	Edelstahl AISI 316 (V4A)				
Gewicht	15,7 kg	31 kg	34,5 kg	35 kg	
ELEKTRISCHE DATEN					
Spannung / Frequenz	230 V ~ 50/60 Hz	120 V ~ 50/60 Hz	230 V ~ 50/60 Hz	120 V ~ 50/60 Hz	400 / 460 V ~ 50/60 Hz 2~
Nennstrom L35L35 ¹⁾	2,0 / 1,9 A	4,9 / 3,9 A	3,2 / 3,6 A	6,5 / 7,1 A	1,9 / 1,8 A
Anlaufstrom	6,0 A	13,0 A	15 A	30 A	8,6 A
Max. Nennstrom	2,3 A	5,1 A	4,6 A	9,2 A	2,7 A
Nennleistung L35L35 ¹⁾	411 / 415 W	420 / 435 W	700 / 800 W		
Max. Nennleistung	540 W	570 W	1,05 kW		
Vorsicherung	15 A (T)				
Anschlussart	4 - poliger Stecker für Versorgungsspannung, 5 - poliger Stecker für Signale, 3 - poliger Stecker für RS 485 Modbus				
Schutzklassen (Innenseite)	IP 56/ Type 12, 3, 3R, 4X				
Zertifizierung	CE, UL (ACVS), cULus				

¹⁾ Werte für 50/60 Hz

²⁾ Zulässige Betriebstemperatur gemäß UL Prüfung -40°C - 55°C

³⁾ Umgebung / Schaltschrank

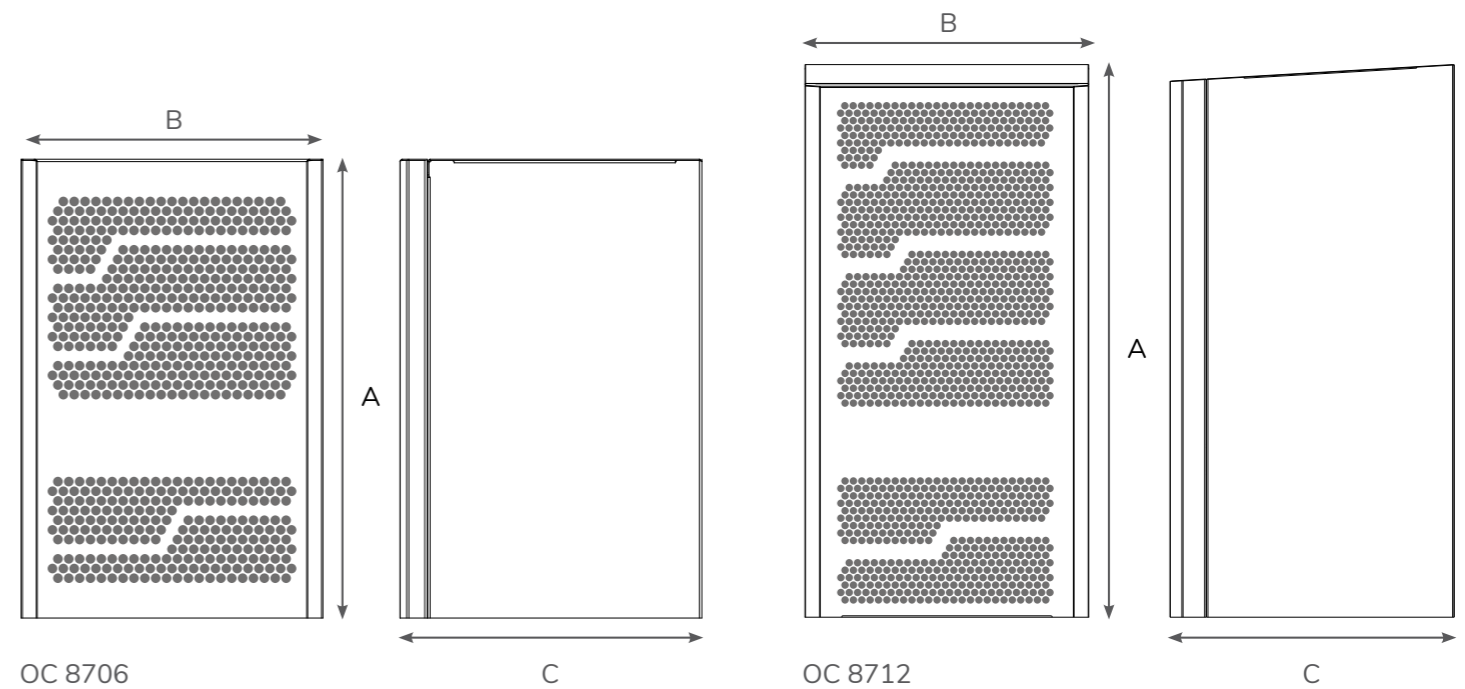
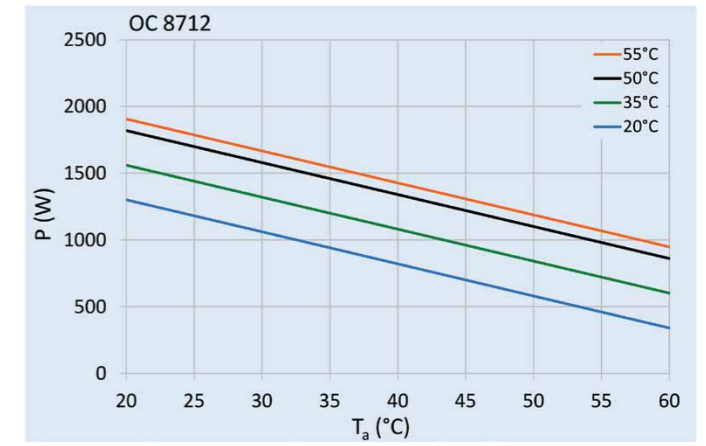
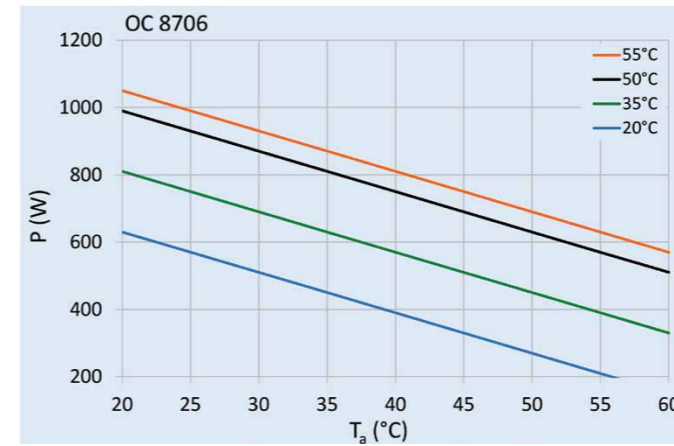



SOLITHERM PROTEC für hoch korrosive Umgebungsbedingungen

OC 8720 - OC 8740 - OC 8762

- ✓ Kühlleistungen: 2 kW, 4 kW und 6 kW
- ✓ Edelstahlgehäuse AISI 316 (V4A)
- ✓ Einstellbare elektronische Steuerung mit Display
- ✓ Hohe Schutzklasse von IP 56, NEMA/ UL Type 3R, 4X
- ✓ Kondensatablauf IP 66
- ✓ Beschichteter Kondensator
- ✓ Geschützte Rohrleitungen auf der Umgebungsseite
- ✓ Mit RS 485 MODBUS Schnittstelle



Modell	OC 8720			OC 8740		OC 8762
Bestellnummer	87200584	87201584	87202584	87400584	87402584	87622584
Nutzkühlleistung L35L35 ¹⁾	2,0 / 2,1 kW			3,9 / 4,3 kW		6,0 / 6,2 kW
Nutzkühlleistung L35L50 ¹⁾	1,85 / 1,90 kW			3,3 / 3,4 kW		4,8 / 5,4 kW
Heizleistung	1000 W			2000 W		
Kompressor Typ	Hubkolbenkompressor					Scroll Kompressor
Zulässige Betriebstemperatur	-40°C - 60°C					-40°C - 55°C
Einstellbereich	20°C - 50°C					
Luftvolumen System ²⁾	440 / 360 m³/h			1085 / 870 m³/h		935 / 1080 m³/h
Luftvolumen freiblasend ²⁾	680 / 520 m³/h			1480 / 1480 m³/h		1480 / 1480 m³/h
Montageart	Wandanbau					
Abmessungen A x B x C	890 x 395 x 305 mm			1040 x 455 x 370 mm		1135 x 455 x 390 mm
Gehäusematerial	Edelstahl AISI 316 (V4A)					
Gewicht	45,4 kg	52,5 kg	52,2 kg	65 kg		85 kg
ELEKTRISCHE DATEN						
Spannung / Frequenz	230 V ~ 50/60 Hz	120 V ~ 50/60 Hz	400 / 460 V ~ 50/60 Hz 2~	230 V ~ 50/60 Hz	380-415V 50 Hz 3~ 400-460V 60 Hz 3~	380-415V 50 Hz 3~ 400-460V 60 Hz 3~
Nennstrom L35L35 ¹⁾	4,4 / 5,7 A	8,8 / 11,3 A	2,5 / 2,8 A	9,5 / 12,4 A	3,6 / 4,0 A	5,9 / 6,2 A
Anlaufstrom ¹⁾	16 A	32 A	12 A	50 A	19 A	57 / 44 A
Max. Nennstrom	7,5 A	14,5 A	4,3 A	14,5 A	4,8 A	9,8 A
Nennleistung L35L35 ¹⁾	1,0 / 1,2 kW			1,85 / 2,40 kW	1,8 / 2,4 kW	3,0 / 3,8 kW
Max. Nennleistung	1,65 kW			3,4 kW	3,2 kW	6,3 kW
Vorsicherung	15 A (T)	20 A (T)	15 A (T)	20 A (T)	15 A (T)	15 A (T)
Anschlussart	4 - poliger Stecker für Versorgungsspannung, 5 - poliger Stecker für Signale, 3 - poliger Stecker für RS 485 Modbus					
Schutzklassen (Innenseite)	IP 56/ Type 12, 3, 3R, 4X					
Zertifizierung	CE, UL (ACVS), cULus					

¹⁾ Werte für 50/60 Hz

²⁾ Umgebung / Schaltschrank

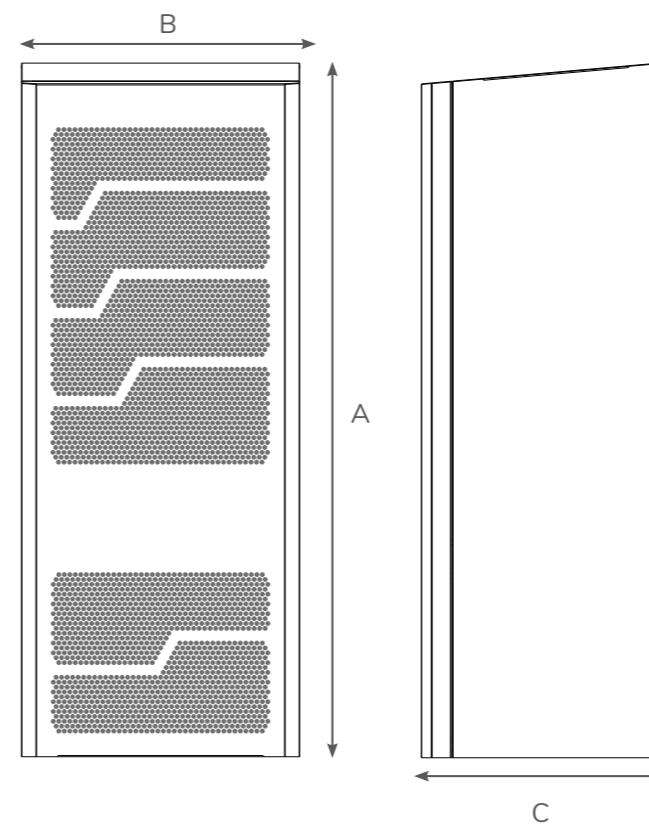
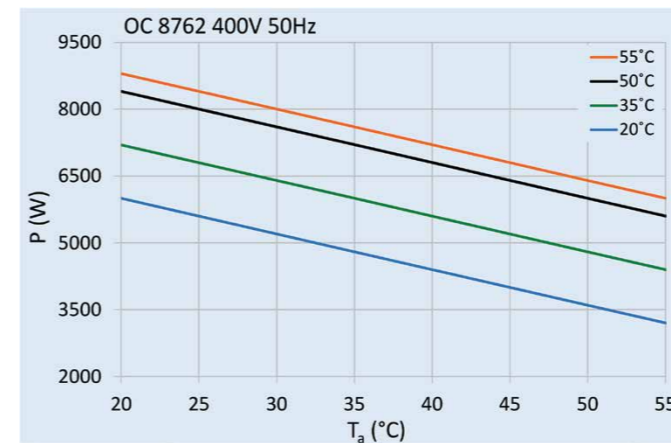
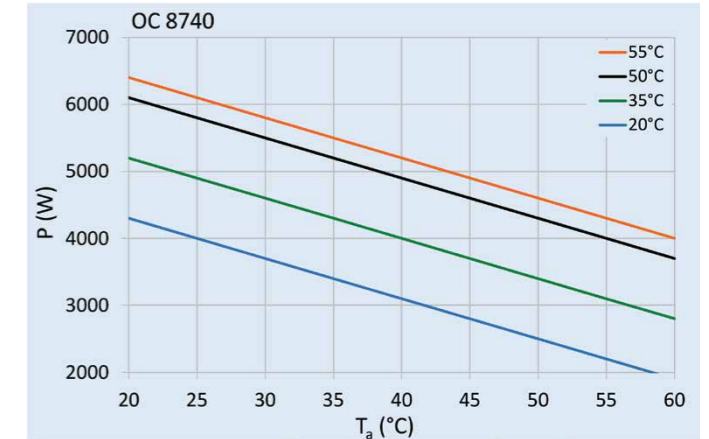
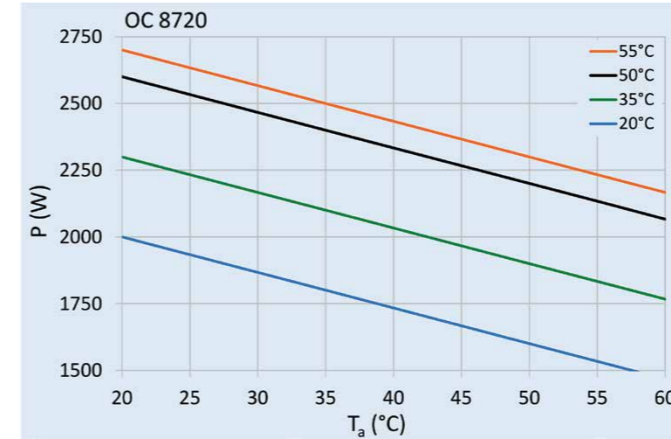

SCHALTSCHRANKKÜHLUNG OHNE KÄLTEMITTEL

SOLITHERM PELTIER



ANBAU/ HALBEINBAU

BETRIEBSTEMPERATUR-
BEREICH VON -20°C BIS 70°C

UMGEBUNGSLÜFTER IP 68

FÜR INDOOR UND OUT-
DOOR ANWENDUNGEN

IN AC UND DC
SPANNUNG ERHÄLTlich

SCHUTZKLASSE IP 66
NEMA/ TYPE 4X

EFFIZIENTE KÜHLUNG MIT PELTIER TECHNOLOGIE

SOLITHERM PELTIER Kühlgeräte basieren auf dem sogenannten Peltier - Effekt.

Peltier - Elemente erzeugen, wenn Gleichspannung angelegt wird eine Temperaturdifferenz, die in Kombination mit oberflächenvergrößernden Kühlkörpern und forcierter Belüftung eine Kühlung im Schaltschrank bewirkt. Die Abwärme wird über den getrennten Umgebungskühlkörper in die Umgebung abgeleitet.

Peltier Geräte kommen ohne Kältemittel aus. Sie haben keinen Kompressor und keinen Druckkreislauf und können so in fast jeder Position installiert werden. Das Kondensatmanagement ist gesondert zu beachten.

Sie widerstehen extremsten Umgebungen und arbeiten selbst in sehr staubigen und öligen Bedingungen sowie bei Temperaturen zwischen -20°C und 70°C einwandfrei.

Peltier Kühlgeräte mit ATEX Zonen Klassifizierungen können für explosionsgefährdete Anwendungen eingesetzt werden.



SOLITHERM PELTIER

thermoelektrische Kühlgeräte für DC Spannung

TG 3030 - TG 3035

- ✓ Kühlleistung: 30 W
- ✓ Für Indoor- und Outdooranwendungen
- ✓ Können in jeder Lage montiert werden ¹⁾
- ✓ Erfüllen NEMA/ Type 4X Anforderungen
- ✓ IP Schutzklasse nach aussen IP 66
- ✓ Wartungsfrei



Modell	TG 3030	TG 3035
Bestell Nr. Halbeinbau	3030303	3035303
Bestell Nr. Anbau (mit Rahmen)	3030305	3035305
Bestell Nr. Edelstahl 316 (V4A)	303030X4	303530X4
Nutzkühlleistung L35L35	30 W	
Zulässige Betriebstemperatur ²⁾	-20°C - 70°C	
Luftvolumen System ³⁾	39 / 20 m³/h	39 / 20 m³/h
Luftvolumen freiblasend ³⁾	75 / 62 m³/h	75 / 62 m³/h
Montageart	Halbeinbau / Anbau (mit Rahmen)	
Abmessungen A x B x C (D+E) Halbeinbau	110 x 154 x 125 (61+64) mm	110 x 154 x 129 (62+67) mm
Abmessungen A x B x C mit Rahmen	212 x 158 x 132 mm	
Gehäusematerial	Edelstahl 304 (V2A)	
Gewicht (Halbeinbau / Anbau)	1,8 / 2,6 kg	1,8 / 2,6 kg
ELEKTRISCHE DATEN		
Spannung / Frequenz	12 V DC	24 V DC
Nennstrom L35L35	2,8 A	2 A
Anlaufstrom	4,3 A	4 A
Max. Nennstrom	2,9 A	2,2 A
Nennleistung L35L35	34 W	50 W
Max. Nennleistung	35 W	52 W
Vorsicherung	5 A (T)	5 A (T)
Anschlussart	Anschlussklemmen	
Schutzklassen (Innenseite)	IP 66/ Type 12, 4, 4X	
Zertifizierung	CE, cURus	CE

¹⁾ Je nach Anbau- oder Einbausituation ist das Kondensatmanagement zu beachten und wenn nötig anzupassen

²⁾ Zulässige Betriebstemperatur gemäß UL Prüfung -20°C - 65°C

³⁾ Umgebung / Schaltschrank

Kondensatablaufkit, Temperaturregler und weiteres Zubehör auf Seite 98

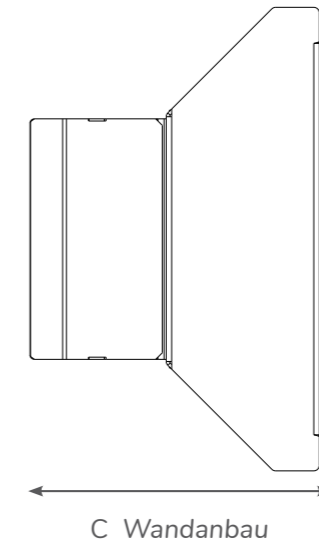
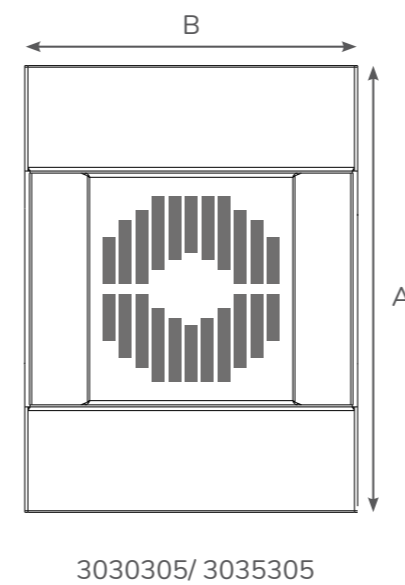
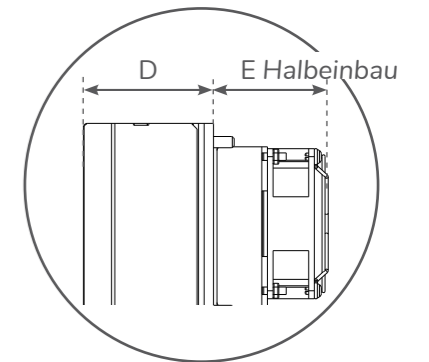
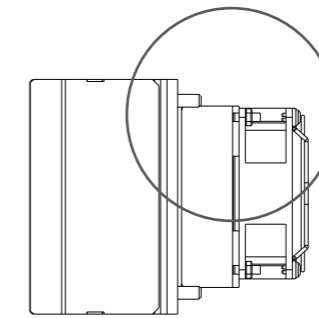
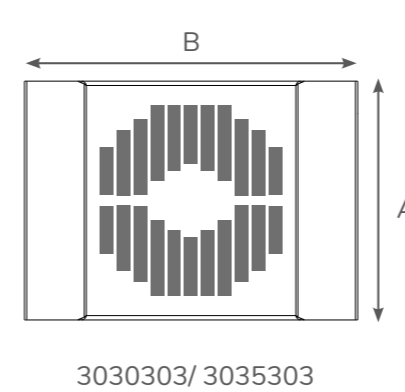
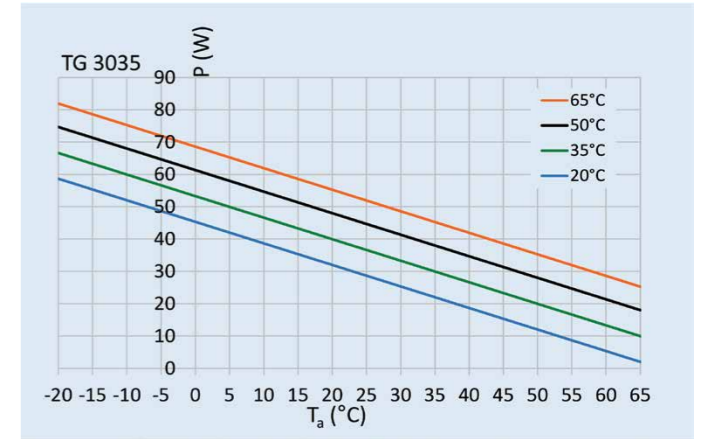
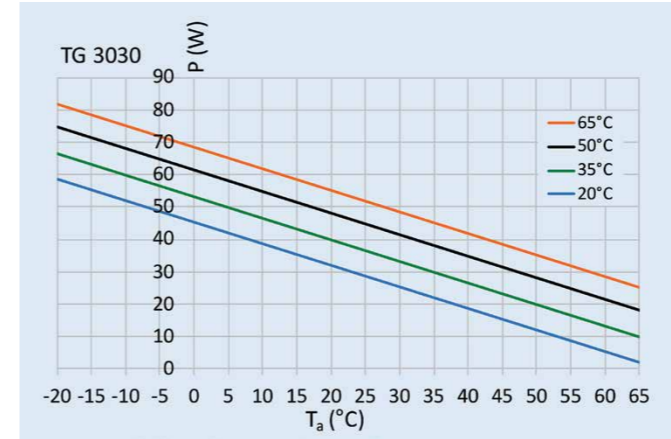



SOLITHERM PELTIER

thermoelektrische Kühlgeräte für DC Spannung

TG 3050 - TG 3075 - TG 3102

- ✓ Kühlleistungen: 50 W, 75 W und 100 W
- ✓ Für Indoor- und Outdooranwendungen
- ✓ Können in jeder Lage montiert werden ¹⁾
- ✓ Erfüllen NEMA/ Type 4X Anforderungen
- ✓ IP Schutzklasse nach aussen IP 66
- ✓ Wartungsfrei



Modell	TG 3050	TG 3075	TG 3102
Bestell Nr. Halbeinbau	3050303	3075303	3102303
Bestell Nr. Anbau (mit Rahmen)	3050305	3075305	3102305
Bestell Nr. Edelstahl 316 (V4A)	305030X4	307530X4	310230X4
Nutzkühlleistung L35L35	50 W	75 W	100 W
Zulässige Betriebstemperatur ²⁾	-20°C - 70°C		
Luftvolumen System ³⁾	64 / 23 m³/h	116 / 58 m³/h	128 / 46 m³/h
Luftvolumen freiblasend ³⁾	170 / 72 m³/h	306 / 182 m³/h	213 / 90 m³/h
Montageart	Halbeinbau / Anbau (mit Rahmen)		
Abmessungen A x B x C (D+E) Halbeinbau	206 x 154 x 139 (66+73) mm	250 x 203 x 160 (86+74) mm	200 x 304 x 139 (66+73) mm
Abmessungen A x B x C mit Rahmen	302 x 158 x 136 mm	350 x 217 x 157 mm	302 x 306 x 136 mm
Gehäusematerial	Edelstahl 304 (V2A)		
Gewicht (Halbeinbau / Anbau)	3,3 / 3,9 kg	5,2 kg	5,9 / 7,4 kg
ELEKTRISCHE DATEN			
Spannung / Frequenz	24 V DC	24 V DC	24 V DC
Nennstrom L35L35	2,4 A	4,6 A	4,8 A
Anlaufstrom	3,7 A	6,9 A	7,4 A
Max. Nennstrom	2,5 A	5,3 A	4,9 A
Nennleistung L35L35	58 W	110 W	124 W
Max. Nennleistung	60 W	127 W	118 W
Vorsicherung	4 A (T)	8 A (T)	
Anschlussart	Anschlussklemmen		
Schutzklassen (Innenseite)	IP 66/ Type 12, 4, 4X		
Zertifizierung	CE, cURus		

¹⁾ Je nach Anbau- oder Einbausituation ist das Kondensatmanagement zu beachten und wenn nötig anzupassen

²⁾ Zulässige Betriebstemperatur gemäß UL Prüfung -20°C - 65°C

³⁾ Umgebung / Schaltschrank

Kondensatablaufkit, Temperaturregler und weiteres Zubehör auf Seite 98

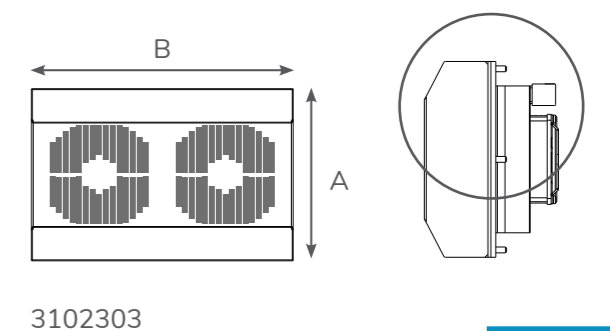
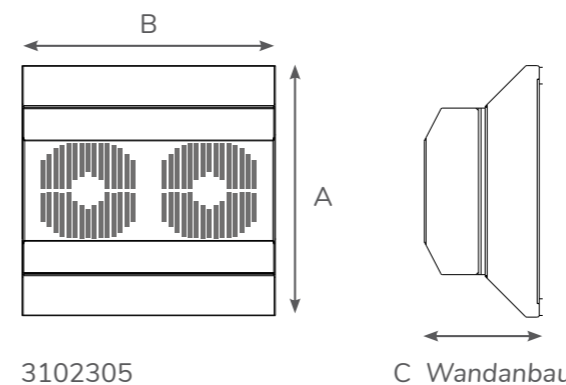
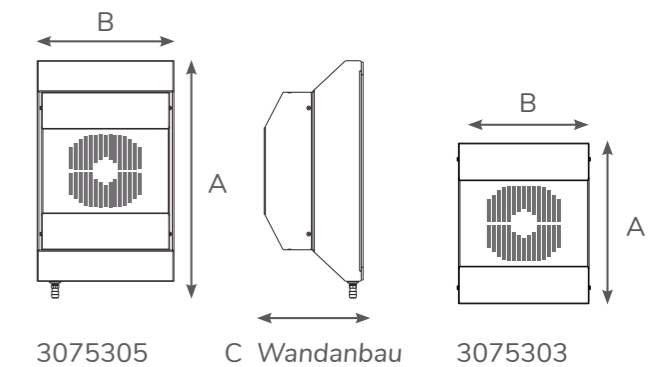
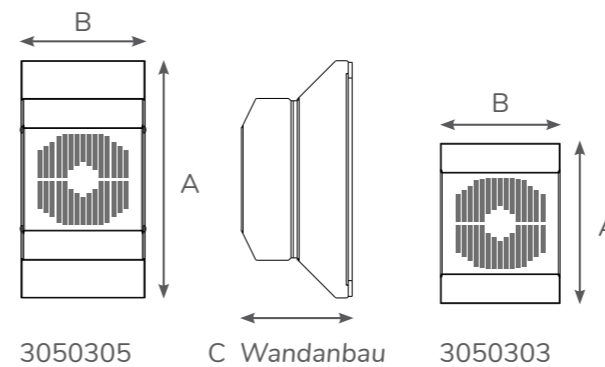
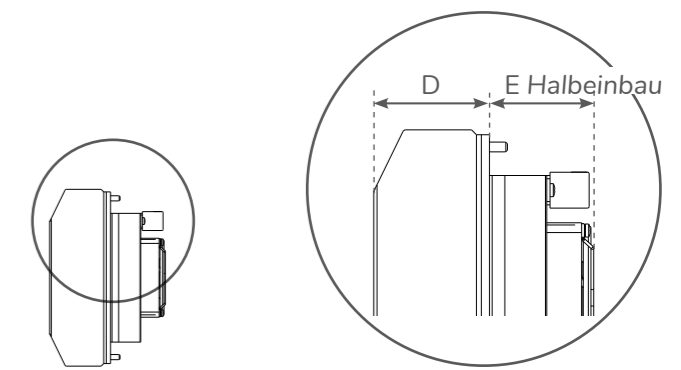
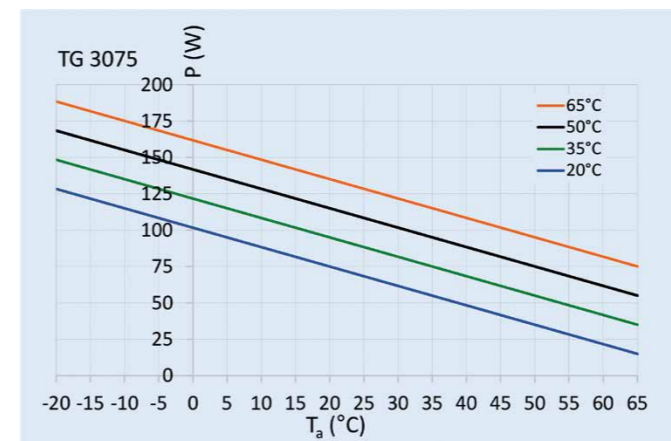
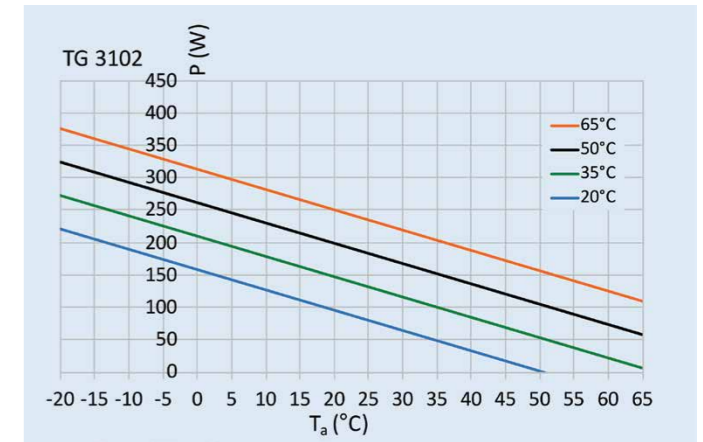
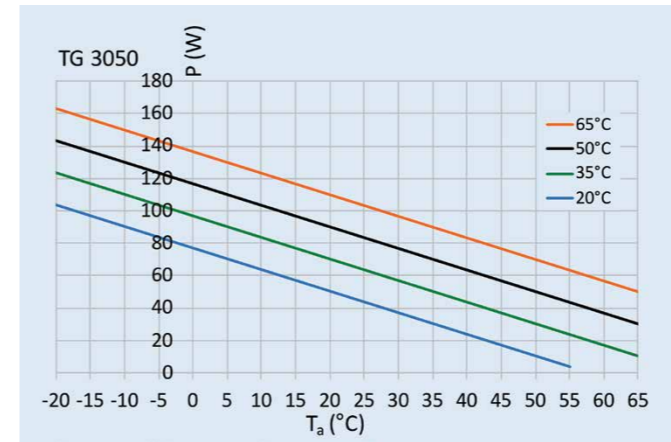



SOLITHERM PELTIER

thermoelektrische Kühlgeräte für DC Spannung

TG 3155 - TG 3152 - TG 3200

- ✓ Kühlleistungen: 125 W, 150 W und 200 W
- ✓ Für Indoor- und Outdooranwendungen
- ✓ Können in jeder Lage montiert werden ¹⁾
- ✓ Erfüllen NEMA/ Type 4X Anforderungen
- ✓ IP Schutzklasse nach aussen IP 66
- ✓ Wartungsfrei



Modell	TG 3155	TG 3152	TG 3200	
Bestell Nr. Halbeinbau	3155303	3152303	3200303	3200308
Bestell Nr. Anbau (mit Rahmen)	3155305	3152305	3200305	3200310
Bestell Nr. Edelstahl 316 (V4A)	315530X4	315230X4	320030X4	32003XX4
Nutzkühlleistung L35L35	125 W	150 W	200 W	
Zulässige Betriebstemperatur ²⁾	-20°C - 70°C			
Luftvolumen System ³⁾	182 / 58 m³/h	120 / 120 m³/h		
Luftvolumen freiblasend ³⁾	442 / 168 m³/h	260 / 260 m³/h		
Montageart	Halbeinbau / Anbau (mit Rahmen)			
Abmessungen A x B x C (D+E) Halbeinbau	306 x 203 x 160 (86+74)mm	400 x 180 x 170 (76+94) mm		
Abmessungen A x B x C mit Rahmen	406 x 217 x 163 mm	500 x 188 x 168 mm		
Gehäusematerial	Edelstahl 304 (V2A)			
Gewicht (Halbeinbau / Anbau)	6,7 kg	9 / 12,7 kg	10 / 13,7 kg	
ELEKTRISCHE DATEN				
Spannung / Frequenz	24 V DC	24 V DC	24 V DC	48 V DC
Nennstrom L35L35	9,5 A	6,3 A	9,4 A	4,7 A
Anlaufstrom	14,3 A	11 A	17,1 A	9,5 A
Max. Nennstrom	10,9 A	7,5 A	13,5 A	7,5 A
Nennleistung L35L35	228 W	170 W	226 W	226 W
Max. Nennleistung	262 W	180 W	324 W	360 W
Vorsicherung	15 A (T)	10 A (T)	16 A (T)	10 A (T)
Anschlussart	Anschlussklemmen			
Schutzklassen (Innenseite)	IP 66/ Type 12, 4, 4X			
Zertifizierung	CE, cURus			

¹⁾ Je nach Anbau- oder Einbausituation ist das Kondensatmanagement zu beachten und wenn nötig anzupassen

²⁾ Zulässige Betriebstemperatur gemäß UL Prüfung -20°C - 65°C

³⁾ Umgebung / Schaltschrank

Kondensatablaufkit, Temperaturregler und weiteres Zubehör auf Seite 98

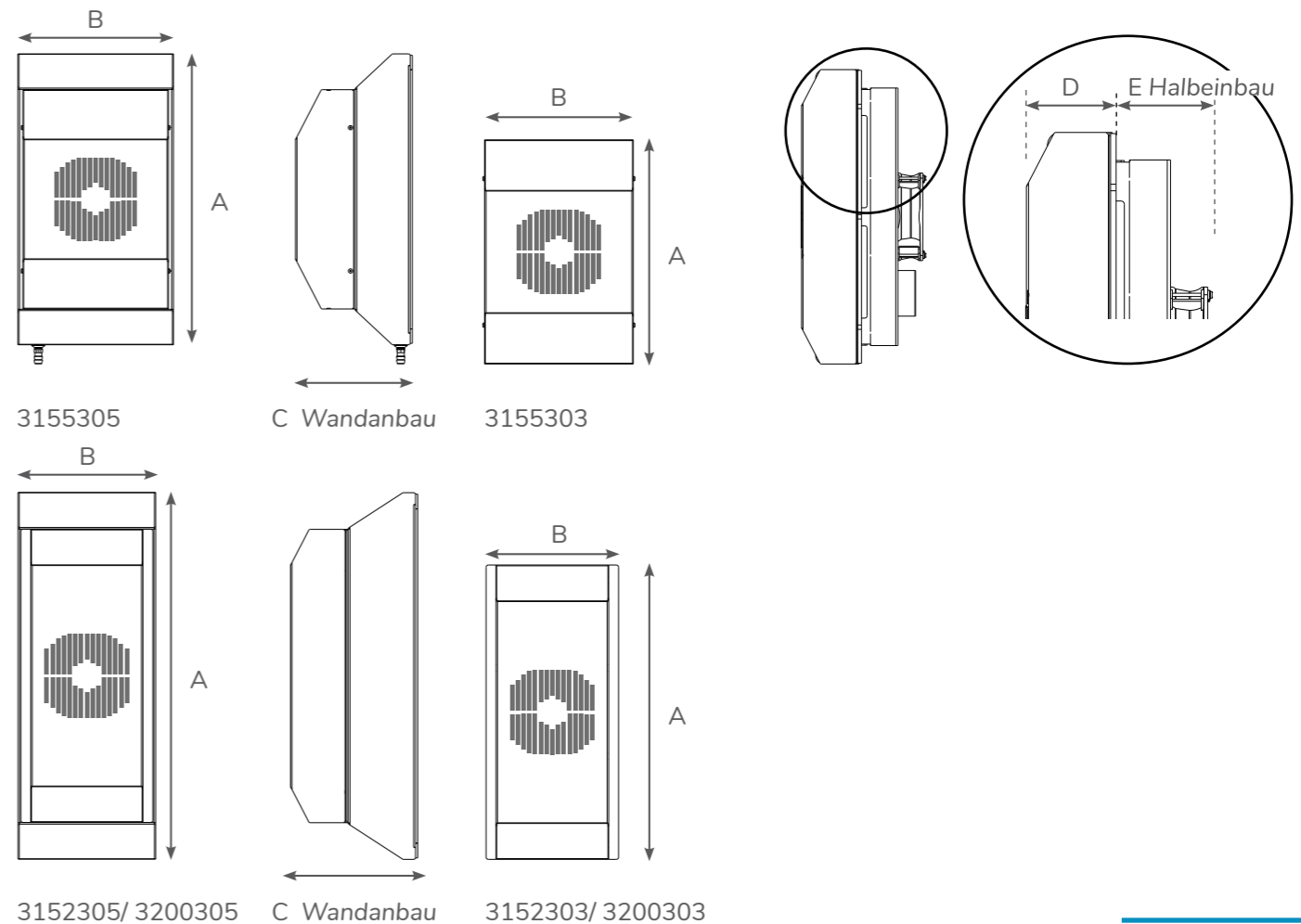
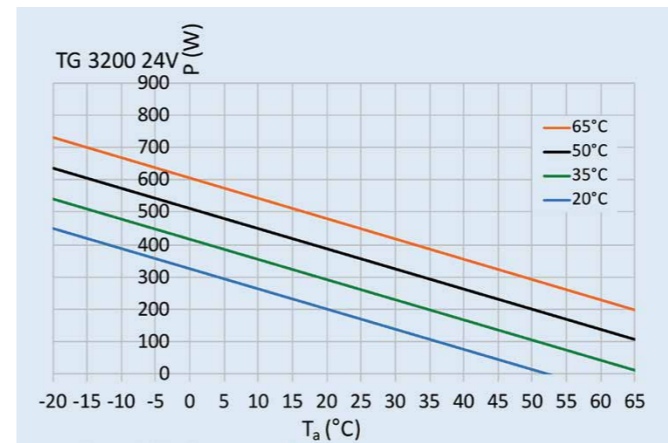
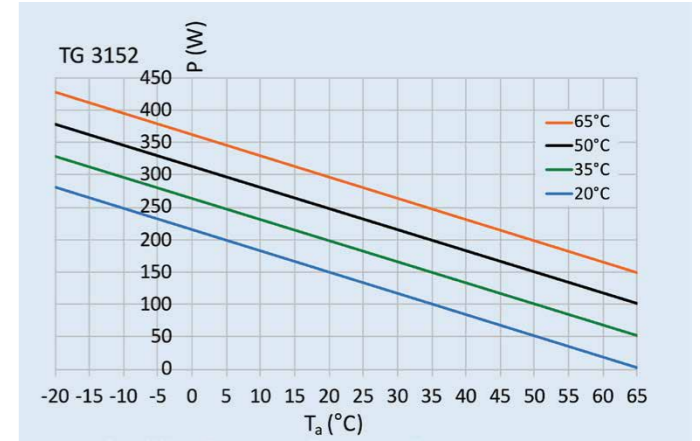
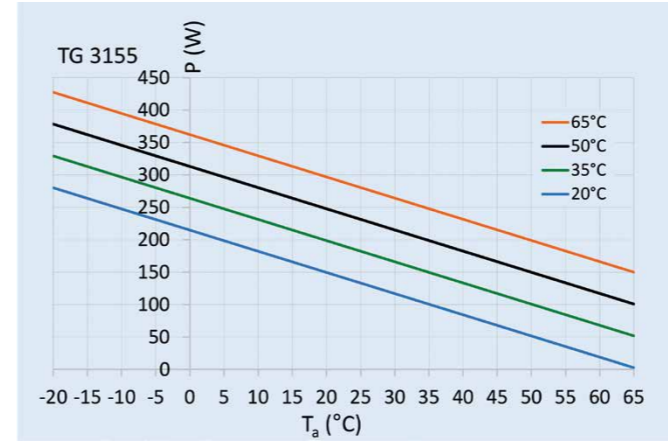



SOLITHERM PELTIER

thermoelektrische Kühlgeräte für AC Spannung

TG 6105 - TG 6155 - TG 6205

- ✓ Kühlleistungen: 100 W, 150 W und 200 W
- ✓ Für Indoor- und Outdooranwendungen
- ✓ Können in jeder Lage montiert werden ¹⁾
- ✓ Erfüllen NEMA/ Type 4X Anforderungen
- ✓ IP Schutzklasse nach aussen IP 66
- ✓ Wartungsfrei



Modell	TG 6105		TG 6155		TG 6205	
Bestell Nr. Halbeinbau	6105323	6105313	6155323	6155313	6205323	6205313
Bestell Nr. Anbau (mit Rahmen)	6105325	6105315	6155325	6155315	6205325	6205315
Bestell Nr. Edelstahl 316 (V4A)	61053XX4		61553XX4		62053XX4	
Nutzkühlleistung L35L35	100 W		150 W		200 W	
Zulässige Betriebstemperatur	-20°C - 70°C					
Einstellbereich	20°C - 50°C (kühlen)					
Luftvolumen System ²⁾	128 / 46 m³/h		120 / 60 m³/h		106 / 150 m³/h	
Luftvolumen freiblasend ²⁾	213 / 90 m³/h		260 / 170 m³/h		260 / 260 m³/h	
Montageart	Halbeinbau / Anbau (mit Rahmen)					
Abmessungen A x B x C (D+E) Halbeinbau	281 x 353 x 175 (107+68) mm			500 x 333 x 181 (113+68) mm		
Abmessungen A x B x C mit Rahmen	281 x 353 x 157 mm			500 x 333 x 187 mm		
Gehäusematerial	Edelstahl 304 (V2A)					
Gewicht (Halbeinbau / Anbau)	9,4 / 11 kg		18 / 19 kg		17,2 / 21 kg	
ELEKTRISCHE DATEN						
Spannung / Frequenz	230 V ~ 50/60 Hz	120 V ~ 60 Hz	230 V ~ 50/60 Hz	120 V ~ 60 Hz	230 V ~ 50/60 Hz	120 V ~ 60 Hz
Nennstrom L35L35	0,5 A	1,0 A	0,7 A	1,4 A	1,1 A	2,1 A
Anlaufstrom	0,8 A	1,6 A	1,1 A	2,1 A	1,7 A	3,2 A
Max. Nennstrom	0,6 A	1,1 A	0,8 A	1,5 A	1,2 A	2,2 A
Nennleistung L35L35	125 W		170 W		250 W	
Max. Nennleistung	139 W		180 W		270 W	
Vorsicherung	1 A (T)	2 A (T)	2 A (T)	3 A (T)	3 A (T)	4 A (T)
Anschlussart	Anschlussklemmen					
Schutzklassen (Innenseite)	IP 66/ Type 12, 4, 4X					
Zertifizierung	CE, cURus					

¹⁾ Je nach Anbau- oder Einbausituation ist das Kondensatmanagement zu beachten und wenn nötig anzupassen

²⁾ Umgebung / Schaltschrank

Kondensatablaufkit, Temperaturregler und weiteres Zubehör auf Seite 98

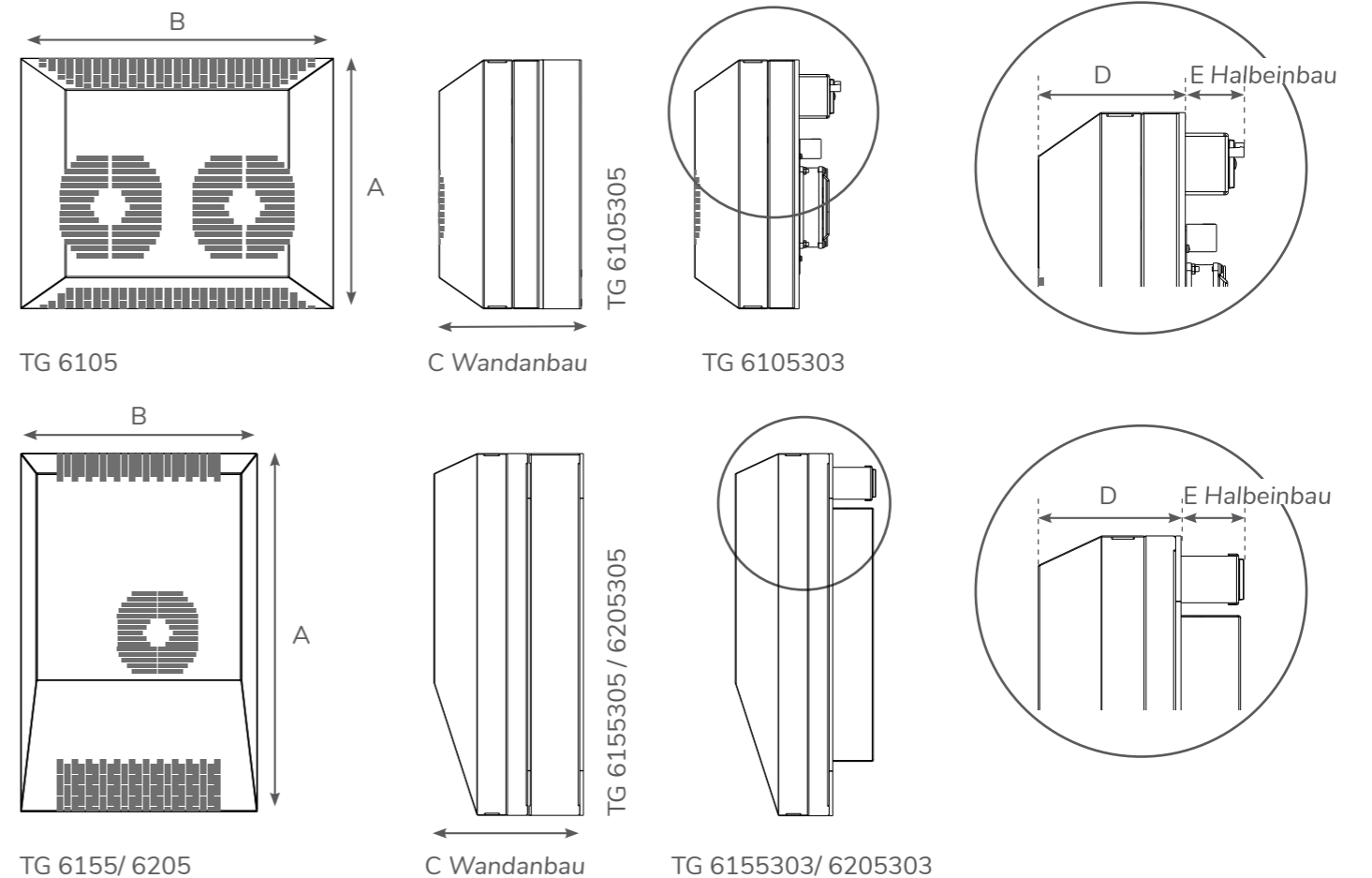
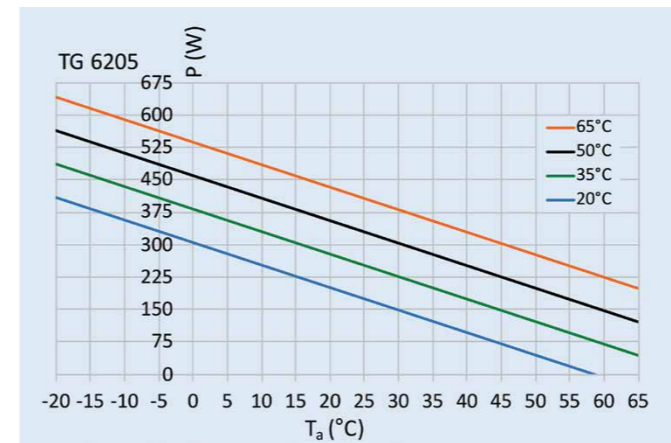
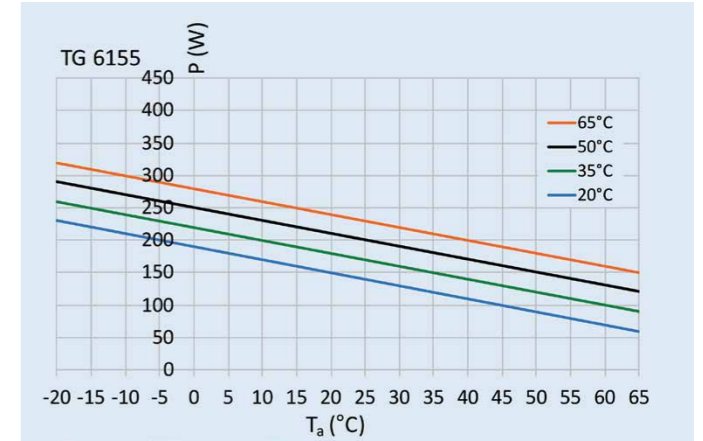
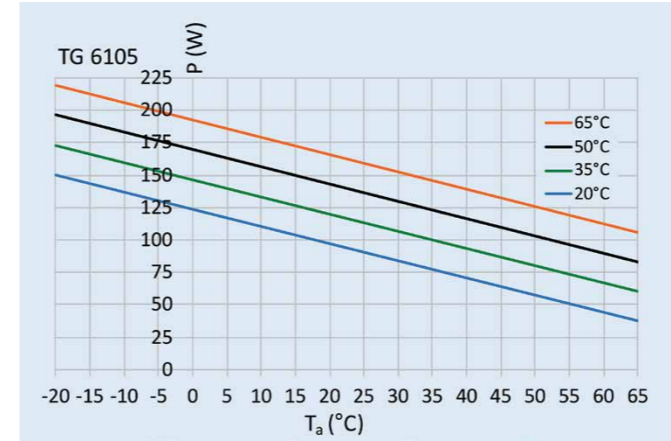



SOLITHERM PELTIER

thermoelektrische Kühlgeräte für AC Spannung

TG 6405 - TG 6805

- ✓ Kühlleistungen: 400 W und 800 W
- ✓ Für Indoor- und Outdooranwendungen
- ✓ Können in jeder Lage montiert werden ¹⁾
- ✓ Erfüllen NEMA/ Type 4X Anforderungen
- ✓ IP Schutzklasse nach aussen IP 66
- ✓ Wartungsfrei



Modell	TG 6405		TG 6805	
Bestell Nr. Halbeinbau	6405323	6405313	6805323	6805313
Bestell Nr. Anbau (mit Rahmen)	6405325	6405315	6805325	6805315
Bestell Nr. Edelstahl 316 (V4A)	64053XX4		68053XX4	
Nutzkühlleistung L35L35	400 W		800 W	
Zulässige Betriebstemperatur	-20°C - 70°C			
Einstellbereich	20°C - 50°C (kühlen)			
Luftvolumen System ²⁾	240 / 240 m³/h		480 / 480 m³/h	
Luftvolumen freiblasend ²⁾	325 / 325 m³/h		650 / 650 m³/h	
Montageart	Halbeinbau / Anbau (mit Rahmen)			
Abmessungen A x B x C (D+E) Halbeinbau	600 x 433 x 199 (133+66) mm		975 x 517 x 202 (134+68) mm	
Abmessungen A x B x C mit Rahmen	600 x 433 x 203 mm		975 x 517 x 205 mm	
Gehäusematerial	Edelstahl 304 (V2A)			
Gewicht (Halbeinbau / Anbau)	34 / 37 kg		66 / 70 kg	
ELEKTRISCHE DATEN				
Spannung / Frequenz	230 V ~ 50/60 Hz	120 V ~ 60 Hz	230 V ~ 50/60 Hz	120 V ~ 60 Hz
Nennstrom L35L35	2,1 A	4,1 A	4,3 A	8,2 A
Anlaufstrom	3,4 A	6,5 A	8 A	14 A
Max. Nennstrom	2,3 A	4,5 A	4,7 A	9,0 A
Nennleistung L35L35	490 W		980 W	
Max. Nennleistung	537 W		1078 W	
Vorsicherung	4 A (T)	7 A (T)	7 A (T)	13 A (T)
Anschlussart	8 - poliger Anschlussstecker			
Schutzklassen (Innenseite)	IP 66/ Type 12, 4, 4X			
Zertifizierung	CE, cURus			

¹⁾ Je nach Anbau- oder Einbausituation ist das Kondensatmanagement zu beachten und wenn nötig anzupassen

²⁾ Umgebung / Schaltschrank

Kondensatablaufkit, Temperaturregler und weiteres Zubehör auf Seite 98

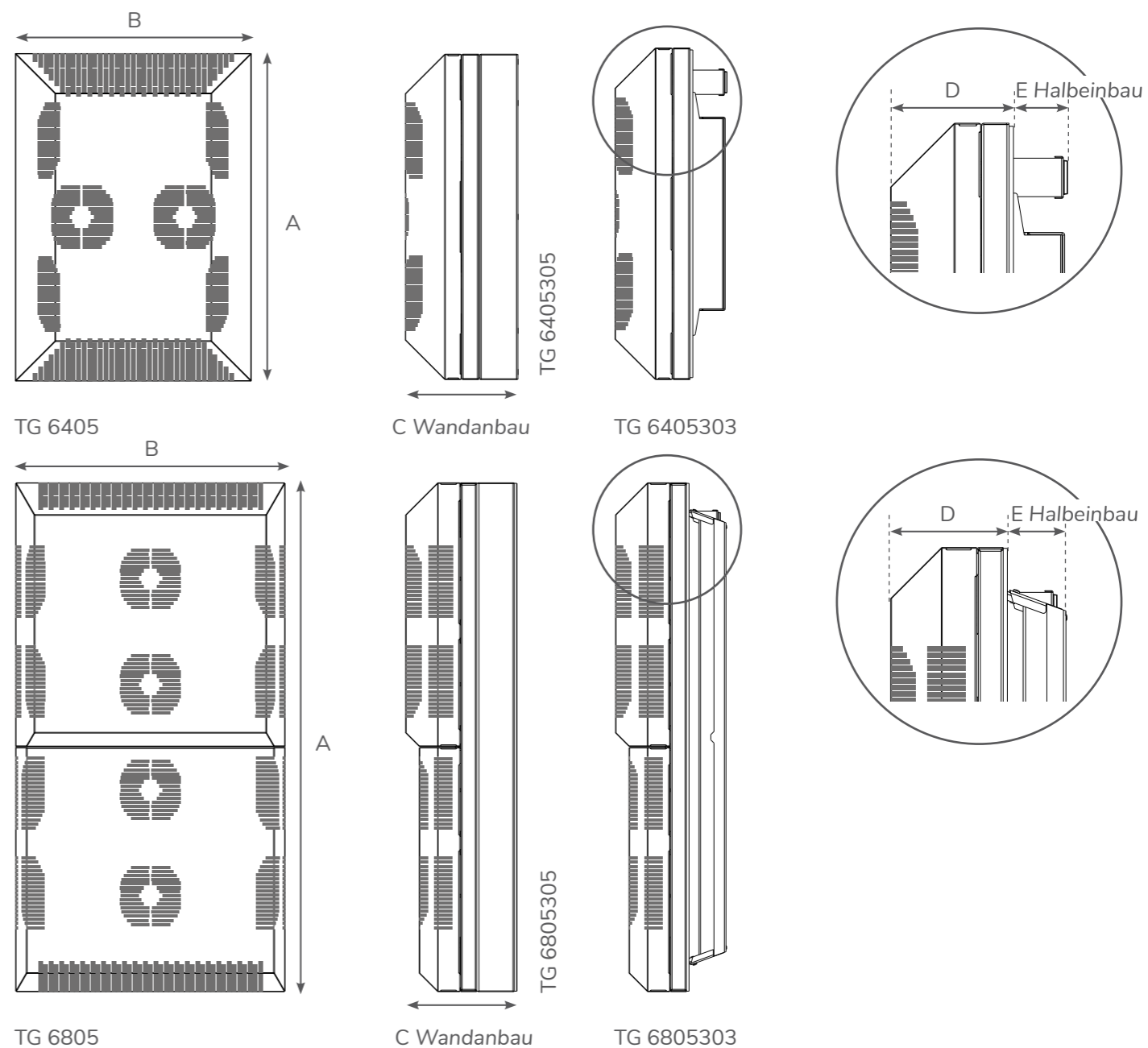
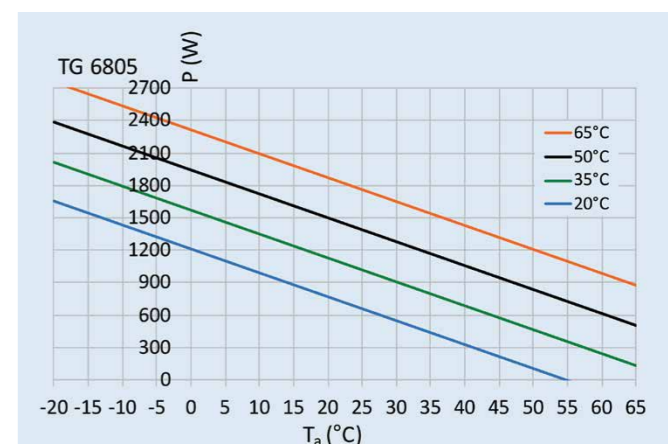
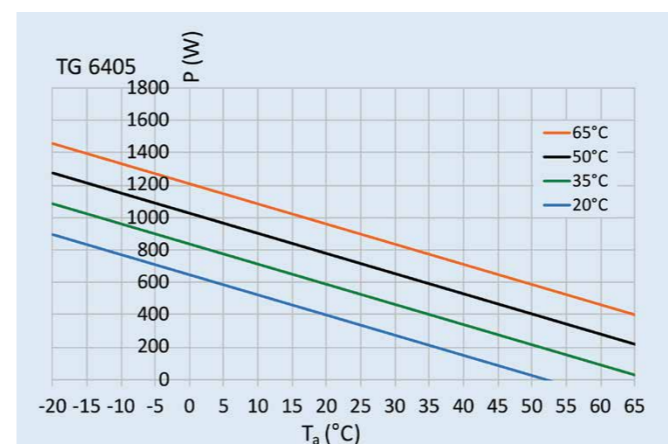



SOLITHERM PELTIER

thermoelektrisches Kühlgerät explosionsgeschützt

TG 31529556 EX

- ✓ Kühlleistung: 150 W
- ✓ Für Indoor- und Outdooranwendungen
- ✓ Kann in jeder Lage montiert werden ¹⁾
- ✓ IP Schutzklasse nach aussen IP 66
- ✓ ATEX - geschützt gemäß II -/3 D Ex tc IIIC T90 °C -/Dc
- ✓ Wartungsfrei

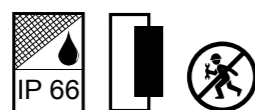

Modell	TG 31529556 EX
Bestellnummer	31529556
Nutzkühlleistung L35L35	150 W
Zulässige Betriebstemperatur	-20°C - 55°C
Luftvolumen System ²⁾	140 / 90 m³/h
Luftvolumen freiblasend ²⁾	260 / 170 m³/h
Montageart	Halbeinbau
Abmessungen A x B x C (D+E)	405 x 185 x 165 (82+83) mm
Gehäusematerial	Edelstahl 304 (V2A)
Gewicht	9 kg
ELEKTRISCHE DATEN	
Spannung / Frequenz	24 V DC
Nennstrom L35L35	7 A
Anlaufstrom	11 A
Max. Nennstrom	7,5 A
Nennleistung L35L35	170 W
Max. Nennleistung	180 W
Vorsicherung	13 A (T)
Anschlussart	Anschlusstecker
Schutzklasse (Innenseite)	IP 66
Zertifizierung	CE, ATEX (Zone 2,22)

¹⁾ Je nach Anbau- oder Einbausituation ist das Kondensatmanagement zu beachten und wenn nötig anzupassen.

²⁾ Umgebung / Schaltschrank

Kondensatablaufkit, Temperaturregler und weiteres Zubehör auf Seite 98

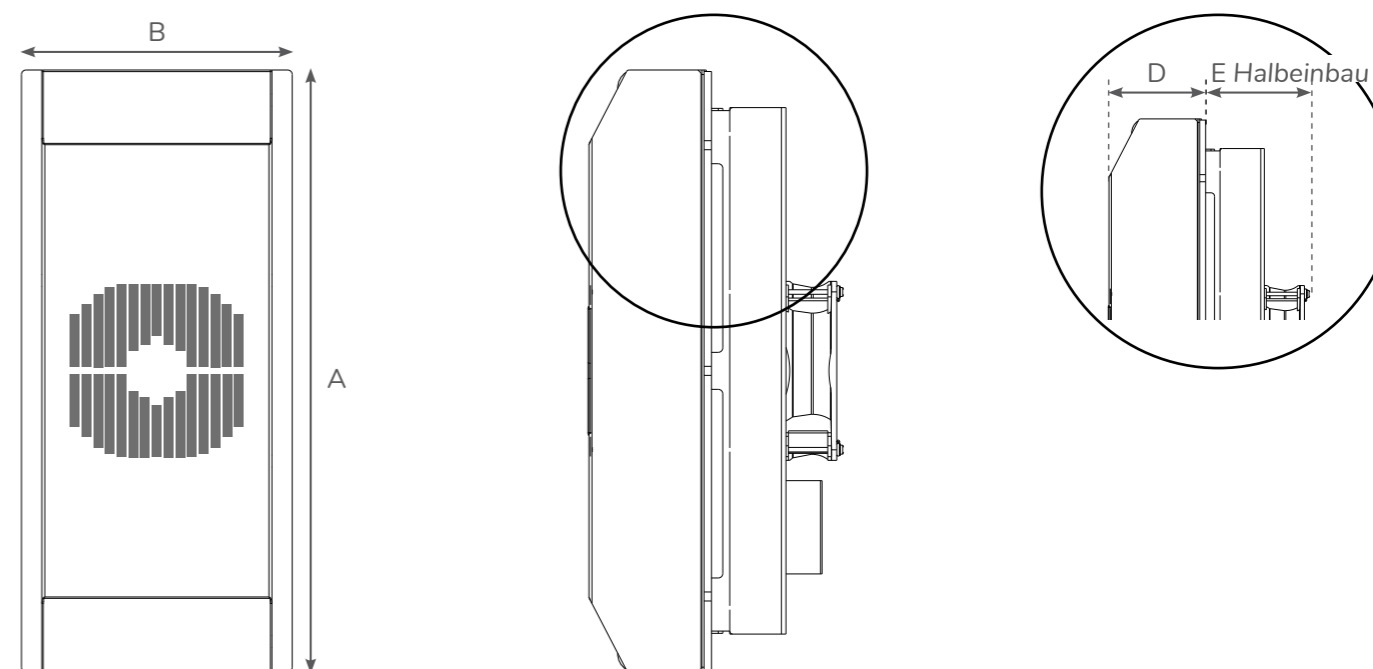
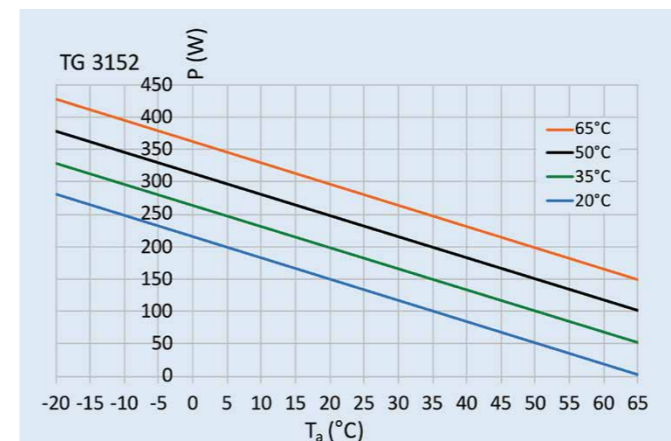

TG 31529556 EX



SOLITHERM PELTIER

thermoelektrischer Entfeuchter

TG 3039

- ✓ Für Indoor- und Outdooranwendungen
- ✓ IP Schutzklasse nach aussen IP 56
- ✓ Wartungsfrei
- ✓ Flexible Befestigungsoptionen
- ✓ Kondensatpumpe optional

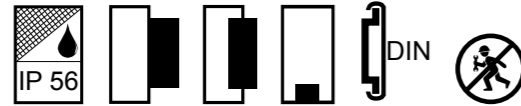

Modell	TG 3039	
Bestellnummer	3039303	3039309
Bestell Nr. mit Kondensatpumpe	Nein	Ja
Kondensationsmenge (30°C / 80% rF)	23 ml / Std.	
Zulässige Betriebstemperatur	0°C - 65°C	
Zulässige Luftfeuchtigkeit	0% - 90% rF	
Montageart	Halbeinbau / DIN Schiene / Schrankboden / Wandmontage ¹⁾	Halbeinbau / DIN Schiene / Schrankboden
Abmessungen A x B x C (D+E)	136 x 176 x 133 (72+61) mm / ¹⁾ 179 x 179 x 133 mm	136 x 176 x 133 (72+61) mm
Gehäusematerial / Farbe	Kunststoff / RAL 9011	
Gewicht	1,8 kg	2,3 kg
ELEKTRISCHE DATEN		
Spannung / Frequenz	24 V DC	
Nennleistung L35L35	50 W	
Anschlussart	2 - poliger Anschlussstecker	
Schutzklasse (Innenseite)	IP 56/ Type 3S	
Schutzklasse (Kondensatmanagement)	IP 66 / Type 4 / 4X	
Zertifizierung	CE, cURus	

¹⁾ Mit Anbaurahmen Bestell Nr. 1019305

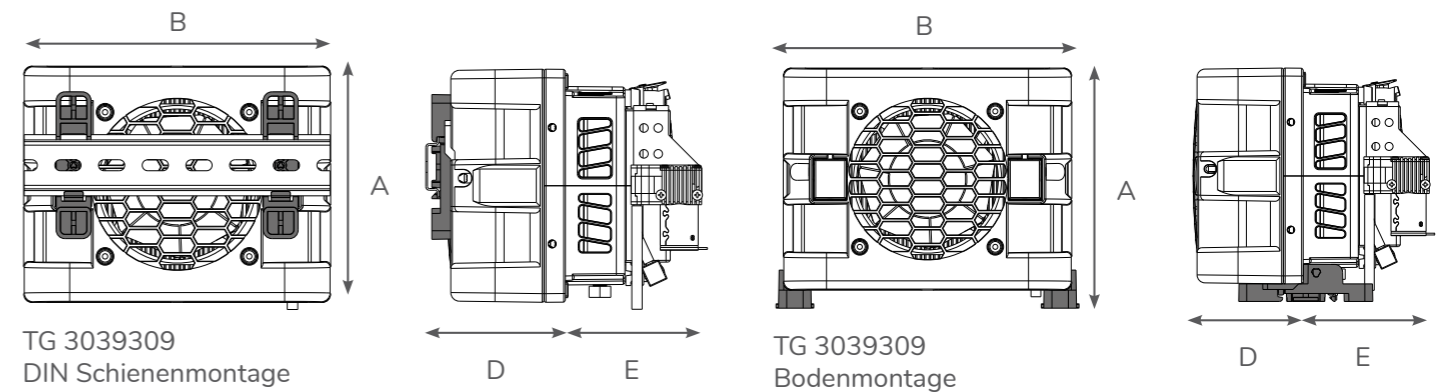
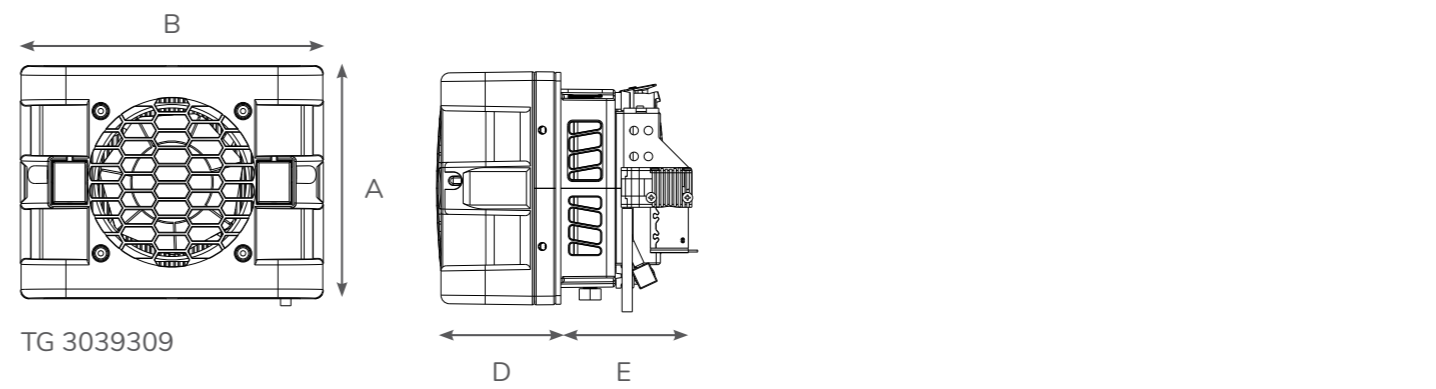
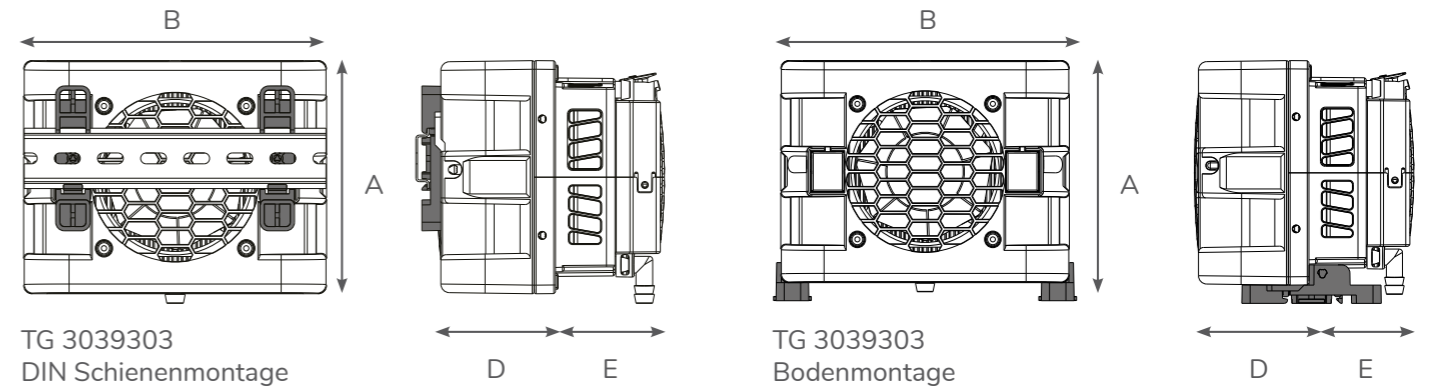
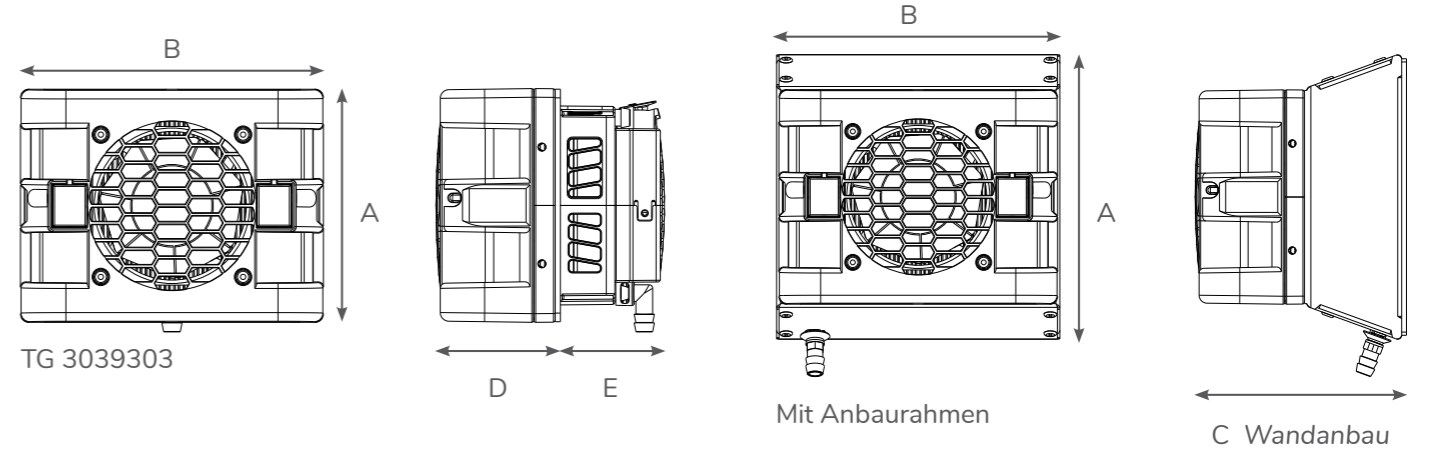

SOLITHERM PELTIER Zubehör

Bestellnummer	Beschreibung
1001303	Kondensatablaufkit für Peltier Kühlgeräte TG 3050 / 3050
1002303	Kondensatablaufkit für Peltier Kühlgeräte TG 3152 / 3200
1003303	Kondensatablaufkit für Peltier Kühlgeräte TG 3102 / 6155 / 6205
1004303	Kondensatablaufkit für Peltier Kühlgeräte TG 6105
1005303	Kondensatablaufkit für Peltier Kühlgeräte TG 6405
1006303	Kondensatablaufkit für Peltier Kühlgeräte TG 6805
1008303	Kondensatablaufkit für Peltier Kühlgeräte TG 3075 / 3155

Bestellnummer	Beschreibung
7800000	Bi-Metal Temperaturregler zum Heizen / Kühlen von Peltier Geräten mit DC Spannung 24 V DC / max. 20 A, Kühlen: 0 - 60°C / Heizen: -10 - 59°C

Bestellnummer	Beschreibung
3100001	Türkontaktschalter mit Montageplatte und 2 x M4 Schrauben

Kompatibel mit Türkontaktschnittstelle des Kühlgerätes. Verhindert die Bildung von Kondensat bei offenstehender Schaltschranktür.

Bestellnummer	Beschreibung
301510	Elektronischer Wechselthermostat, 24 V DC / 16 A Einstellbereich: 0 - 60°C, Hyst. 3K / Sw. Pt. tol 3K
301512	Elektronischer Wechselthermostat, 24 V DC / 16 A Einstellbereich: 0 - 60°C, Hyst. 1K / Sw. Pt. tol 3K

Bestellnummer	Beschreibung
1011305	Montagerahmen für Peltier Kühlgerät TG 3030 / 3035
1012305	Montagerahmen für Peltier Kühlgerät TG 3050
1019305	Montagerahmen für Peltier Kühlgerät TG 3075
1013305	Montagerahmen für Peltier Kühlgerät TG 3102
1020305	Montagerahmen für Peltier Kühlgerät TG 3155
1014305	Montagerahmen für Peltier Kühlgeräte TG 3152 / 3200
1015305	Montagerahmen für Peltier Kühlgerät TG 6105
1016305	Montagerahmen für Peltier Kühlgeräte TG 6155 / 6205
1017305	Montagerahmen für Peltier Kühlgerät TG 6405
1018305	Montagerahmen für Peltier Kühlgerät TG 6805
1019305	Montagerahmen für Peltier Entfeuchter TG 3909

Nicht für EX geschützte Modelle verwendbar

Bestellnummer	Beschreibung
AC-TG-6XXX-M-01	Wasserablaufstutzen IP 66



SCHALTSCHRANKKÜHLUNG FÜR 19" RASTERMASS

SOLITHERM 19" RACK

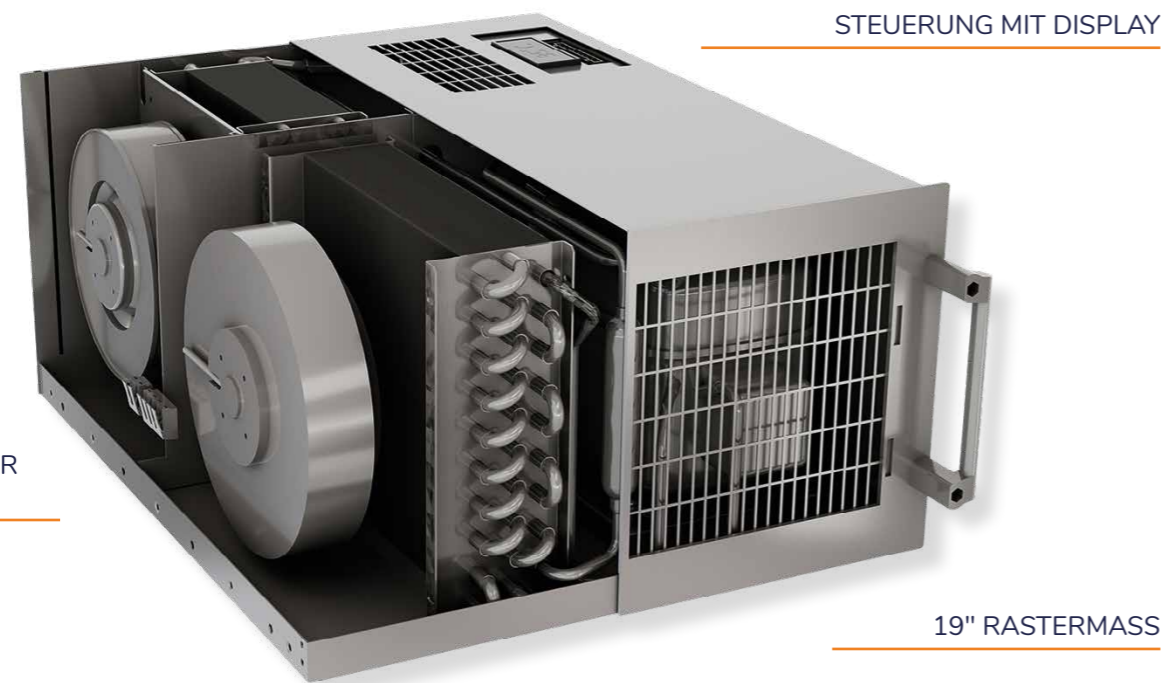

STEUERUNG MIT DISPLAY

NANOBESCHICHTETER
KONDENSATOR

19" RASTERMASS

Abb. Kompressorkühlgerät 19"

KÜHLUNG FÜR 19" INDUSTRIE UND SERVERSCHRÄNKE

SOLITHERM 19" RACK sind Kompressorkühlgeräte und Luft/Wasser Wärmetauscher im 19" Rastermass.

Sie garantieren eine effiziente Wärmeabfuhr zum Schutz der vorhandenen Elektronik und sind ideal für den Einsatz in Rechenzentren und Serverräumen.

Mit einer Kühlleistung (L35W10) von 1 kW bei nur 2 HE Gerätehöhe bieten unsere Luft/Wasser Wärmetauscher Spitzenwerte bei der Optimierung zwischen Kühlleistung und Abmessung.

Die tropffreien Schnellverschlusskupplungen an den Schlauchleitungen ermöglichen auch bei vorhandenem Wasserdruck eine unkomplizierte und sichere Installation und Wartung.





SOLITHERM 19" RACK

Kompressor Kühlgeräte

KG 4533 - KG 4534 - KG 4535

- ✓ Kühlleistungen: 550 W, 850 W und 900 W
- ✓ Zum Einsatz in 19" Industrieschaltschränken
- ✓ Wartungsfrei
- ✓ Kondensatablaufkit inklusive



Modell	KG 4533	KG 4534	KG 4535	
Bestellnummer	45330001	45340001	4535000	4535100
Nutzkühlleistung L35L35 ¹⁾	550 / 570 W	850 / 930 W	900 / 950 W	950 / 950 W
Nutzkühlleistung L35L50 ¹⁾	370 / 445 W	590 / 635 W	700 / 750 W	750 / 750 W
Kompressor Typ	Hubkolbenkompressor		Rollkolbenkompressor	
Zulässige Betriebstemperatur	20°C - 55°C		10°C - 55°C	
Einstellbereich	20°C - 55°C			
Luftvolumen System ²⁾	177 / 265 m³/h	250 / 280 m³/h	450 / 210 m³/h	
Luftvolumen freiblasend ²⁾	550 / 450 m³/h	850 / 550 m³/h	1200 / 650 m³/h	
Montageart	19" Einschub			
Abmessungen A x B x C	5U (222) x 483 x 549 mm	6U (266) x 483 x 549 mm		
Gehäusematerial / Farbe	Stahlblech, pulverbeschichtet RAL 7035			
Gewicht	28 kg	33 kg	45 kg	
ELEKTRISCHE DATEN				
Spannung / Frequenz	230 V ~ 50/60 Hz	230 V ~ 50/60 Hz	230 V ~ 50/60 Hz	120 V ~ 60 Hz
Nennstrom L35L35 ¹⁾	2,1 A	4,5 / 4,3 A	3,0 / 3,2 A	9 A
Anlaufstrom	9,1 A	19,7 A	7 A	33 A
Max. Nennstrom	2,5 A	5,8 A	3,5 A	
Nennleistung L35L35 ¹⁾	374 / 425 W	795 / 900 W	700 / 750 W	1,15 kW
Max. Nennleistung	525 W	1,22 kW	805 W	
Vorsicherung	6 A (T)		10 A (T)	
Anschlussart	Anschlussklemmen		Anschlusskabel 3 m	
IP Schutzklasse (Innenseite)	IP 54		IP 44	
Zertifizierung	CE		CE, cURus	

¹⁾ Werte für 50/60 Hz

²⁾ Umgebung / Schaltschrank

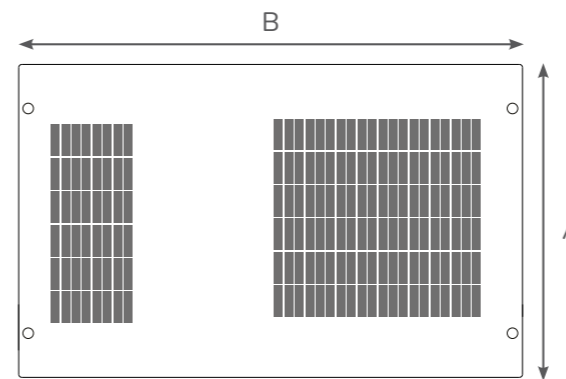
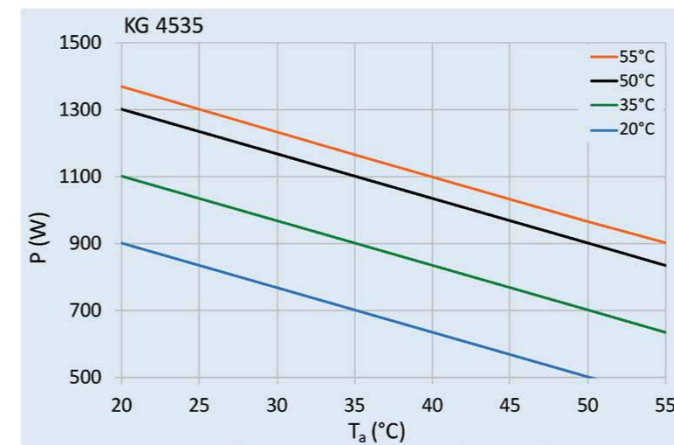
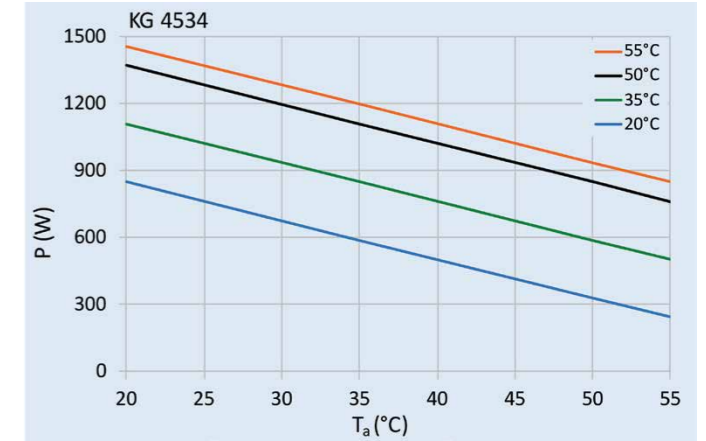
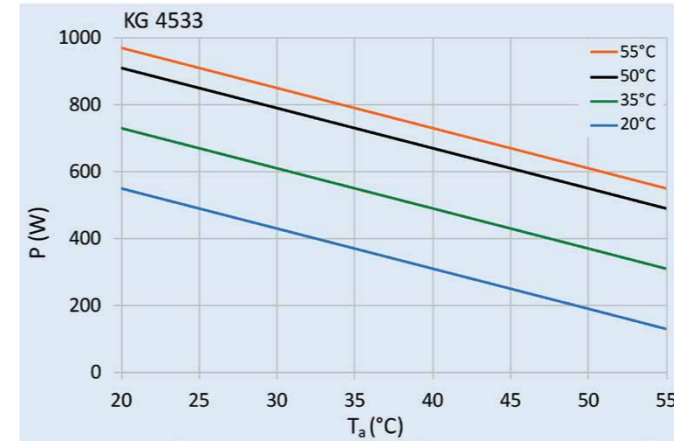

KG 4533 / 34

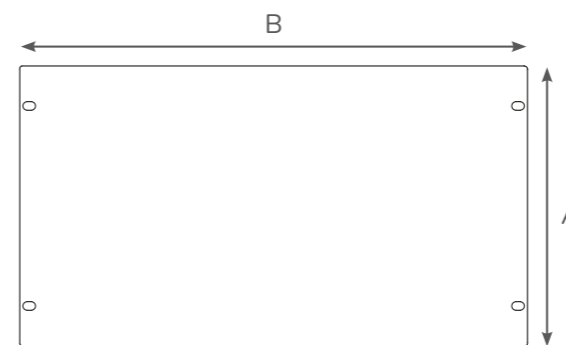

KG 4535

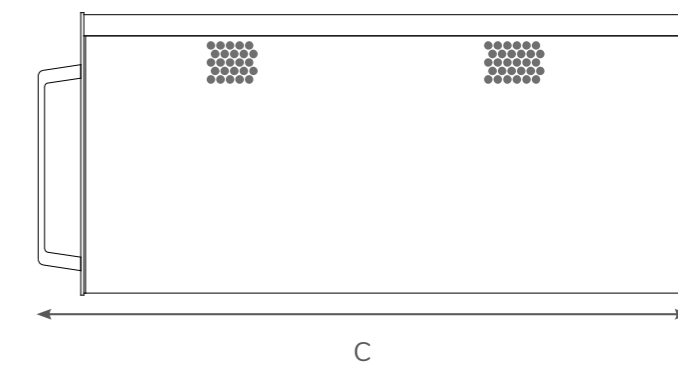

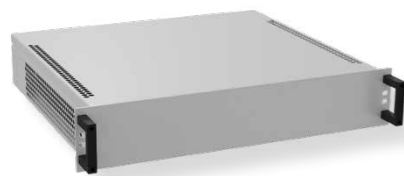

SOLITHERM 19" RACK

Luft/ Wasser Wärmetauscher

RK 2192 - RK 2194 - RK 2197

- ✓ Kühlleistungen: 1 kW, 2 kW, 2,1 kW und 2,45 kW
- ✓ Zum Einsatz in 19" Industrieschaltschränken
- ✓ Wartungsfrei
- ✓ Kondensatablaufkit inklusive

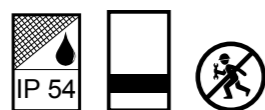

Modell	RK 2192		RK 2194		RK 2197	
Bestell Nr. mit Magnetventil	2192000	2192100	-	-	-	-
Bestell Nr. mit prop. Wassermengenregler	-	-	2194000	2194100	2197000	2197100
Nutzkühlleistung L35W10 (200 l/h)	1,0 kW		2,0 kW		2,1 kW	2,45 kW
Nutzkühlleistung L35W10 (500 l/h)	1,2 kW		2,35 kW		2,4 kW	2,80 kW
Kältemittel	Wasser, leichte Öle oder ähnliches					
Zulässige Betriebstemperatur	1°C - 72°C					
Max. Luftvolumen ¹⁾	165 / 180 m³/h	180 m³/h	360 / 370 m³/h	370 / 410 m³/h	300 / 340 m³/h	340 m³/h
Montageart	19" Einschub					
Abmessungen A x B x C	89 (2U) x 443 x 408 mm		178 (4U) x 443 x 505 mm		178 (4U) x 443 x 544 mm	
Gehäusematerial / Farbe	Stahlblech, pulverbeschichtet RAL 7035					
Gewicht	13 kg		16,5 kg		16,9 kg	
Max. Betriebsdruck Wasserkreislauf	10 bar					
Wasseranschluss	1/4"- Innengewinde mit 2 Anschlussstücken für Rohrrinnen Ø von 10 mm, Schlauch 510 mm mit Schnellverschlusskupplung				1/4"- Innengewinde mit 2 Anschlussstücken f. Rohrrinnen Ø von 10 mm	
ELEKTRISCHE DATEN						
Spannung / Frequenz	230 V ~ 50/60 Hz	120 V ~ 50/60 Hz	230 V ~ 50/60 Hz	90 - 265 V ~ 50/60 Hz	230 V ~ 50/60 Hz	120 V ~ 60 Hz
Max. Nennstrom	0,4 A	0,8 A	0,45 A	0,6 A	0,6 A	1,2 A
Anlaufstrom	1 A	2 A	2,5 A	2,5 A	2 A	4 A
Max. Nennleistung	90 W		100 W	150 W	75 W	
Vorsicherung	4 A (T)					
Anschlussart	Kaltgerätestecker					
IP Schutzklasse (Innenseite)	IP 54					
Zertifizierung	CE					

¹⁾ Umgebung / Schaltschrank

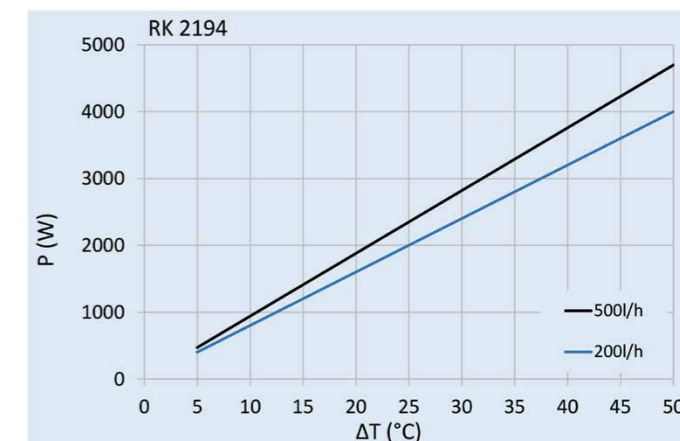
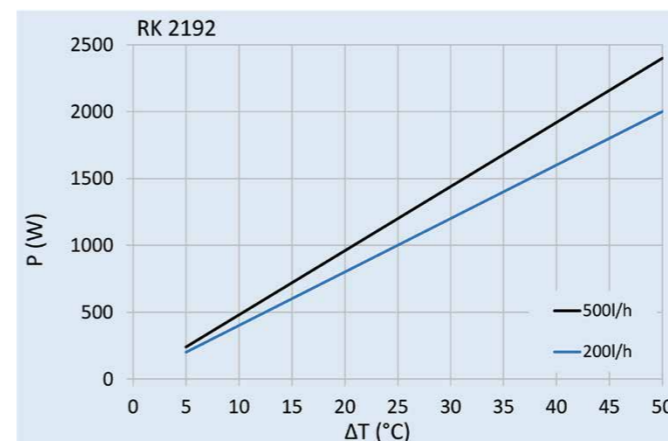

ΔT = Temperature difference between enclosure air and coolant

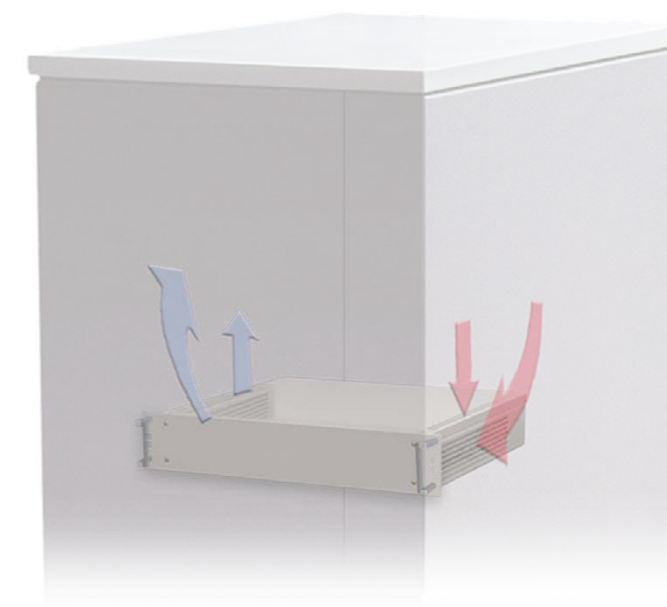
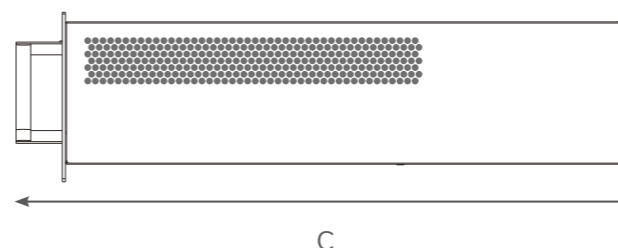
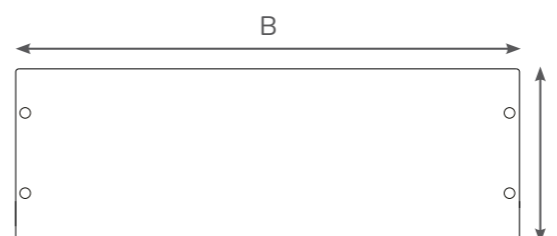
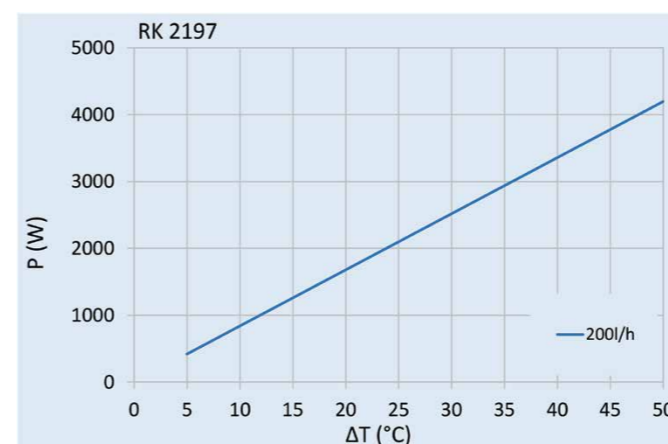

WÄRMETAUSCHER LOCHBILDKOMPATIBEL MIT KÜHLGERÄTEN

SLIMLINE HEX Luft/ Wasser Wärmetauscher Serie 7500

LOCHBILDKOMPATIBEL MIT
SLIMLINE PRO KÜHLGERÄTEN

UNTERSCHIEDLICHE LUFTAUSTRITTS-
ÖFFNUNGEN MÖGLICH (AB 700 W)

SCHUTZKLASSE IP 55
IN EDELSTAHLAUSFÜHRUNG TYPE 4X



WASSERANSCHLUSS
OBEN OPTIONAL

STEUERUNG MIT DISPLAY UND
MAGNETVENTIL OPTIONAL

WASSERANSCHLUSS UNTEN

LUFT/ WASSER WÄRMETAUSCHER FÜR DIE INDUSTRIE

SLIMLINE HEX Luft/ Wasser Wärmetauscher können bei vorhandenem Kaltwasseranschluss Verlustleistungen sicher und zuverlässig aus Industrieschaltschränken abführen.

Die Serie 7500 ist eins zu eins lochbildkompatibel mit unseren Schaltschrankkühlgeräten SLIMLINE PRO und VARIO (Seiten 20, 30).

Für Anwendungen unter besonderen Hygiene- oder Korrosionsbedingungen sind unsere Luft/ Wasser Wärmetauscher auch mit Edelstahlgehäusen lieferbar.

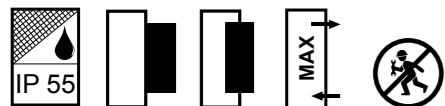



SLIMLINE HEX

Luft/ Wasser Wärmetauscher

RK 7506

- ✓ Kühlleistung: 700 W
- ✓ Mit Kaltwasseranschluss eine optimale Art der Kühlung
- ✓ Kompakte Bauform für kleine Schränke
- ✓ Wartungsfrei
- ✓ Wandanbau oder Halbeinbau
- ✓ Lochbildkompatibel mit Kühlgerät SLIMLINE PRO KG 8506 (Seite 22)

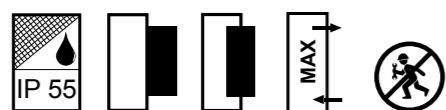

Modell	RK 7506			
Bestellnummer	750640B001		750620B001	
Bestell Nr. mit Steuerung & Magnetventil		750641B001		750621B001
Bestell Nr. in Edelstahl 304 (V2A)	7506XXB62			
Nutzkühlleistung L35W10 (200 l/h)	700 W			
Kühlmedium	Wasser, leichte Öle oder ähnliches			
Zulässige Betriebstemperatur	1°C - 60°C			
Luftvolumen (System / freiblasend) ¹⁾	110 / 220 m³/h			
Montageart	Wandanbau / Halbeinbau			
Abmessungen A x B x C (D+E)	600 x 250 x 127 (37+90) mm			
Gehäusematerial / Farbe	Stahlblech, pulverbeschichtet RAL 7035			
Gewicht	7,5 kg	8,5 kg	7,5 kg	8,5 kg
Max. Betriebsdruck Wasserkreislauf	10 bar			
Wasseranschluss	Rp 3/8" - Innengewinde (mit optionalen Anschlüssen für Rohrdurchmesser von 10 mm)			
ELEKTRISCHE DATEN				
Spannung / Frequenz	120 - 230 V ~ 50/60 Hz	230 V ~ 50/60 Hz	380/415 V 50 Hz 2~ 400/460 V 60 Hz 2~	380/415 V 50 Hz 2~ 400/460 V 60 Hz 2~
Max. Nennstrom ²⁾	0,25 / 0,35 A	0,35 A	0,2 A	0,25 A
Anlaufstrom ²⁾	1,0 / 1,4 A	1,4 A	0,8 A	1,0 A
Max. Nennleistung	15 W	30 W	20 W	35 W
Vorsicherung	1 A (T)			
Anschlussart	4 - poliger Stecker für Versorgungsspannung, 5 - poliger Stecker für Signale			
Schutzklassen (Innenseite)	IP 55/ Type 12 (Type 3, 3R, 4, 4X mit Dichtungssatz, siehe Seite 34)			
Zertifizierung	CE, cURus, cULus			

¹⁾ Schaltschrank

²⁾ Werte für 50/60 Hz

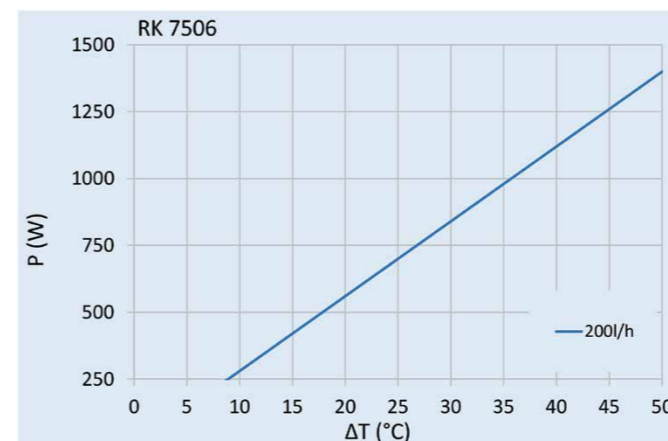

ΔT= Temperaturdifferenz zwischen Schaltschrankluft und Kühlmedium

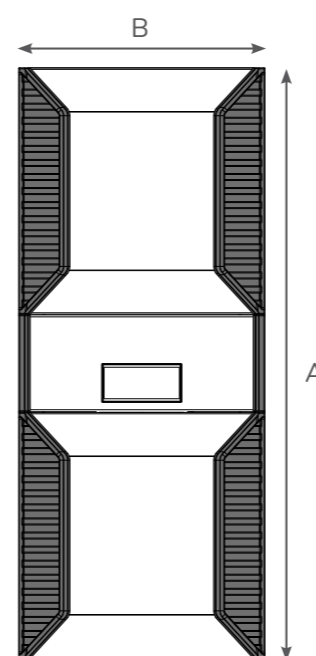

RK 7506

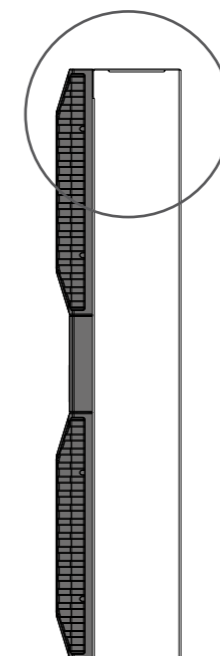

C Wandanbau

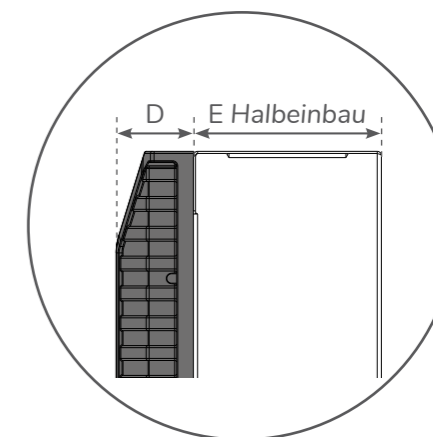



SLIMLINE HEX

Luft/ Wasser Wärmetauscher

RK 7306

- ✓ Kühlleistung: 700 W
- ✓ Mit Kaltwasseranschluss eine optimale Art der Kühlung
- ✓ Kompakte Bauform für kleine Schränke
- ✓ Wartungsfrei
- ✓ Wandanbau oder Halbeinbau
- ✓ Lochbildkompatibel mit Kühlgerät SLIMLINE PRO KG 8505 (Seite 24)



Modell	RK 7306			
Bestellnummer	730640B001		730620B001	
Bestell Nr. mit Steuerung & Magnetventil		730641B001		730621B001
Bestell Nr. in Edelstahl 304 (V2A)	7306XXB62			
Nutzkühlleistung L35W10 (200 l/h)	700 W			
Kühlmedium	Wasser, leichte Öle oder ähnliches			
Zulässige Betriebstemperatur	1°C - 60°C			
Luftvolumen (System / freiblasend) ¹⁾	110 / 220 m³/h			
Montageart	Wandanbau / Halbeinbau			
Abmessungen A x B x C (D+E)	370 x 520 x 131 (37+94) mm			
Gehäusematerial / Farbe	Stahlblech, pulverbeschichtet RAL 7035			
Gewicht	7,5 kg	8,5 kg	7,5 kg	8,5 kg
Max. Betriebsdruck Wasserkreislauf	10 bar			
Wasseranschluss	Rp 3/8" - Innengewinde (mit optionalen Anschlüssen für Rohrdurchmesser von 10 mm)			
ELEKTRISCHE DATEN				
Spannung / Frequenz	120 - 230 V ~ 50/60 Hz	230 V ~ 50/60 Hz	380/415 V 50 Hz 2~ 400/460 V 60 Hz 2~	380/415 V 50 Hz 2~ 400/460 V 60 Hz 2~
Max. Nennstrom ²⁾	0,25 / 0,35 A	0,35 A	0,2 A	0,25 A
Anlaufstrom ²⁾	1,0 / 1,4 A	1,4 A	0,8 A	1,0 A
Max. Nennleistung	15 W	30 W	20 W	35 W
Vorsicherung	1 A (T)			
Anschlussart	4 - poliger Stecker für Versorgungsspannung, 5 - poliger Stecker für Signale			
Schutzklassen (Innenseite)	IP 55/ Type 12 (Type 3, 3R, 4, 4X mit Dichtungssatz, siehe Seite 34)			
Zertifizierung	CE, cURus, cULus			

¹⁾ Schaltschrank

²⁾ Werte für 50/60 Hz

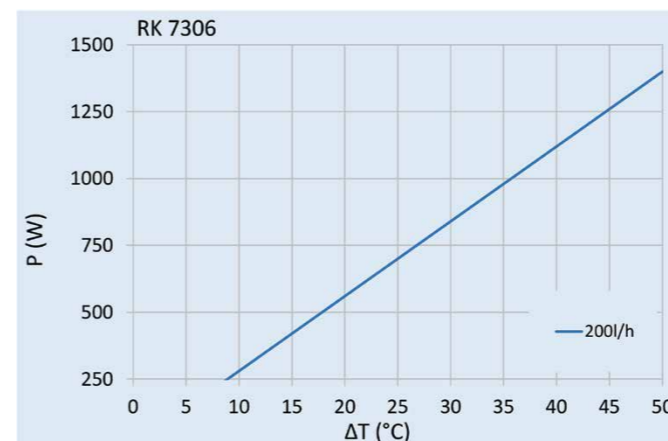

ΔT= Temperaturdifferenz zwischen Schaltschrankluft und Kühlmedium

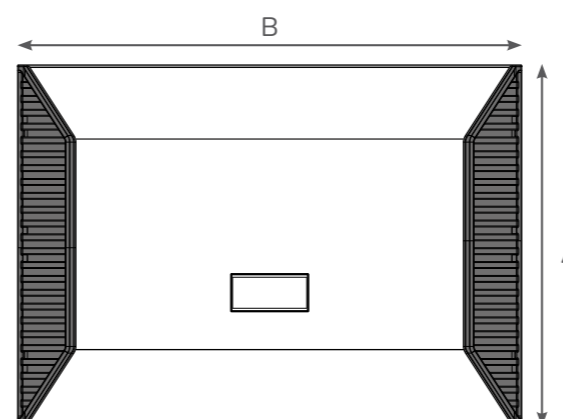
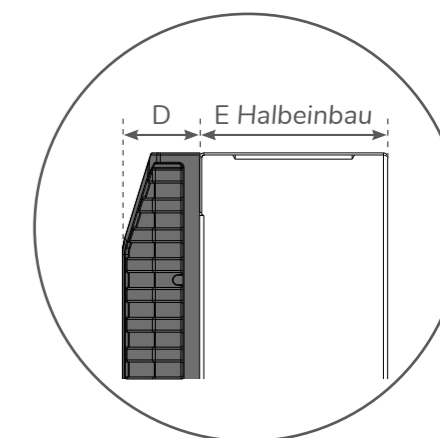

RK 7306

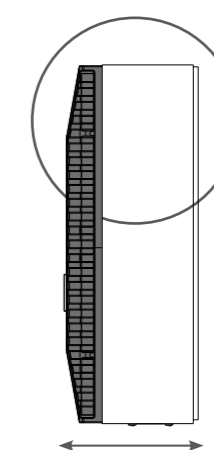

C Wandanbau



SLIMLINE HEX

Luft/ Wasser Wärmetauscher

RK 7512

- ✓ Kühlleistung: 1,3 kW
- ✓ Mit Kaltwasseranschluss eine optimale Art der Kühlung
- ✓ Kompakte Bauform für kleine Schränke
- ✓ Wartungsfrei
- ✓ Wandanbau oder Halbeinbau
- ✓ Variabler Kaltluftaustritt
- ✓ Lochbildkompatibel mit Kühlgeräten SLIMLINE PRO KG 8508, KG 8512 und KG 8412 (Seite 24)

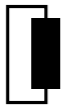

Modell	RK 7512			
Bestellnummer	751200B001		751220B001	
Bestell Nr. mit Steuerung & Magnetventil		751201B001		751221B001
Bestell Nr. in Edelstahl 304 (V2A)	7512XXB62			
Nutzkühlleistung L35W10 (200 l/h)	1,3 kW			
Kühlmedium	Wasser, leichte Öle oder ähnliches			
Zulässige Betriebstemperatur	1°C - 60°C			
Luftvolumen (System / freiblasend) ¹⁾	330 / 500 m³/h			
Montageart	Wandanbau / Halbeinbau			
Abmessungen A x B x C (D+E)	950 x 305 x 192 (37+155) mm			
Gehäusematerial / Farbe	Stahlblech, pulverbeschichtet RAL 7035			
Gewicht	16 kg	17 kg	16 kg	17 kg
Max. Betriebsdruck Wasserkreislauf	10 bar			
Wasseranschluss	Rp 3/8" - Innengewinde (mit optionalen Anschlüssen für Rohrendurchmesser von 10 mm)			
ELEKTRISCHE DATEN				
Spannung / Frequenz	230 V ~ 50/60 Hz	230 V ~ 50/60 Hz	380-415 V 50 Hz 3~ 400-460 V 60 Hz 3~	380-415 V 50 Hz 3~ 400-460 V 60 Hz 3~
Max. Nennstrom ²⁾	0,3 / 0,4 A	0,4 / 0,5 A	0,2 / 0,2 A	0,3 / 0,3 A
Anlaufstrom ²⁾	0,4 / 0,5 A	0,5 / 0,5 A	0,4 / 0,4 A	0,6 / 0,6 A
Max. Nennleistung ²⁾	60 / 80 W	75 / 90 W	60 / 80 W	80 / 100 W
Vorsicherung	1 A (T)			
Anschlussart	4 - poliger Stecker für Versorgungsspannung, 5 - poliger Stecker für Signale			
Schutzklassen (Innenseite)	IP 55/ Type 12 (Type 3, 3R, 4, 4X mit Dichtungssatz, siehe Seite 34)			
Zertifizierung	CE, cURus, cULus			

¹⁾ Schaltschrank

²⁾ Werte für 50/60 Hz

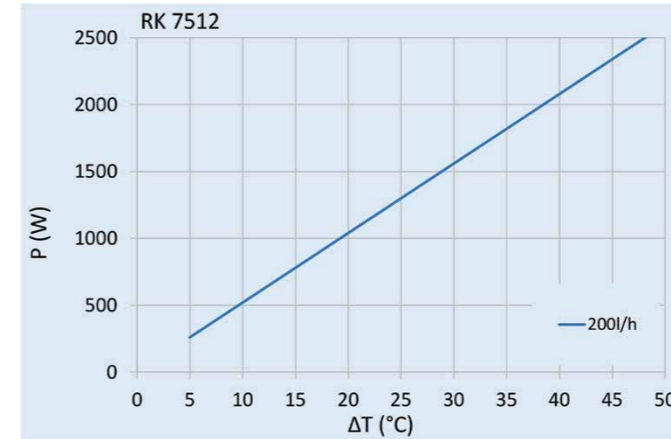

ΔT= Temperaturdifferenz zwischen Schaltschrankluft und Kühlmedium

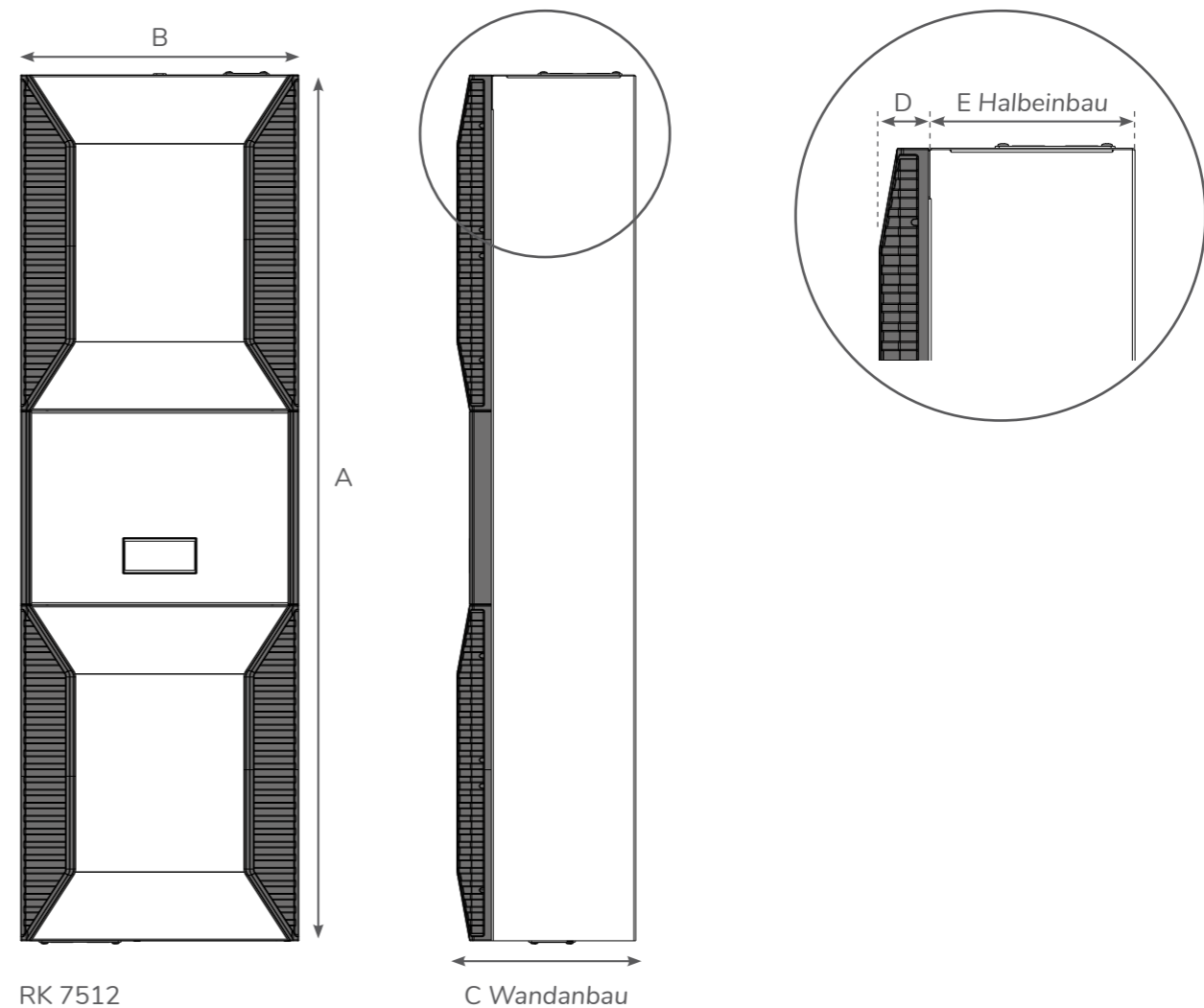

RK 7512

C Wandanbau



SLIMLINE HEX

Luft/ Wasser Wärmetauscher

RK 7525

- ✓ Kühlleistung: 2,8 kW
- ✓ Mit Kaltwasseranschluss eine optimale Art der Kühlung
- ✓ Kompakte Bauform für kleine Schränke
- ✓ Wartungsfrei
- ✓ Wandanbau oder Halbeinbau
- ✓ Variabler Kaltluftaustritt
- ✓ Lochbildkompatibel mit Kühlgeräten SLIMLINE PRO KG 8515, KG 8520 und KG 8525 (Seite 26, 28)

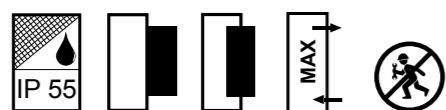

Modell	RK 7525			
Bestellnummer	752500B001		752520B001	
Bestell Nr. mit Steuerung & Magnetventil		752501B001		752521B001
Bestell Nr. in Edelstahl 304 (V2A)	7525XXB62			
Nutzkühlleistung L35W10 (500 l/h)	2,8 kW			
Kühlmedium	Wasser, leichte Öle oder ähnliches			
Zulässige Betriebstemperatur	1°C - 60°C			
Luftvolumen (System / freiblasend) ¹⁾	560 / 800 m³/h			
Montageart	Wandanbau / Halbeinbau			
Abmessungen A x B x C (D+E)	1350 x 395 x 192 (37+155) mm			
Gehäusematerial / Farbe	Stahlblech, pulverbeschichtet RAL 7035			
Gewicht	28 kg	29 kg	28 kg	29 kg
Max. Betriebsdruck Wasserkreislauf	10 bar			
Wasseranschluss	Rp 1/2" - Innengewinde (mit optionalen Anschlüssen für Rohrendurchmesser von 13 mm)			
ELEKTRISCHE DATEN				
Spannung / Frequenz	230 V ~ 50/60 Hz	230 V ~ 50/60 Hz	380-415 V 50 Hz 3~ 400-460 V 60 Hz 3~	380-415 V 50 Hz 3~ 400-460 V 60 Hz 3~
Max. Nennstrom ²⁾	0,4 / 0,5 A	0,5 / 0,6 A	0,2 / 0,2 A	0,3 / 0,3 A
Anlaufstrom ²⁾	0,6 / 0,6 A	0,6 / 0,7 A	0,4 / 0,4 A	0,5 / 0,5 A
Max. Nennleistung ²⁾	90 / 110 W	105 / 125 W	70 / 105 W	90 / 125 W
Vorsicherung	1 A (T)			
Anschlussart	4 - poliger Stecker für Versorgungsspannung, 5 - poliger Stecker für Signale			
Schutzklassen (Innenseite)	IP 55/ Type 12 (Type 3, 3R, 4, 4X mit Dichtungssatz, siehe Seite 34)			
Zertifizierung	CE, cURus, cULus			

¹⁾ Schaltschrank

²⁾ Werte für 50/60 Hz

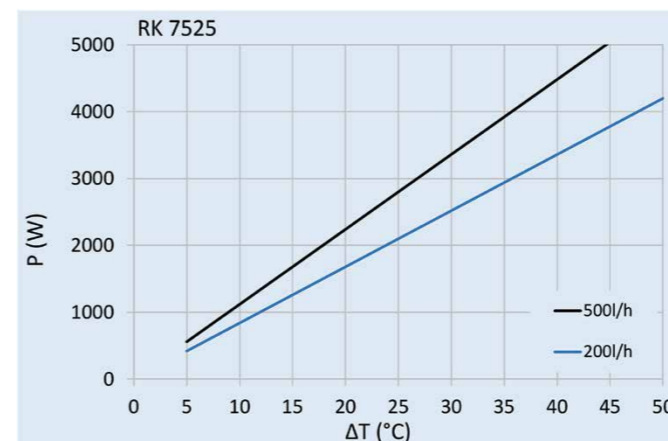

ΔT= Temperaturdifferenz zwischen Schaltschrankluft und Kühlmedium

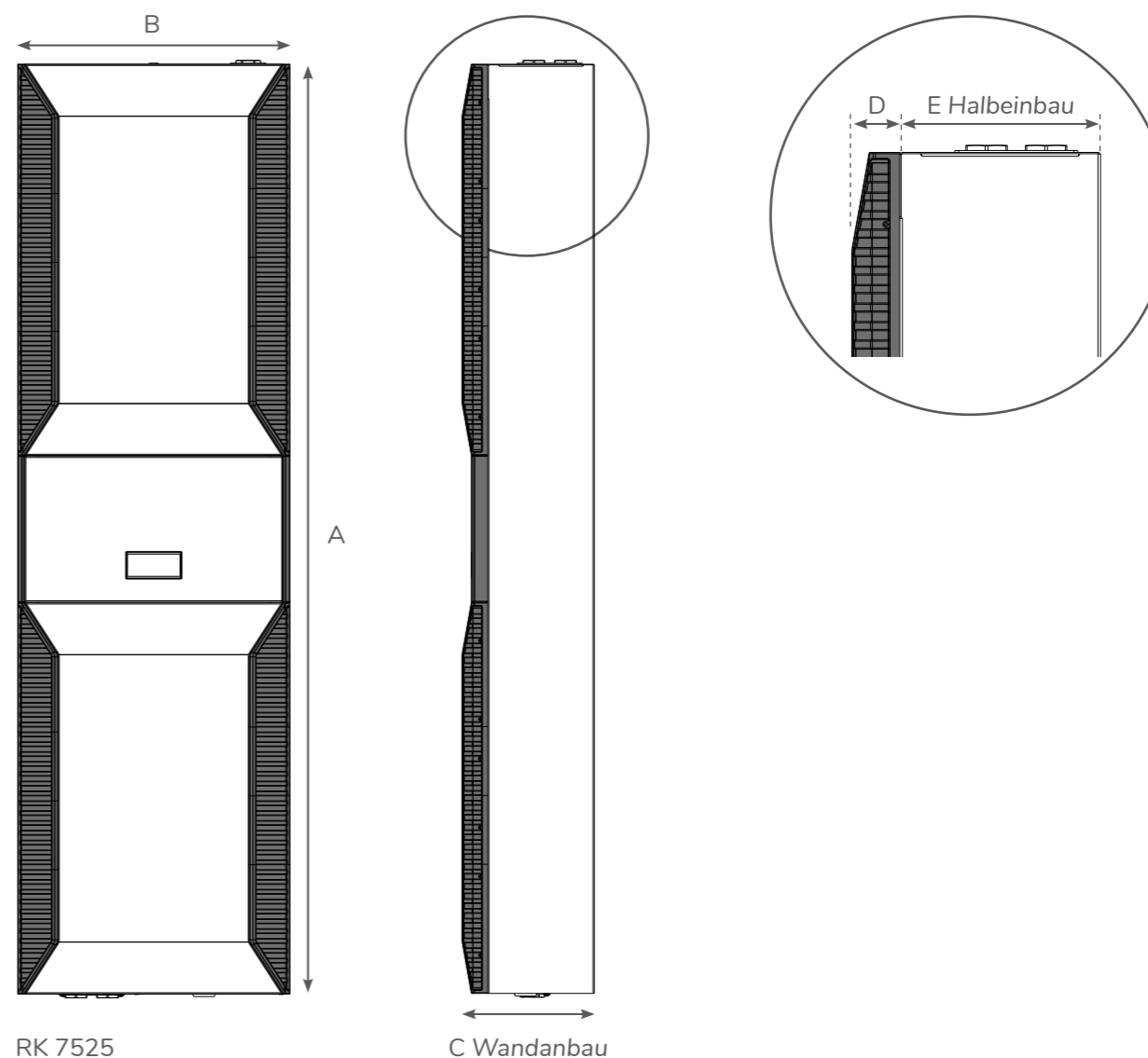



SLIMLINE HEX

Luft/ Wasser Wärmetauscher

RK 7555

- ✓ Kühlleistung: 5,5 kW
- ✓ Mit Kaltwasseranschluss eine optimale Art der Kühlung
- ✓ Kompakte Bauform für kleine Schränke
- ✓ Wartungsfrei
- ✓ Wandanbau oder Halbeinbau
- ✓ Variabler Kaltluftaustritt
- ✓ Lochbildkompatibel mit Kühlgeräten SLIMLINE PRO KG 8540 und KG 8562 (Seite 28)

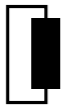

Modell	RK 7555			
Bestellnummer	755500B001		755520B001	
Bestell Nr. mit Steuerung & Magnetventil		755501B001		755521B001
Bestell Nr. in Edelstahl 304 (V2A)	7555XXB62			
Nutzkühlleistung L35W10 (800 l/h)	5,5 kW			
Kühlmedium	Wasser, leichte Öle oder ähnliches			
Zulässige Betriebstemperatur	1°C - 60°C			
Luftvolumen (System / freiblasend) ¹⁾	780 / 1100 m³/h			
Montageart	Wandanbau / Halbeinbau			
Abmessungen A x B x C (D+E)	1550 x 455 x 232 (37+195) mm			
Gehäusematerial / Farbe	Stahlblech, pulverbeschichtet RAL 7035			
Gewicht	38 kg	39 kg	38 kg	39 kg
Max. Betriebsdruck Wasserkreislauf	10 bar			
Wasseranschluss	Rp 1/2" - Innengewinde (mit optionalen Anschlüssen für Rohrdurchmesser von 13 mm)			
ELEKTRISCHE DATEN				
Spannung / Frequenz	230 V ~ 50/60 Hz	230 V ~ 50/60 Hz	380-415 V 50 Hz 3~ 400-460 V 60 Hz 3~	380-415 V 50 Hz 3~ 400-460 V 60 Hz 3~
Max. Nennstrom ²⁾	0,7 / 1,1 A	0,8 / 1,2 A	0,3 / 0,4 A	0,4 / 0,5 A
Anlaufstrom ²⁾	1,3 / 1,4 A	1,4 / 1,5 A	0,8 / 0,9 A	0,9 / 1,0 A
Max. Nennleistung ²⁾	160 / 225 W	175 / 240 W	150 / 230 W	170 / 250 W
Vorsicherung	2 A (T)		1 A (T)	2 A (T)
Anschlussart	4 - poliger Stecker für Versorgungsspannung, 5 - poliger Stecker für Signale			
Schutzklassen (Innenseite)	IP 55/ Type 12 (Type 3, 3R, 4, 4X mit Dichtungssatz, siehe Seite 34)			
Zertifizierung	CE, cURus, cULus			

¹⁾ Schaltschrank

²⁾ Werte für 50/60 Hz

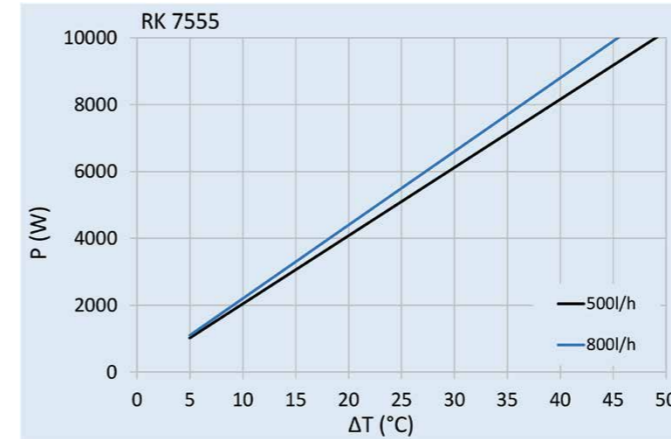

ΔT= Temperaturdifferenz zwischen Schaltschrankluft und Kühlmedium

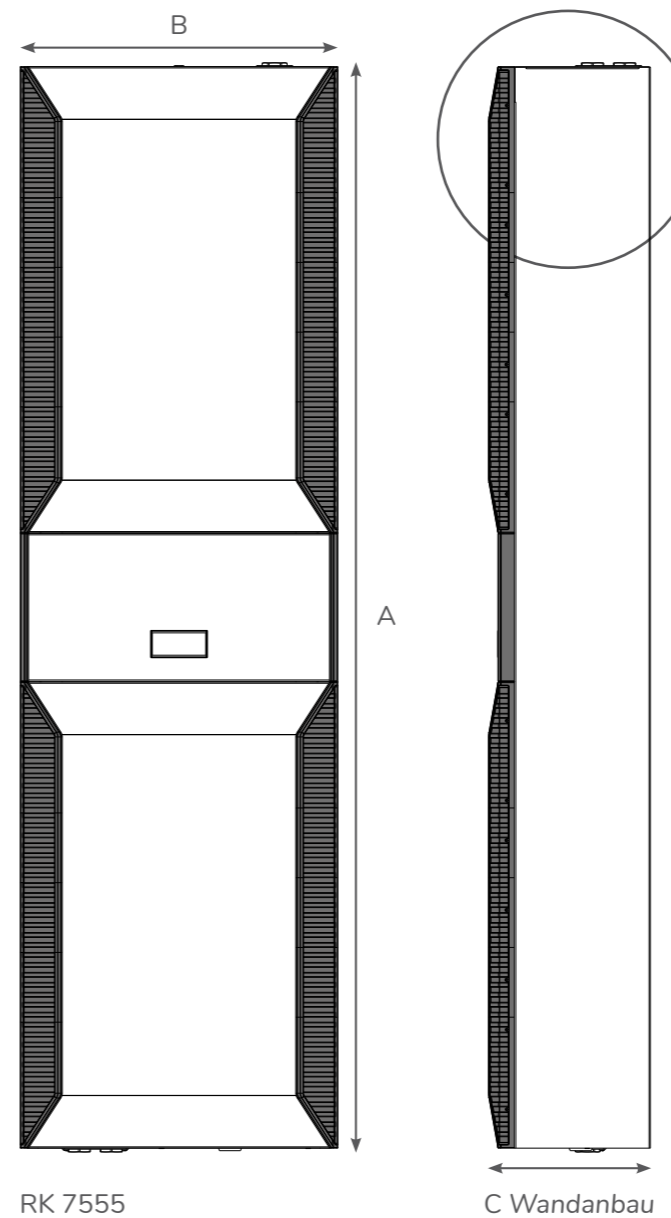

LUFT/ WASSER WÄRMETAUSCHER IM KOMPAKTEN INDUSTRIEDESIGN

SLIMLINE HEX Luft/ Wasser Wärmetauscher



KOMPAKTES INDUSTRIE DESIGN



SCHUTZKLASSE IP 55

VERLUSTLEISTUNG SICHER UND ZUVERLÄSSIG ABFÜHREN

Unsere kompakten Luft/ Wasser Wärmetauscher können bei vorhandenem Kaltwasseranschluss Verlustleistung sicher und zuverlässig aus Industrieschaltschränken abführen.

Sie sind als Wandanbau, Einbau sowie im 19" Rastermaß (Seite 104) verfügbar. Die kompakte Bauform und eine Kühlleistung bis 5 kW erlauben den Einsatz auch an kleinere Schränke.

Für Anwendungen unter besonderen Hygiene- oder Korrosionsbedingungen sind unsere Luft/ Wasser Wärmetauscher auch mit wasserführenden Leitungen aus Edelstahl lieferbar.





SLIMLINE HEX

kompakte Luft/ Wasser Wärmetauscher

RK 2300

- ✓ Kühlleistungen: 350 W
- ✓ Mit Kaltwasseranschluss eine optimale Art der Kühlung
- ✓ Kompakte Bauform für kleine Schränke
- ✓ Wartungsfrei
- ✓ Wandanbau- oder Einbaumontage



ΔT= Temperaturdifferenz zwischen Schaltschrankluft und Kühlmedium



Modell	RK 2300		
Bestellnummer	2300010	2300110	2300310
Bestell Nr. in Edelstahl 304 (V2A)	2300XX2		
Nutzkühlleistung L35W10 (200 l/h)	350 W		
Kühlmedium	Wasser, leichte Öle oder ähnliches		
Zulässige Betriebstemperatur	1°C - 65°C		
Luftvolumen System ¹⁾	74 / 215 m³/h @ 50 Hz	85 / 240 m³/h	70 / 377 m³/h
Luftvolumen freiblasend ¹⁾	85 / 240 m³/h @ 60 Hz		
Abmessungen (A x B x C)	303 x 153 x 84 mm		
Montageart	Wandanbau/ Einbau		
Gehäusematerial / Farbe	Stahlblech, pulverbeschichtet RAL 7035		
Gewicht	3,2 kg	4,5 kg	3,2 kg
Max. Betriebsdruck Wasserkreislauf	10 bar		
Wasseranschluss	1/4"- Innengewinde mit 2 Anschlußstücken für Rohrdurchmesser von 13 mm		
ELEKTRISCHE DATEN			
Spannung / Frequenz	230 V ~ 50/60 Hz	120 V ~ 60 Hz	24 V DC
Anlaufstrom	0,35 A	0,74 A	5 A
Max. Nennstrom	0,24 A	0,49 A	0,78 A
Max. Nennleistung	37 W	38 W	19 W
Vorsicherung	4 A (T)		1 A (T)
Anschlussart	Anschlussklemmen		
Schutzklasse (Innenseite)	IP 55		
Zertifizierung	CE, cURus		

¹⁾ Umgebung / Schaltschrank

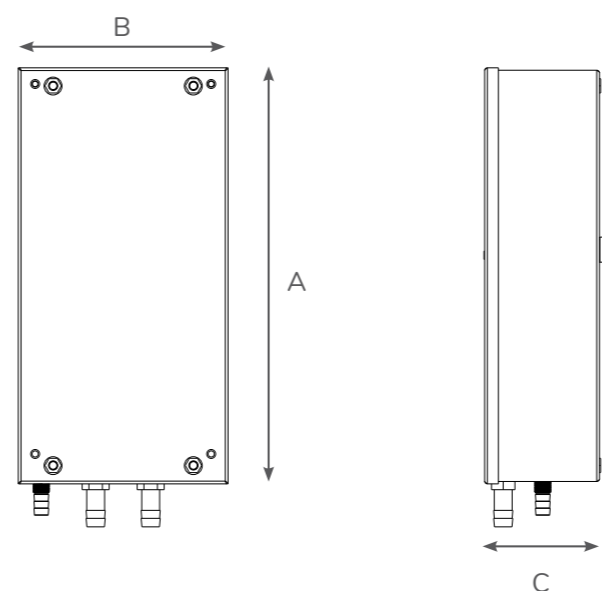



SLIMLINE HEX

kompakte Luft/ Wasser Wärmetauscher

RK 2114 A 400 / B 400 - RK 2114 A 632

- ✓ Kühlleistungen: 650 W und 700 W
- ✓ Mit Kaltwasseranschluss eine optimale Art der Kühlung
- ✓ Kompakte Bauform für kleine Schränke
- ✓ Wartungsfrei
- ✓ Wandanbau- oder Einbaumontage



Modell	RK 2114 A 400 / B 400				
Bestell Nr. Wandanbau (A 400)	2114003	2114103	2114203	2114303	2114403
Bestell Nr. Einbau (B 400)	2114002	2114102	2114202	2114302	2114402
Bestell Nr. in Edelstahl 304 (V2A)	2114XXX2				
Nutzkühlleistung L35W10 (200 l/h)	650 W				
Nutzkühlleistung L35W10 (500 l/h)	750 W				
Kühlmedium	Wasser, leichte Öle oder ähnliches				
Zulässige Betriebstemperatur	1°C - 72°C				
Luftvolumen System ¹⁾	180 / 460 m ³ /h @ 50 Hz	200 / 565 m ³ /h	180 / 460 m ³ /h @ 50 Hz	190 / 560 m ³ /h	
Luftvolumen freiblasend ¹⁾	200 / 535 m ³ /h @ 60 Hz		200 / 535 m ³ /h @ 60 Hz		
Abmessungen (H x B x T)	400 x 212 x 80 mm				
Montageart	Wandanbau/ Einbau				
Gehäusematerial / Farbe	Stahlblech, pulverbeschichtet RAL 7035				
Gewicht	4,5 kg				
Max. Betriebsdruck Wasserkreislauf	10 bar				
Wasseranschluss	1/4"- Innengewinde mit 2 Anschlußstücken für Rohrdurchmesser von 10 mm				
ELEKTRISCHE DATEN					
Spannung / Frequenz	230 V ~ 50/60 Hz	120 V ~ 60 Hz	400 V ~ 50/60 Hz	24 V DC	48 V DC
Anlaufstrom	1 A	2 A	0,6 A	6,8 A	-
Max. Nennstrom	0,4 A	0,8 A	0,15 A	2,0 A	0,8 A
Max. Nennleistung	80 W		90 W	50 W	34 W
Vorsicherung	4 A (T)		3 x 1 A (T)	10 A (T)	4 A (T)
Anschlussart	Anschlusskabel 3 m (fest, mit Anschlusslitzen)				
Schutzklasse (Innenseite)	IP 55				
Zertifizierung	CE, cURus				

¹⁾ Umgebung / Schaltschrank

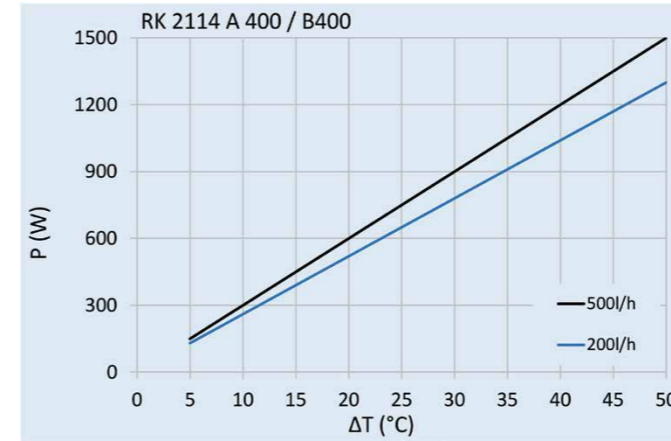

ΔT= Temperaturdifferenz zwischen Schaltschrankluft und Kühlmedium

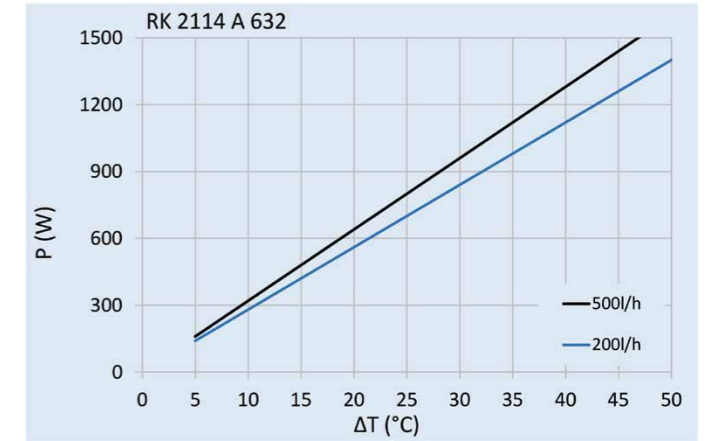

Modell	RK 2114 A 632		
Bestellnummer	2114014	2114114	2114214
Bestell Nr. mit proportionalem Wassermengenregler ¹⁾	21144004	2114104	2114204
Bestell Nr. in Edelstahl 304 (V2A)	2114XXX2		
Nutzkühlleistung L35W10 (200 l/h)	700 W		
Nutzkühlleistung L35W10 (500 l/h)	800 W (nur ohne Wassermengenregler)		
Kühlmedium	Wasser, leichte Öle oder ähnliches		
Zulässige Betriebstemperatur	1°C - 72°C		
Luftvolumen System ²⁾	180 / 575 m ³ /h @ 50 Hz	200 / 625 m ³ /h	180 / 575 m ³ /h @ 50 Hz
Luftvolumen freiblasend ²⁾	200 / 625 m ³ /h @ 60 Hz		200 / 625 m ³ /h @ 60 Hz
Abmessungen (H x B x T)	632 x 212 x 80 mm		
Montageart	Wandanbau/ Einbau		
Gehäusematerial / Farbe	Stahlblech, pulverbeschichtet RAL 7035		
Gewicht	5,5 kg		
Max. Betriebsdruck Wasserkreislauf	10 bar		
Wasseranschluss	1/4"- Innengewinde mit 2 Anschlußstücken für Rohrdurchmesser von 10 mm		
ELEKTRISCHE DATEN			
Spannung / Frequenz	230 V ~ 50/60 Hz	120 V ~ 60 Hz	400 V ~ 50/60 Hz
Anlaufstrom	1 A	2 A	0,6 A
Max. Nennstrom	0,4 A	0,8 A	0,15 A
Max. Nennleistung	80 W		90 W
Vorsicherung	4 A (T)		3 x 1 A (T)
Anschlussart	Anschlusskabel 3 m (fest, mit Anschlusslitzen)		
Schutzklasse (Innenseite)	IP 55		
Zertifizierung	CE, cURus		

¹⁾ Einstellbereich 20°C - 50°C

²⁾ Umgebung / Schaltschrank



SLIMLINE HEX

kompakte Luft/ Wasser Wärmetauscher

RK 2114 A 891 - RK 2100 - RK 2120

- ✓ Kühlleistungen: 1,2 kW, 1,3 kW und 2,1 kW
- ✓ Mit Kaltwasseranschluss eine optimale Art der Kühlung
- ✓ Kompakte Bauform für kleine Schränke
- ✓ Wartungsfrei
- ✓ Wandanbau- oder Einbaumontage



Modell	RK 2114 A 891			RK 2100	RK 2120		
Bestellnummer	2114010	2114110	2114210	-	2120010	2120110	2120210
Bestell Nr. mit proportionalem Wassermengenregler ¹⁾	2114000	2114100	2114200	-	-	-	-
Bestell Nr. mit Magnetventil	-	-	-	2100000	2120000	2120100	2120200
Bestell Nr. in Edelstahl 304 (V2A)	2114XXX2			2100XXX2	2120XXX2		
Nutzkühlleistung L35W10 (200 l/h)	1,2 kW			1,3 kW	1,5 kW		
Nutzkühlleistung L35W10 (500 l/h)	1,4 kW				2,1 kW		
Kühlmedium	Wasser, leichte Öle oder ähnliches						
Zulässige Betriebstemperatur	1°C - 72°C						
Luftvolumen System ²⁾	200 / 625 m³/h			350 / 740 m³/h	518 / 920 m³/h		
Luftvolumen freiblasend ²⁾							
Abmessungen (H x B x T)	891 x 212 x 80 mm			525 x 303 x 136 mm	950 x 400 x 180 mm		
Montageart	Wandanbau/ Einbau			Wandanbau	Wandanbau/ Einbau		
Gehäusematerial / Farbe	Stahlblech, pulverbeschichtet RAL 7035						
Gewicht	7 kg			11,5 kg	15 kg		
Max. Betriebsdruck Wasserkreislauf	10 bar						
Wasseranschluss	1/4" - Innengewinde mit 2 Anschlußstücken für Ø von 10 mm			Steckbare Schottverschraubung Ø 10 mm	1/4" - Innengewinde mit 2 Anschlußstücken für Ø von 10 mm		
ELEKTRISCHE DATEN							
Spannung / Frequenz	230 V ~ 50/60 Hz	120 V ~ 60 Hz	400 V ~ 50/60 Hz 3~	230 V ~ 50/60 Hz	230 V ~ 50/60 Hz	120 V ~ 60 Hz	400 V ~ 50/60 Hz 2~
Anlaufstrom ³⁾	1 A	2 A	0,6 A	2,2 A	0,51 / 0,52 A	1 A	0,29 A
Max. Nennstrom ³⁾	0,4 A	0,8 A	0,15 A	0,56 A	0,4 / 0,5 A	1 A	0,25 A
Max. Nennleistung ³⁾	80 W		90 W	80 W	90 / 120 W	120 W	90 W
Vorsicherung	4 A (T)		3 x 1 A (T)	4 A (T)	2 A (T)		
Anschlussart	Anschlusskabel 3 m (fest, mit Anschlusslitzen)			Anschlussklemmen	4 - poliger Stecker für Versorgungsspannung 5 - poliger Stecker für Signale		
Schutzklasse (Innenseite)	IP 55						
Zertifizierung	CE, cURus						

¹⁾ Einstellbereich 20°C - 50°C

²⁾ Umgebung / Schaltschrank

³⁾ Werte für 50/60 Hz

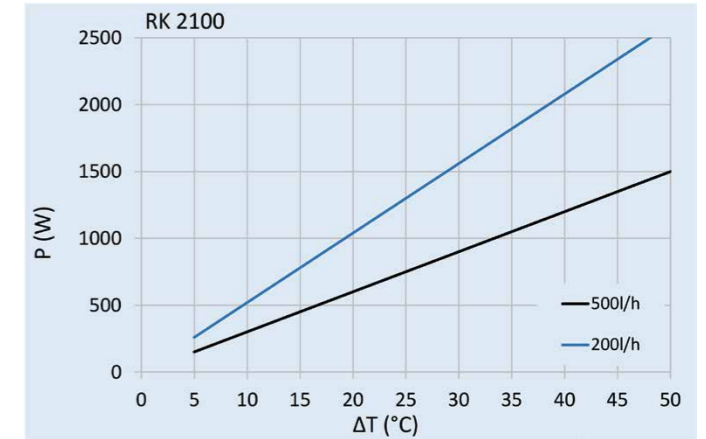
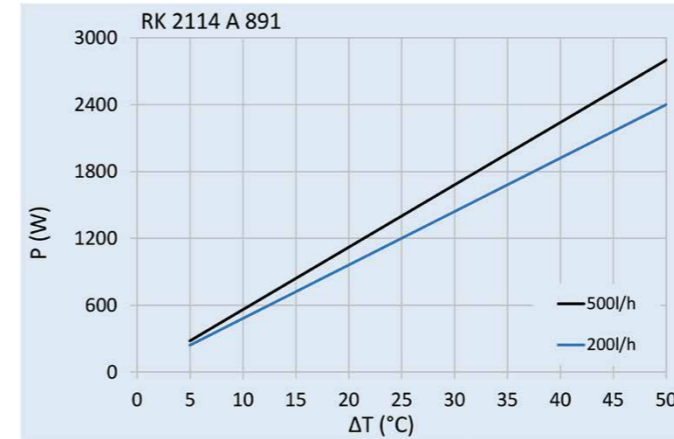

ΔT= Temperaturdifferenz zwischen Schaltschrankluft und Kühlmedium

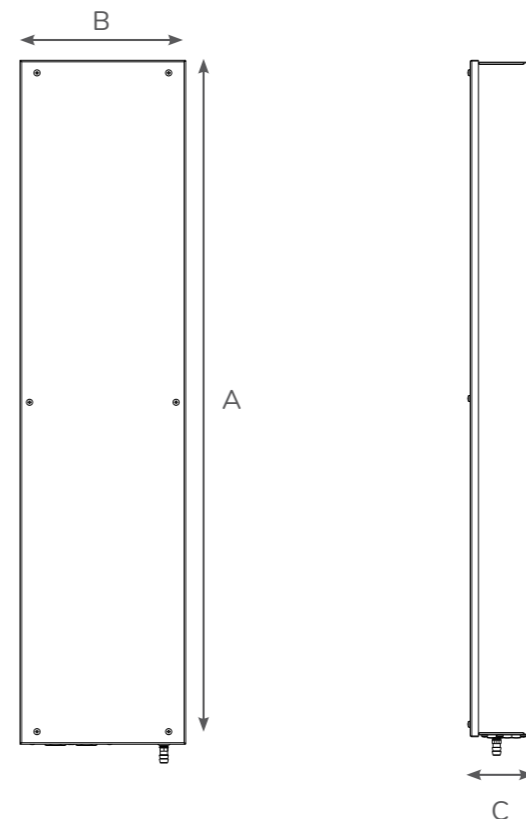
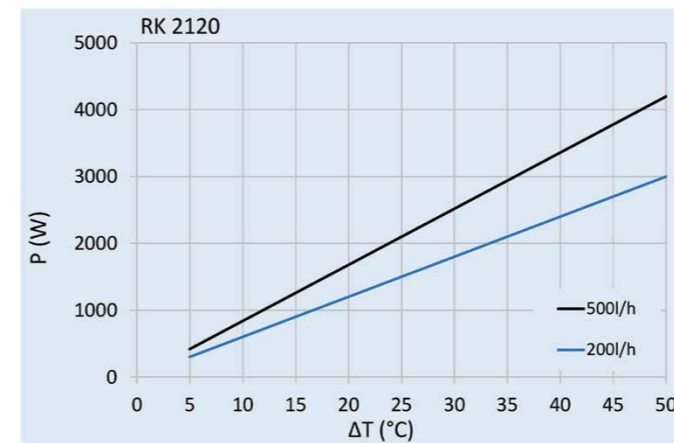

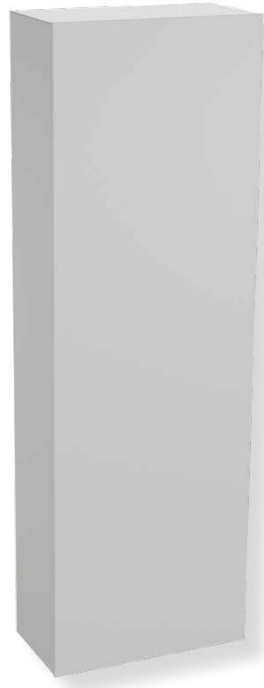

SLIMLINE HEX

kompakte Luft/ Wasser Wärmetauscher

RK 2130 - RK 2149

- ✓ Kühlleistung: 3,15 kW und 4,8 kW
- ✓ Mit Kaltwasseranschluss eine optimale Art der Kühlung
- ✓ Kompakte Bauform für kleine Schränke
- ✓ Wartungsfrei
- ✓ Wandanbaumontage



Modell	RK 2130			RK 2149		
Bestellnummer	2130010	2130110	2130210	2149010	2149110	2149210
Bestell Nr. mit Magnetventil	2130000	2130100	2130200	2149000	2149100	2149200
Bestell Nr. in Edelstahl 304 (V2A)	2130XXX2			2149XXX2		
Nutzkühlleistung L35W10 (200 l/h)	3,15 kW			4,8 kW		
Nutzkühlleistung L35W10 (500 l/h)	4,15 kW			5,5 kW	5,6 kW	5,5 kW
Kühlmedium	Wasser, leichte Öle oder ähnliches					
Zulässige Betriebstemperatur	1°C - 72°C					
Luftvolumen System ¹⁾	723 / 1340 m³/h			980 / 1500 m³/h		
Luftvolumen freiblasend ¹⁾						
Abmessungen (A x B x C)	950 x 400 x 180 mm			1400 x 460 x 242 mm		
Montageart	Wandanbau/ Einbau			Wandanbau		
Gehäusematerial / Farbe	Stahlblech, pulverbeschichtet RAL 7035					
Gewicht	17 kg			33 kg		
Max. Betriebsdruck Wasserkreislauf	10 bar					
Wasseranschluss	1/4"- Innengewinde mit 2 Anschlußstücken für Rohrlinnendurchmesser von 10 mm			1/2"- Innengewinde mit 2 Anschlußstücken für Rohrlinnendurchmesser von 13 mm		
ELEKTRISCHE DATEN						
Spannung / Frequenz	230 V ~ 50/60 Hz	120 V ~ 60 Hz	400 V ~ 50/60 Hz 2~	230 V ~ 50/60 Hz	120 V ~ 60 Hz	380-415 V 50 Hz 3~ 400-460 V 60 Hz 3~
Anlaufstrom ²⁾	1,3 / 1,4 A	2,68 A	0,75 / 0,81 A	2,6 A	5A	0,7 A / 0,9 A
Max. Nennstrom ²⁾	0,7 / 1,1 A	2,15 A	0,4 / 0,65 A	1,3 A	2,6 A	0,35 A / 0,45 A
Max. Nennleistung ²⁾	160 / 240 W	240 W	160 / 240 W	285 W	300 W	270 W
Vorsicherung	2 A (T)	4 A (T)	2 A (T)	4 A (T)	6 A (T)	3 x 2 A (T)
Anschlussart	4 - poliger Stecker für Versorgungsspannung 5 - poliger Stecker für Signale			Anschlussklemmen		
Schutzklasse (Innenseite)	IP 55					
Zertifizierung	CE, cURus					

¹⁾ Umgebung / Schaltschrank

²⁾ Werte für 50/60 Hz

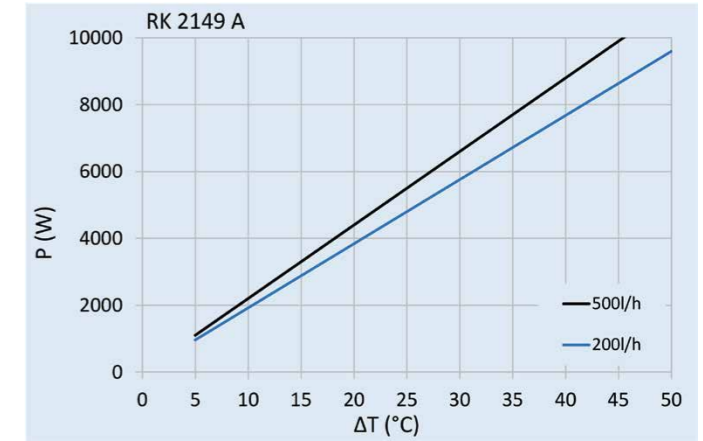
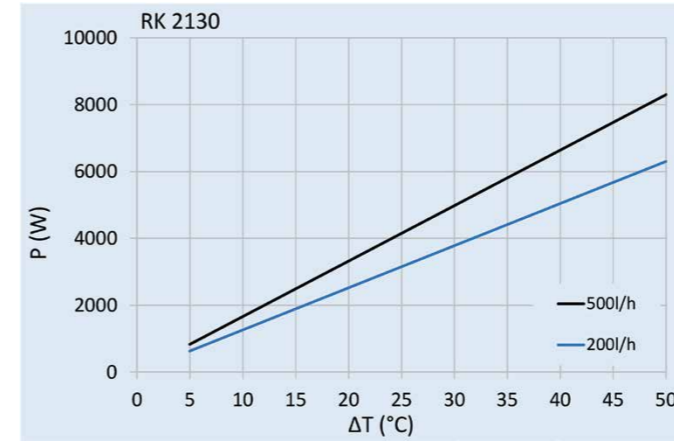

ΔT= Temperaturdifferenz zwischen Schaltschrankluft und Kühlmedium

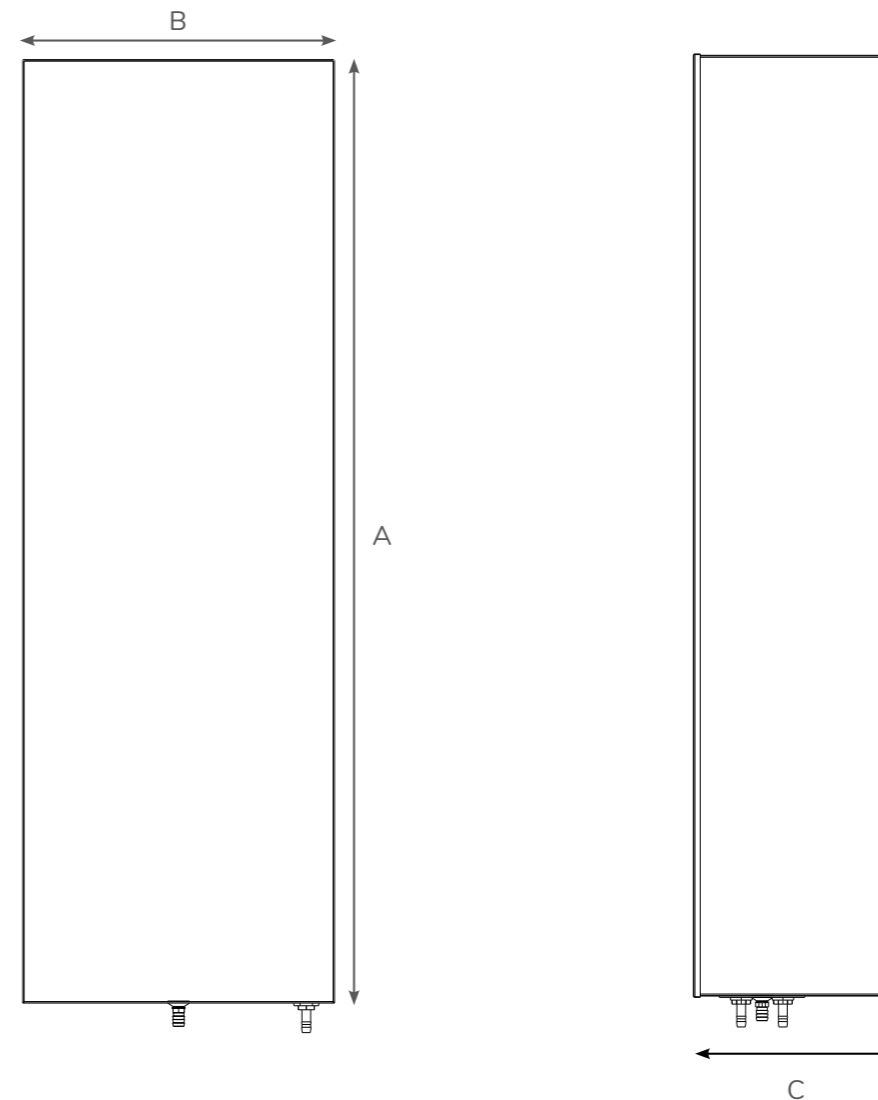

DIE NÄCHSTE GENERATION INDUSTRIELLER PROZESS- KÜHLUNG

SOLITHERM CHILL



FLÜSSIGKEITSKÜHLUNG FÜR MASCHINEN UND ANLAGEN

Präzise Flüssigkeitskühlung ist eine zuverlässige und auf die jeweiligen Anforderungen angepasste Wärmeabfuhr aus Maschinen, Bearbeitungszentren, Server-Applikationen, Laserkühlung und anderen Industrieanwendungen. Sie ist eine der Hauptanforderungen für den reibungslosen Ablauf von industriellen Produktionsprozessen.

Seifert Systems bietet Chiller mit Kühlleistungen von 1,5 kW bis 12 kW mit diversen Optionspaketen an, die wir bei Bedarf an die jeweiligen Kundenbedürfnisse anpassen.



SOLITHERM CHILL

ein neuer Standard

Die neue CHILLER Serie ermöglicht erstmalig einen Standard für industrielle Anwendungen: drei verschiedene Bauhöhen mit acht unterschiedlichen Kühlleistungen auf immer gleichem Grundmaß erlauben ein Maximum an Möglichkeiten industrieller Prozess- und Maschinenkühlung.

SOLITHERM CHILL Rückkühler sind verfügbar als:

- Luftgekühlte Version
- Wassergekühlte Version
- Passiv wassergekühlte Version

Die Nutzkühlleistung unserer Chiller reicht von 1,5 bis 12 kW. Sämtliche Modelle haben das gleiche Design und sind mit identischen Anschlüssen und derselben Bedienphilosophie ausgestattet.

Die neue APP ermöglicht über Ihr Telefon oder Tablet Zugriff via Bluetooth auf jeden Chiller. Sie kann sämtliche Informationen des Gerätes abrufen und seine Funktionen steuern oder auch komplett neu konfigurieren.

Unsere Rückkühler sind auch mit drehzahlgeregelten Kompressoren und Lüftern lieferbar. Diese Technologie bietet bei hohen Effizienzwerten eine noch genauere Temperaturregelung des Kühlmediums.

SOLITHERM CHILL, SLIMLINE HEX Luft/ Wasser Wärmetauscher und SLIMLINE PRO Kühlgeräte haben ein einheitliches Design und gewähren damit unabhängig von der Kühllart und -leistung Ihnen als Kunde ein immer gleiches Erscheinungsbild Ihrer Maschinen. Die Luft/ Wasser Wärmetauscher lassen sich einfach und schnell an unsere Chiller anschliessen.

Seifert Chiller sind von der einfachen Kühlung einer Maschine über die zusätzliche Versorgung eines Wärmetauschers für die Elektronik bishin zum Kühlen einer Spindel in vielen Bereichen einsetzbar.

Sie können über die beschriebenen Standards hinaus immer noch zusätzlich für Ihre persönliche Anwendung angepasst und optimiert werden.

MODELLE UND OPTIONEN

Modell	RC 6502 / 03 / 04	RC 6505 / 07	RC 6508 / 10 / 12
Nutzkühlleistung L35W18	1,5 / 2,0 / 3,5 kW	5,0 / 6,5 kW	7,5 / 10,0 / 12 kW
Kühlmedium	Wasser, Wasser/ Glykol - Gemisch oder ähnliches		
Kältemittel	R513A oder R134a	R513A	
Kapazitätssteuerungsmethode	An/ Aus		
Zulässige Betriebstemperatur Flüssigkeit	10°C - 25°C		
Zulässige Betriebstemperatur Umgebung	10°C - 50°C		
Kühlmitteldurchfluß	15 l/min. bei 2,5 bar	20 l/min. bei 2,5 bar	30 l/min. bei 2,5 bar
Kühlmedium Tankinhalt	15 Liter	60 Liter	60 Liter
Montageart	Freistehend (optional auf Lenkrollen)		
Abmessungen H x B x T mm	650 x 595 x 595	1100 x 595 x 595	1436 x 595 x 595 (RC 6508) 1550 x 595 x 595 (RC 6510/12)
Gehäusematerial / Farbe	Stahlblech, pulverbeschichtet RAL 7035		
Wasseranschluß	2 x G3/4" hinten unten		
Spannung / Frequenz	230 V ~ 50/60 Hz 400/460 V 50/60 Hz 3~	400/460 V 50/60 Hz 3~	400/460 V 50/60 Hz 3~
Schutzklassen (Innenseite)	IP 54		
Zertifizierung	CE		

STANDARD PAKET

- Gewährleistet einen effizienten Betrieb
- Beinhaltet unterschiedliche Kontroll- und Anschlußmöglichkeiten

EFFIZIENZ PAKET

- AN/ AUS Kompressor
- Drehzahl geregelter Lüfter
- Elektronisches Expansionsventil
- Energieeinsparung von 10 - 20%

EFFIZIENZ PAKET+

- Drehzahl geregelter Kompressor und Lüfter für maximale Effizienz und präziser Temperaturregelung
- Temperaturgenauigkeit ± 0,1°C

OUTDOOR PAKET

- Kompressorheizung
- Sensor für Verflüssigerdruck
- Sensor für Verdampfungsdruck
- Sensor für Rücklaufwassertemperatur
- Lüftersteuerung in Abhängigkeit von der Verflüssigungstemperatur
- Pumpenschutzabdeckung
- Elektrische Gehäuseheizung

KOMMUNIKATIONSPAKET

- RS 485 Schnittstelle für MODBUS
- M12 Stecker montiert am Chiller

SONDERAUSSTATTUNG

- Kundenspezifische Anschlüsse
- Umgebungstemperatur Regelung
- Heißgas - Bypass
- Überlaufschutz bei unterschiedlicher Höhenaufstellung
- Erweiterung Medium Emulsion oder Öl

Diese Optionen sind nicht nachrüstbar, sondern nur auf Bestellung ab Werk lieferbar.

KUNDENSPEZIFISCHE CHILLER BIETEN DAS HÖCHSTMASS AN FLEXIBILITÄT

Wir können unsere Chiller mit folgenden Optionen ausstatten:

- Elektronische Temperaturkontrolle mit Standard AN/ AUS Funktion
- Heißgas - Bypass Option zur präzisen und schnellen Temperaturkontrolle
- Automatisches mechanisches Druckregelventil
- Drehzahl geregelte Kompressoren und elektronische Expansionsventile
- Fortschrittliches Fehlerüberwachungssystem
- Mehrere Kühlkreisläufe mit Durchflussregelventilen

DIE WÄRMEENERGIE DER LUFT EFFIZIENT NUTZEN

SLIMLINE HEX Luft/ Luft Wärmetauscher



STEUERUNG MIT DISPLAY

KORROSIONSGESCHÜTZTES WÄRMETAUSCHERELEMENT

METALLGEHÄUSE
OPTONAL IN EDELSTAHL

SCHUTZKLASSE BIS ZU IP 56

LUFT/ LUFT WÄRMETAUSCHER FÜR STABILES SCHRANKKLIMA

Das Funktionsprinzip eines Luft/ Luft Wärmetauschers ist einfach: über die Aluminiumoberfläche eines Wärmetauscherelements wird die Verlustleistung des Schaltschranks vom Innenkreislauf an den Umgebungskreislauf übertragen. Dies geschieht ohne direkten Kontakt und ohne Vermischung der Innen- und Umgebungsluft.

SLIMLINE HEX Luft/ Luft Wärmetauscher sind ab einer Leistung von 65 W/K für Indoor- und Outdooranwendungen einsetzbar.

Luft/ Luft Wärmetauscher werden eingesetzt, wenn nicht unter die Umgebungstemperatur gekühlt wird und die Umgebungsluft wegen Verschmutzung und Luftfeuchtigkeit nicht in den Schaltschrank gelangen darf.

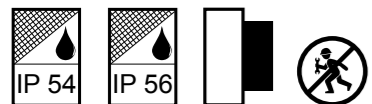



SLIMLINE HEX AIR

Luft/ Luft Wärmetauscher

LT 58007 - LT 58014

- ✓ Für Indooranwendungen
- ✓ Elektronische Steuerung mit Display
- ✓ Schutzklasse IP 54
- ✓ Wartungsfrei

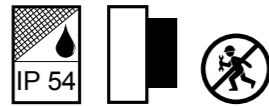

Modell	LT 58007		LT 58014	
Bestellnummer	580070001	580071001	580140001	580141001
Bestell Nr. in Edelstahl 304 (V2A)	58007XX2		58014XX2	
Wärmetauscherleistung	7 W/K		14 W/K	
Zulässige Betriebstemperatur	-5°C - 55°C			
Luftvolumen System ¹⁾	76 / 87 m³/h		119 / 96 m³/h	
Luftvolumen freiblasend ¹⁾	300 / 300 m³/h		300 / 300 m³/h	
Abmessungen (A x B x C)	508 x 196,5 x 152 mm		749 x 254 x 151 mm	
Montageart	Wandanbau			
Gehäusematerial / Farbe	Stahlblech, pulverbeschichtet RAL 7035			
Gewicht	7,5 kg		11 kg	
ELEKTRISCHE DATEN				
Spannung / Frequenz	230 V ~ 50/60 Hz	120 V ~ 60 Hz	230 V ~ 50/60 Hz	120 V ~ 60 Hz
Anlaufstrom	1,3 A		1,3 A	
Max. Nennstrom	0,6 A	1,1 A	0,6 A	1,1 A
Max. Nennleistung	65 W		120 W	
Vorsicherung	1 A (T)	1,6 A (T)	1 A (T)	1,6 A (T)
Anschlussart	8 - poliger Stecker			
Schutzklasse (Innenseite)	IP 54/ NEMA 3, 3R			
Zertifizierung	CE, cURus			

¹⁾ Umgebung / Schaltschrank

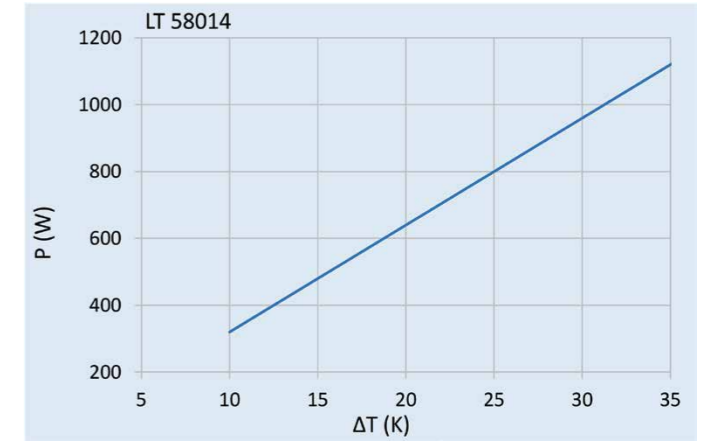
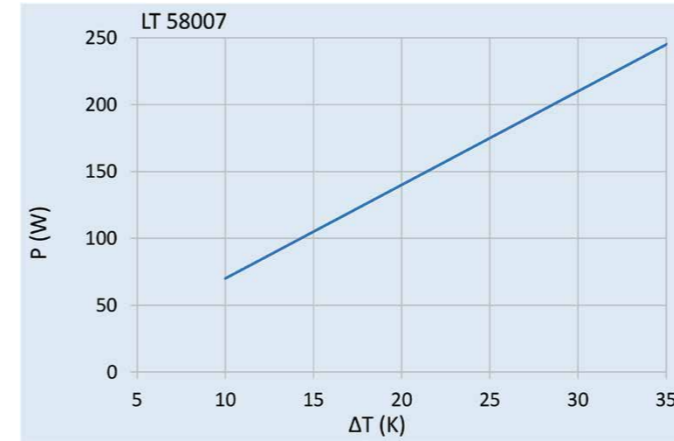

ΔT = Temperaturdifferenz zwischen Schaltschrank- und Umgebungsluft

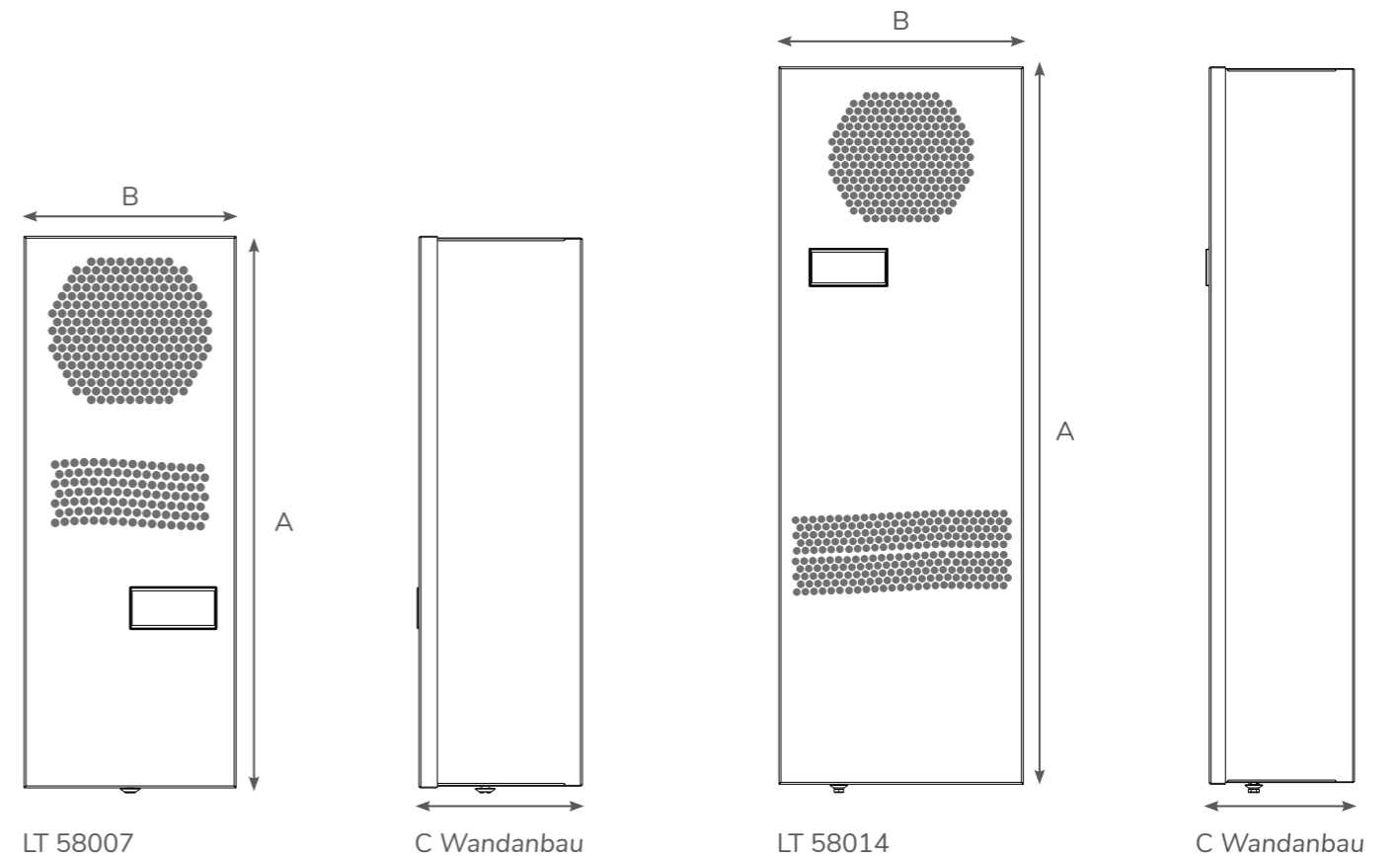



SLIMLINE HEX AIR

Luft/ Luft Wärmetauscher

LT 58032 - LT 58043

- ✓ Für Indooranwendungen
- ✓ Elektronische Steuerung mit Display
- ✓ Schutzklasse IP 54
- ✓ Wartungsfrei

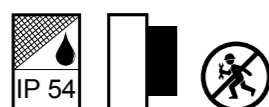

Modell	LT 58032		LT 58043	
Bestellnummer	580320001	580321001	580430001	580431001
Bestell Nr. in Edelstahl 304 (V2A)	58032XX2		58043XX2	
Wärmetauscherleistung	32 W/K		43 W/K	
Zulässige Betriebstemperatur	-5°C - 55°C			
Luftvolumen System ¹⁾	250 / 255 m³/h		310 / 310 m³/h	
Luftvolumen freiblasend ¹⁾	550 / 550 m³/h		850 / 850 m³/h	
Abmessungen (A x B x C)	750 x 254 x 151 mm		1194 x 254 x 151,3 mm	
Montageart	Wandanbau			
Gehäusematerial / Farbe	Stahlblech, pulverbeschichtet RAL 7035			
Gewicht	12 kg		16,7 kg	
ELEKTRISCHE DATEN				
Spannung / Frequenz	230 V ~ 50/60 Hz	120 V ~ 60 Hz	230 V ~ 50/60 Hz	120 V ~ 60 Hz
Anlaufstrom	1,6 A		2,0 A	2,2 A
Max. Nennstrom	0,6 A	1,4 A	0,9 A	1,8 A
Max. Nennleistung	150 W		195 W	
Vorsicherung	1 A (T)	3 A (T)	1,6 A (T)	3 A (T)
Anschlussart	8 - poliger Stecker			
Schutzklasse (Innenseite)	IP 54/ NEMA 3, 3R			
Zertifizierung	CE, cURus			

¹⁾ Umgebung / Schaltschrank

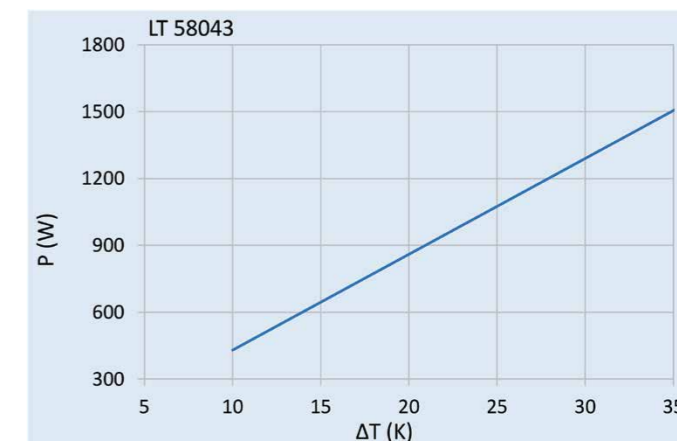
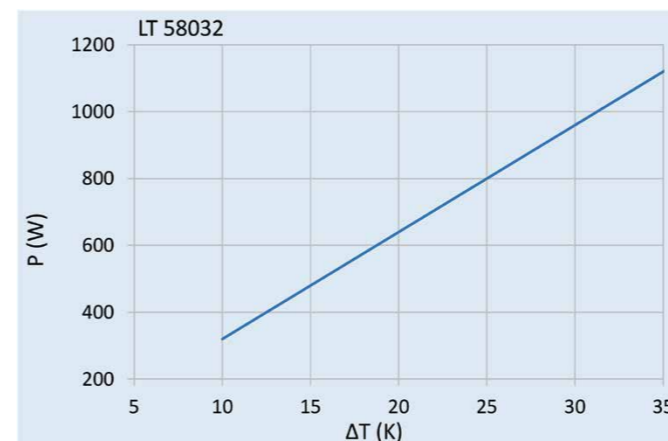

ΔT = Temperaturdifferenz zwischen Schaltschrank- und Umgebungsluft

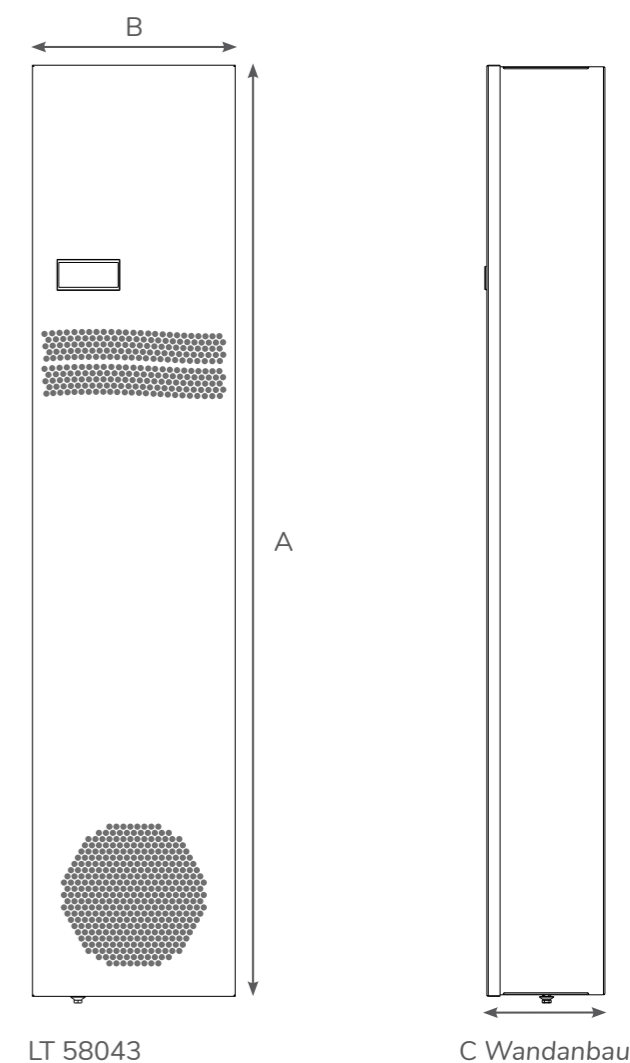
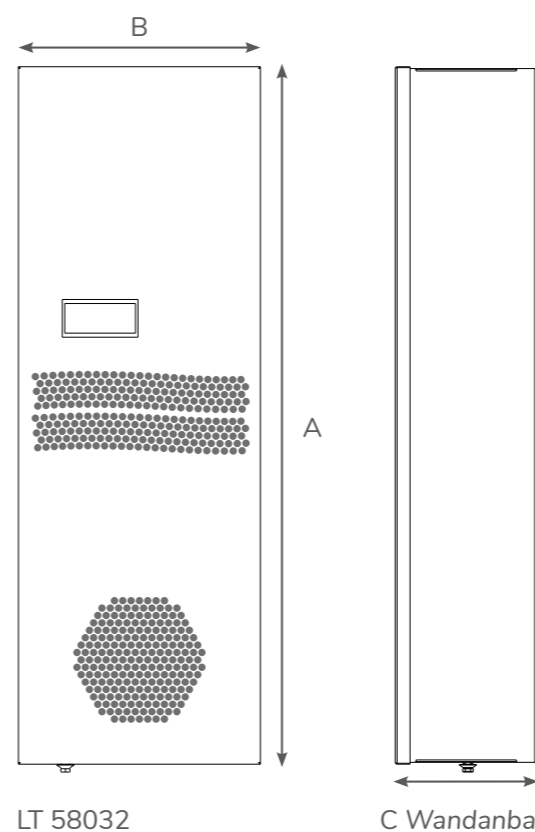



SLIMLINE HEX AIR

Luft/ Luft Wärmetauscher

LT 58065 - LT 58100 - LT 58180

- ✓ Für Indoor- und Outdooranwendungen
- ✓ Elektronische Steuerung mit Display (Schaltschrankseite)
- ✓ Schutzklasse IP 56
- ✓ Wartungsfrei

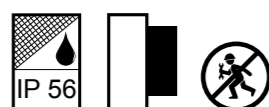

Modell	LT 58065		LT 58100		LT 58180
Bestellnummer	580650001	580651001	581000001	581001001	581800001
Bestell Nr. in Edelstahl 304 (V2A)	58065XX2		581X0XX2		
Wärmetauscherleistung	65 W/K		100 W/K		180 W/K
Zulässige Betriebstemperatur	-25°C - 65°C				
Luftvolumen System ¹⁾	470 / 480 m ³ /h		525 / 500 m ³ /h		990 / 1050 m ³ /h
Luftvolumen freiblasend ¹⁾	550 / 550 m ³ /h		1000 / 1000 m ³ /h		1400 / 1400 m ³ /h
Abmessungen (A x B x C)	914,4 x 460 x 173 mm		914,4 x 460 x 218 mm		1524 x 609,6 x 356 mm
Montageart	Wandanbau				
Gehäusematerial / Farbe	Stahlblech, pulverbeschichtet RAL 7035				
Gewicht	25 kg		25,5 kg		55 kg
ELEKTRISCHE DATEN					
Spannung / Frequenz	230 V ~ 50/60 Hz	120 V ~ 60 Hz	230 V ~ 50/60 Hz	120 V ~ 60 Hz	230 V ~ 50/60 Hz
Anlaufstrom	5,6 A	8 A	6 A	12 A	6 A
Max. Nennstrom	1,3 A	3 A	2 A	4 A	2,7 A
Max. Nennleistung ²⁾	205 / 270 W	270 W	287 / 460 W	460 W	460 W / 620 W
Vorsicherung	2,5 A (T)	5 A (T)	4 A (T)	6,3 A (T)	4 A (T)
Anschlussart	4-polige Klemme für elektrischen Anschluss, 5-polige Klemme für Signale				
Schutzklasse (Innenseite)	IP 56/ NEMA 12, 3, 3R, 4 (4X in Edelstahl)				
Zertifizierung	CE				

¹⁾ Umgebung / Schaltschrank

²⁾ Werte für 50/60 Hz

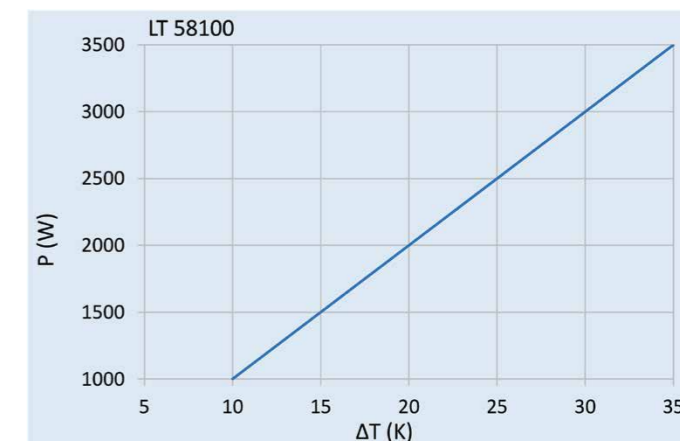
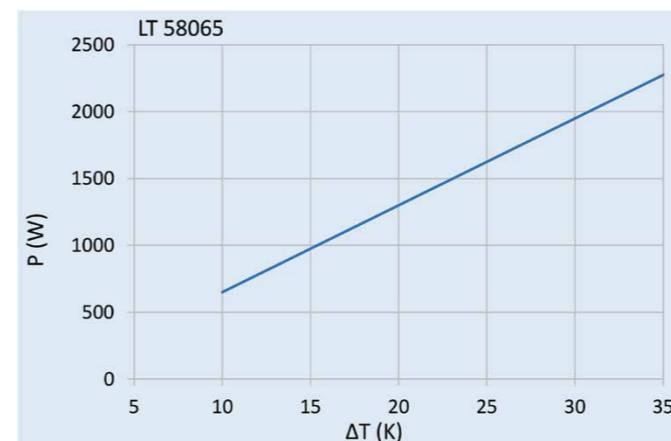

ΔT = Temperaturdifferenz zwischen Schaltschrank- und Umgebungsluft

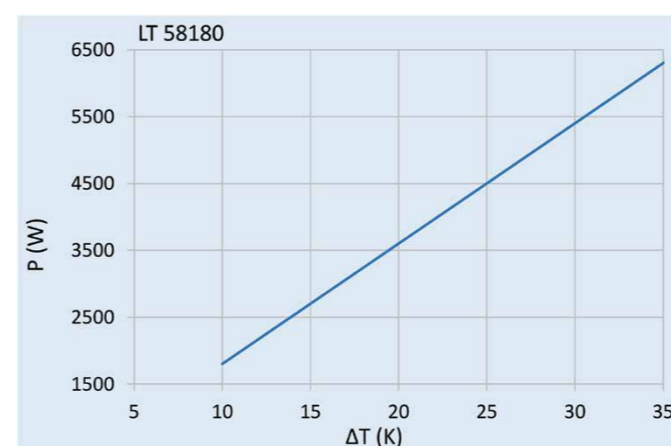

ΔT = Temperaturdifferenz zwischen Schaltschrank- und Umgebungsluft

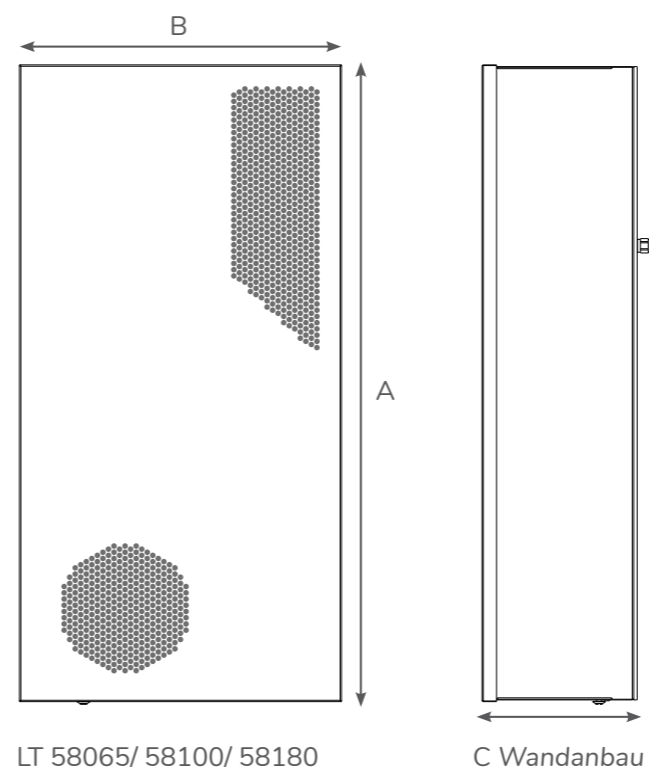

DIE RICHTIGE BELÜFTUNG FÜR IHREN SCHALTSCHRANK

SOLIFLEX - Filterlüfter & Austrittsfilter



FÜR EINEN KONSTANTEN LUFTAUSTAUSCH

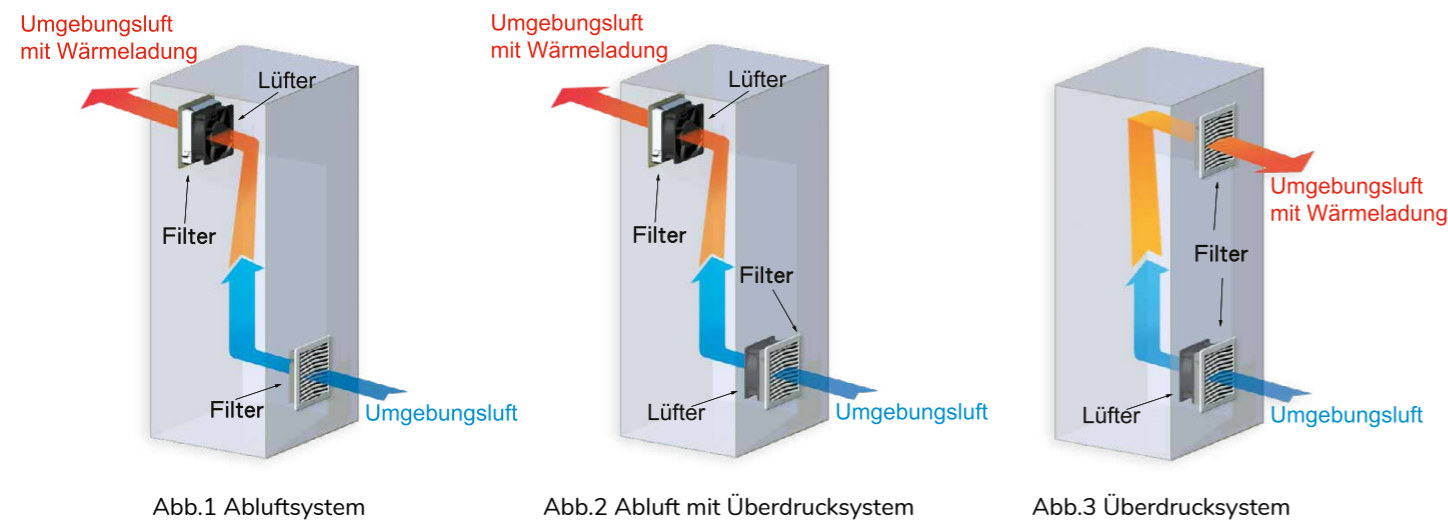

SOLIFLEX Filterlüfter und Austrittsfilter belüften Schaltschrank und Bedingehäuse wenn die Umgebungstemperatur niedriger als die gewünschte Schaltschranktemperatur ist. Kombiniert mit Thermostaten kann zusätzlich Energie und Wartungsaufwand eingespart werden. Der Lüfter läuft dann nur, wenn er auch tatsächlich benötigt wird.

Filterlüfter drücken kühle Umgebungsluft in den Schaltschrank (Abb. 2 und 3), gleichzeitig entweicht die warme Schaltschrankluft über den Austrittsfilter. So entsteht ein konstanter Überdruck im Schaltschrank, der dafür sorgt, dass neue Umgebungsluft nur durch den Filterlüfter, also gesäubert in den Schaltschrank gelangt.

Wird die Luft aus dem Schaltschrank abgesogen (Abb.1), darf keine ungefilterte Umgebungsluft durch Ritzen oder Kabeleinführungen eindringen. Um Wärmenester zu vermeiden wird bei einer Kombination aus Filterlüfter und Austrittsfilter der Filterlüfter unten installiert, der Austrittsfilter oben.

SOLIFLEX Filterlüfter sind auch mit umgekehrtem Luftstrom (ansaugend) und als NEMA 3R (IP 55) Modelle lieferbar.





Austrittsfilter für ein stabiles Schaltschrankklima

FF 4000

- ✓ Geräuscharm
- ✓ Standardausschnittmaße (5 Größen)
- ✓ Werkzeugloser Filterwechsel
- ✓ Einfache Montage und Wartung

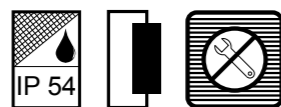

Modell	FF 4000 000	FF 4000 100	FF 4000 200	FF 4000 300	FF 4000 400
Bestellnummer RAL 7035	400000000	400010000	400020000	400030000	400040000
Bestellnummer RAL 9005	400000003	400010003	400020003	400030003	400040003
Filterklasse EN 779	G3				
Zulässige Betriebstemperatur	-10°C - 55°C				
Abmessungen A x B x C (mm)	106,5 x 106,5 x 23,2	150 x 150 x 29,2	204 x 204 x 29,5	250 x 250 x 33,8	325 x 325 x 34
Ausschnittsmasse (mm)	92,5 x 92,5 (+1,5)	124 x 124 (+1,5)	177 x 177 (+1,5)	223 x 223 (+1,5)	291 x 291 (+1,5)
Gehäusematerial	ABS Kunststoff				
Gewicht	0,07 kg	0,18 kg	0,26 kg	0,42 kg	0,60 kg
Filter Abscheidegrad	85% - DIN 24185				
Wandstärke	1 - 2 mm	1,3 - 3,2 mm		1,5 - 2,5 mm	
Installation	Elastische Clips				
P Schutzklasse (Innenseite)	IP 54/ Type 12				
Zertifizierung	CE, cURus, cULus, CSA				
Bestellnummer G3 Filtermatte	400000100	400010100	400010200	400010300	400010400

Spritzwasserhauben IP 56 / NEMA 4X für Filterlüfter und Austrittsfilter auf Seite 160



G3 Filtermatte

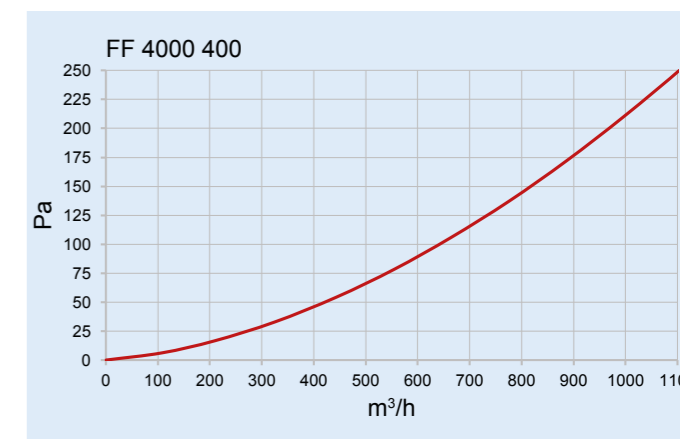
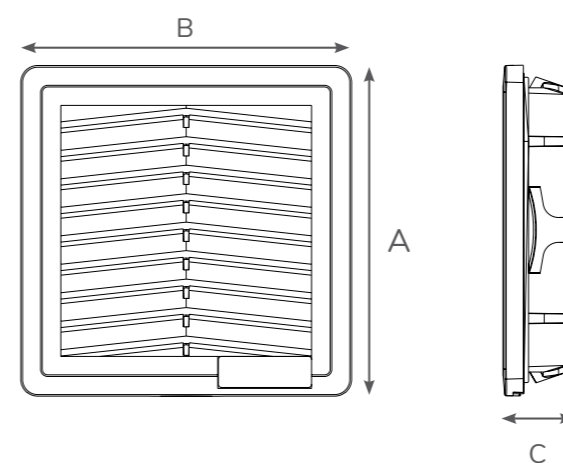
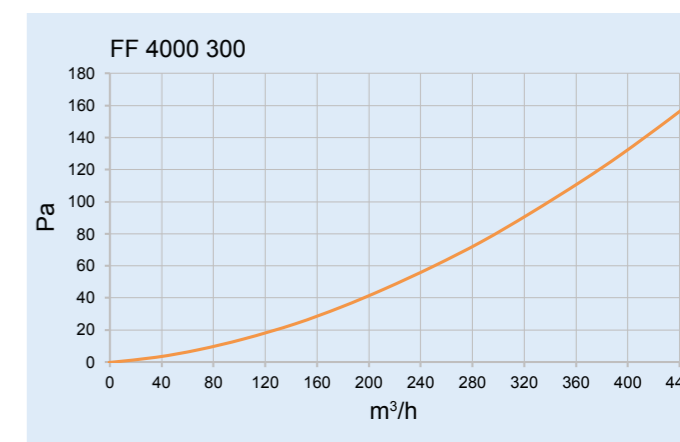
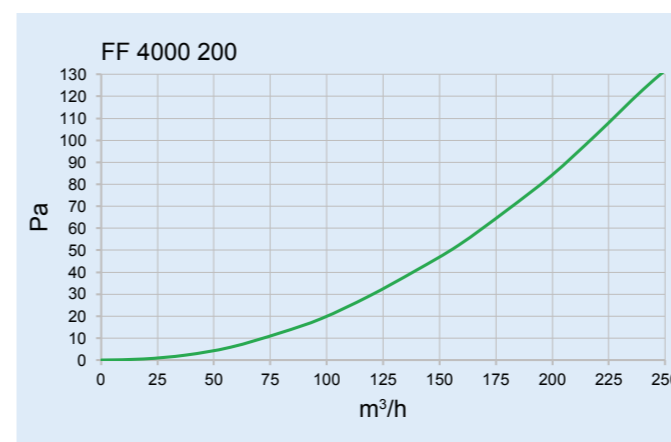
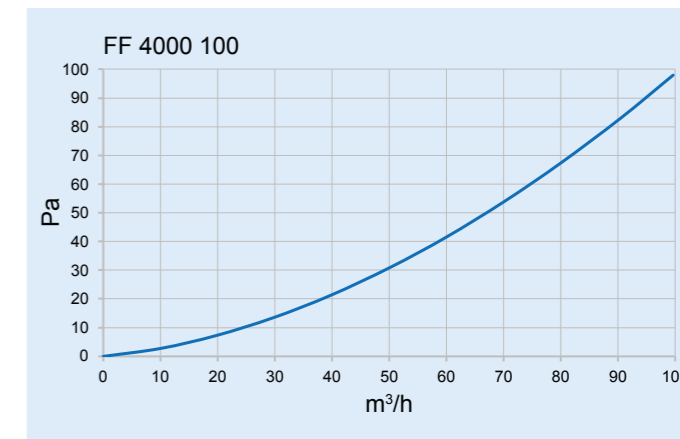
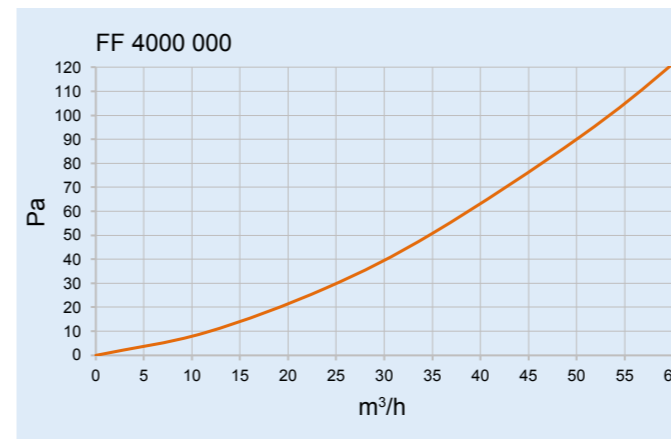



Filterlüfter für ein stabiles Schaltschrankklima

FL 4010A - FL 4023A

- ✓ Werkzeugfreie Installation und Filterwechsel
- ✓ Standardausschnittmaße (5 Größen)
- ✓ Verhindert Wärmenester im Schaltschrank

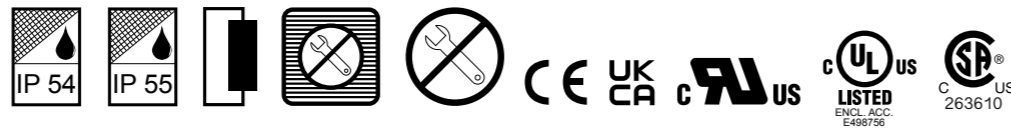

Modell	FL 4010A				FL 4023A	
Bestellnummer RAL 7035	4010A4000	4010A4100 ¹⁾	4010A3000	4010A3100 ¹⁾	4023A4000	4023A3000
Bestellnummer RAL 9005	4010A4003	4010A4103 ¹⁾	4010A3003	4010A3103 ¹⁾	4023A4003	4023A3003
Bestellnummer Type 3R	4010A4033		4010A3033		4023A4033	4023A3033
Filterklasse EN 779	G3 (G4 für IP 55, Type 3R)					
Zulässige Betriebstemperatur	-10°C - 55°C					
Luftvolumen freiblasend	12 m³/h	16 - 21 m³/h	15 m³/h	21 m³/h	22 m³/h	26 m³/h
Statischer Druck ²⁾	23 / 33 Pa	45 / 64 Pa	33 Pa	64 Pa	41 / 57 Pa	57 Pa
Abmessungen (A x B x C)	106,5 x 106,5 x 66,6 mm				106,5 x 106,5 x 79,5 mm	
Ausschnittsmasse	92,5 x 92,5 (+0,5) mm					
Gehäusematerial	PC-ABS (Type 3R - PPE+PS)					
Gewicht	0,39 kg				0,54 kg	
ELEKTRISCHE DATEN						
Spannung / Frequenz	230 V ~ 50/60 Hz		120 V ~ 60 Hz		230 V ~ 50/60 Hz	120 V ~ 60 Hz
Nennstrom ²⁾	0,06 / 0,05 A		0,09 A		0,08 / 0,07 A	0,13 A
Nennleistung ²⁾	10 / 8 W		7 W	7,5 W	12 / 11 W	10 W
Filter Abscheidegrad	85% - DIN 24185					
Wandstärke	1 - 2 mm					
Installation	Elastische Clips					
Geräuschpegel ²⁾	31 / 33 dB(A)		33 dB(A)	37 / 42 dB(A)	42 dB(A)	
IP Schutzklasse (Innenseite)	IP 54, Type 12 / IP 55, Type 3R					
Zertifizierung	CE, cURus, cULus, CSA					

¹⁾ Umgekehrter Luftstrom

²⁾ Werte für 50/60 Hz

Spritzwasserhauben IP 56/ NEMA 4X für Filterlüfter und Austrittsfilter auf Seite 160



G3 Filtermatte 400000100



Thermostat 301120

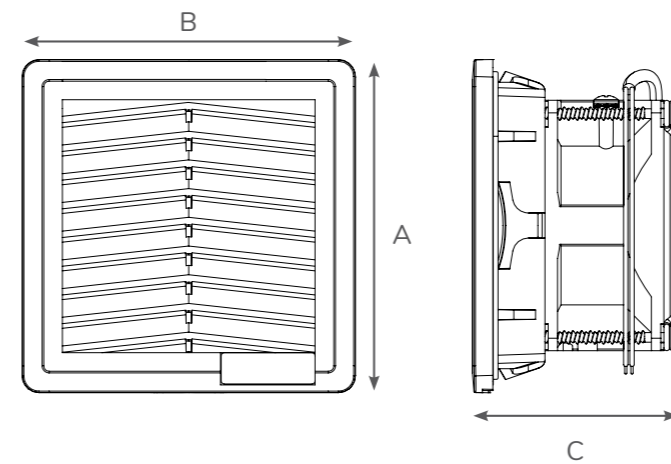
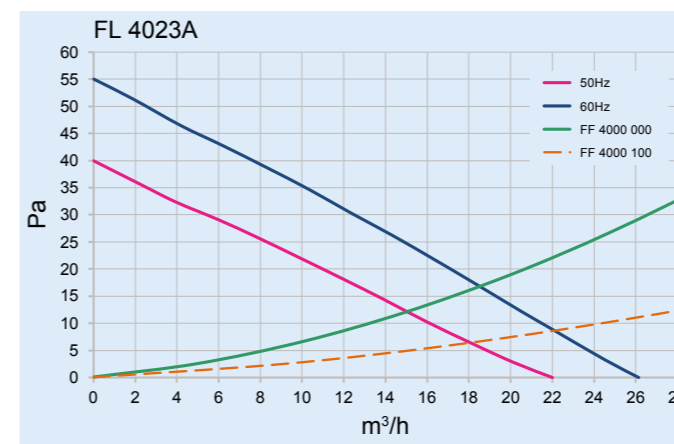
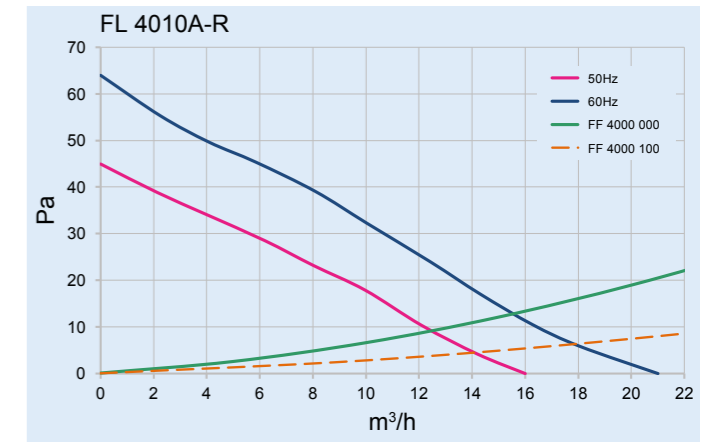
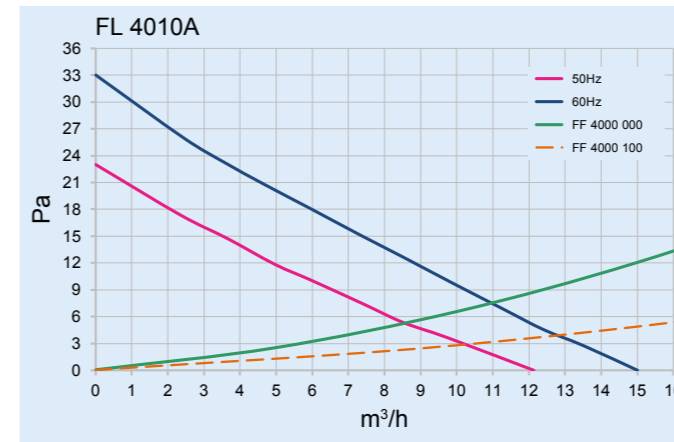



Filterlüfter für ein stabiles Schaltschrankklima

FL 4210A - FL 4210D

- ✓ Werkzeugfreie Installation und Filterwechsel
- ✓ Standardausschnittmaße (5 Größen)
- ✓ Verhindert Wärmenester im Schaltschrank

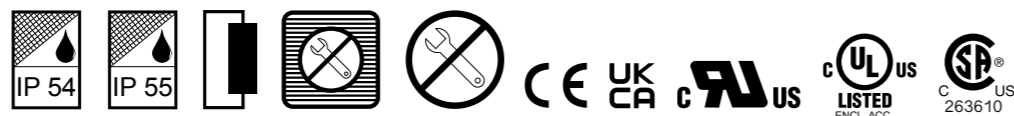

Modell	FL 4210A				FL 4210D			
Bestellnummer RAL 7035	4210A4000	4210A4100 ¹⁾	4210A3000	4210A3100 ¹⁾	4210D2000	4210D4100 ¹⁾	4210D7000	4210D7100 ¹⁾
Bestellnummer RAL 9005	4210A4003	4210A4103 ¹⁾	4210A3003	4210A3103 ¹⁾	4210D2003	4210D4103 ¹⁾	4210D7003	4210D7103 ¹⁾
Bestellnummer Type 3R	4210A4033		4210A3033		4210D2033		4210D7033	
Filterklasse EN 779	G3 (G4 für IP 55, Type 3R)							
Zulässige Betriebstemperatur	-10°C - 55°C							
Luftvolumen freiblasend	67 m³/h	60 - 70 m³/h	67 - 79 m³/h	70 m³/h	47 m³/h	64 m³/h	47 m³/h	64 m³/h
Statischer Druck ²⁾	73 / 86 Pa	86 / 115 Pa	86 Pa	86 / 115 Pa	56 Pa	79 Pa	56 Pa	79 Pa
Abmessungen (A x B x C)	150 x 150 x 73 mm							
Ausschnittsmasse	124 x 124 (+1,5) mm							
Gehäusematerial	PC-ABS (Type 3R - PPE+PS)							
Gewicht	0,8 kg				0,5 kg			
ELEKTRISCHE DATEN								
Spannung / Frequenz	230 V ~ 50/60 Hz	120 V ~ 60 Hz	120 V ~ 60 Hz		24 V DC			48 V DC
Nennstrom ²⁾	0,13 / 0,10 A	0,22 A	0,25 / 0,22 A		0,31 A			0,18 A
Nennleistung ²⁾	18 / 16 W	17 W	19 / 17 W		7,4 W			8,6 W
Filter Abscheidegrad	85% - DIN 24185							
Wandstärke	1 - 2,1 mm							
Installation	Elastische Clips							
Geräuschpegel ²⁾	40 / 44 dB(A)				48 dB(A)			
IP Schutzklasse (Innenseite)	IP 54, Type 12 / IP 55, Type 3R							
Zertifizierung	CE, cURus, cULus, CSA							

¹⁾ Umgekehrter Luftstrom

²⁾ Werte für 50/60 Hz

Spritzwasserhauben IP 56/ NEMA 4X für Filterlüfter und Austrittsfilter auf Seite 160



G3 Filtermatte 400010100



Thermostat 301120

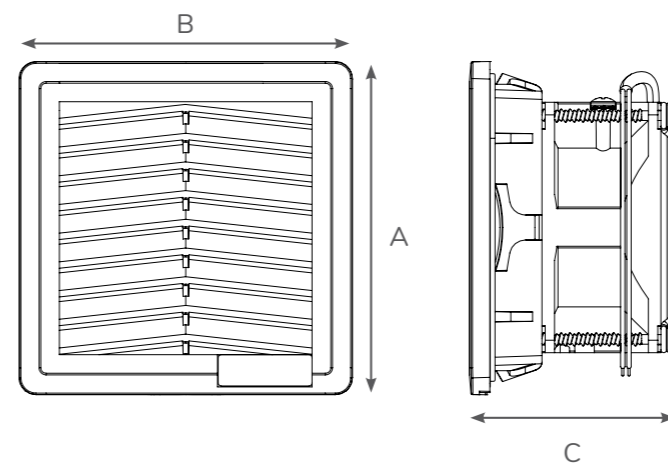
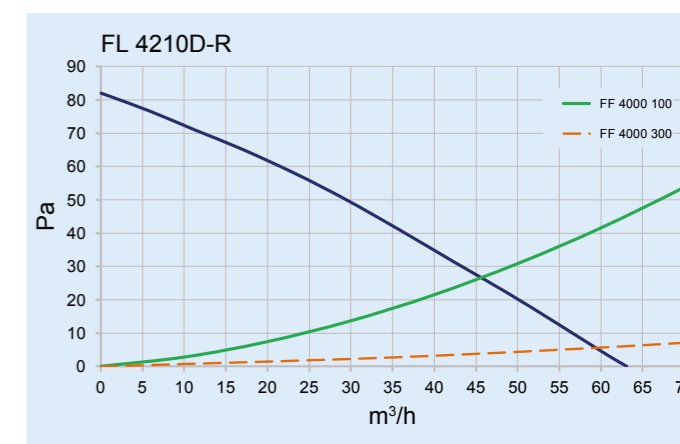
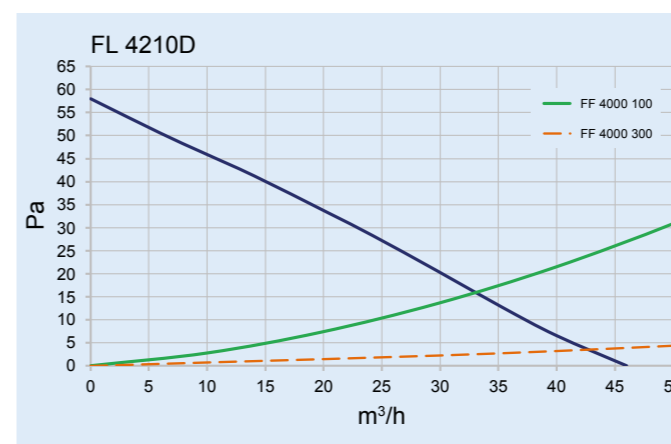
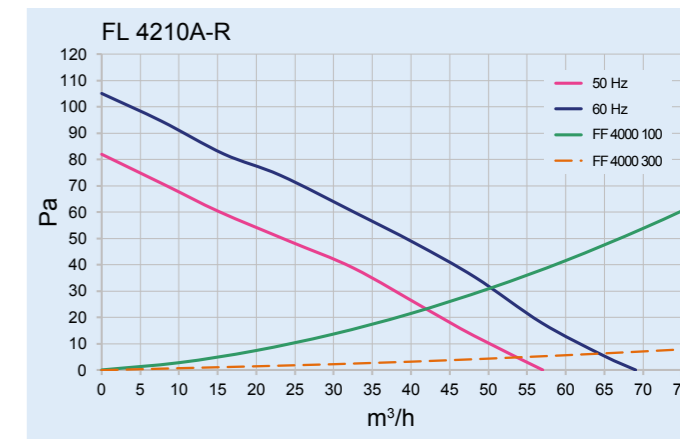
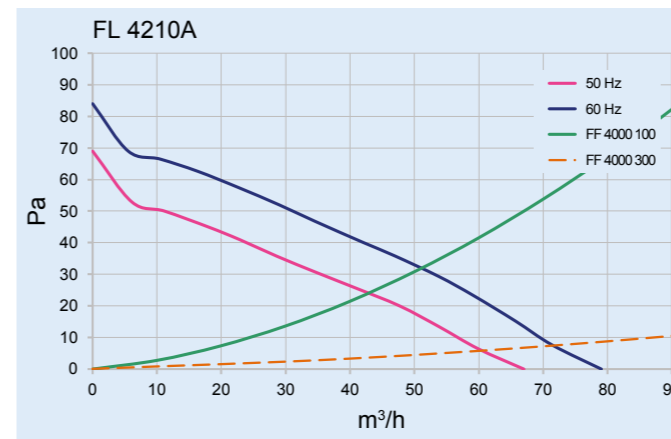



Filterlüfter für ein stabiles Schaltschrankklima

FL 4411A - FL 4610D

- ✓ Werkzeugfreie Installation und Filterwechsel
- ✓ Standardausschnittmaße (5 Größen)
- ✓ Verhindert Wärmenester im Schaltschrank



Modell	FL 4411A				FL 4610D			
Bestellnummer RAL 7035	4411A4000	4411A4100 ¹⁾	4411A3000	4411A3100 ¹⁾	4610D2000	4610D2100 ¹⁾	4610D7000	4610D7100 ¹⁾
Bestellnummer RAL 9005	4411A4003	4411A4103 ¹⁾	4411A3003	4411A3103 ¹⁾	4610D2003	4610D2103 ¹⁾	4610D7003	4610D7103 ¹⁾
Bestellnummer Type 3R	4411A4033		4411A3033					
Filterklasse EN 779	G3 (G4 for IP 55, Type 3R)							
Zulässige Betriebstemperatur	-10°C - 55°C							
Luftvolumen freiblasend	110 m³/h	110 - 135 m³/h	130 m³/h	135 m³/h	225 m³/h	225 m³/h	225 m³/h	225 m³/h
Statischer Druck ²⁾	80 / 100 Pa	100 / 120 Pa	100 Pa	120 Pa	99 Pa	140 Pa	99 Pa	140 Pa
Abmessungen (A x B x C)	204 x 204 x 95,5 mm				250 x 250 x 124,2 mm			
Ausschnittsmasse	177 x 177 (+1,5) mm				223 x 223 (+1,5) mm			
Gehäusematerial	PC-ABS (Type 3R - PPE+PS)							
Gewicht	1,2 kg				1,4 kg			
ELEKTRISCHE DATEN								
Spannung / Frequenz	230 V ~ 50/60 Hz		120 V ~ 60 Hz		24 V DC		48 V DC	
Nennstrom ²⁾	0,13 / 0,11 A		0,18 A	0,22 A	0,71 A	0,71 A	0,34 A	0,34 A
Nennleistung ²⁾	19 / 17 W	19 / 18 W	15 W	18 W	17 W	17 W	16 W	16 W
Filter Abscheidegrad	85% - DIN 24185							
Wandstärke	1 - 2,1 mm							
Installation	Elastische Clips							
Geräuschpegel ²⁾	40 / 44 dB(A)		44 dB(A)		58 dB(A)		60 dB(A)	
IP Schutzklasse (Innenseite)	IP 54, Type 12 / IP 55, Type 3R							
Zertifizierung	CE, cURus, cULus, CSA							

¹⁾ Umgekehrter Luftstrom

²⁾ Werte für 50/60 Hz

Spritzwasserhauben IP 56/ NEMA 4X für Filterlüfter und Austrittsfilter auf Seite 160



G3 Filtermatte 400010200



Thermostat 301120



G3 Filtermatte 400010300

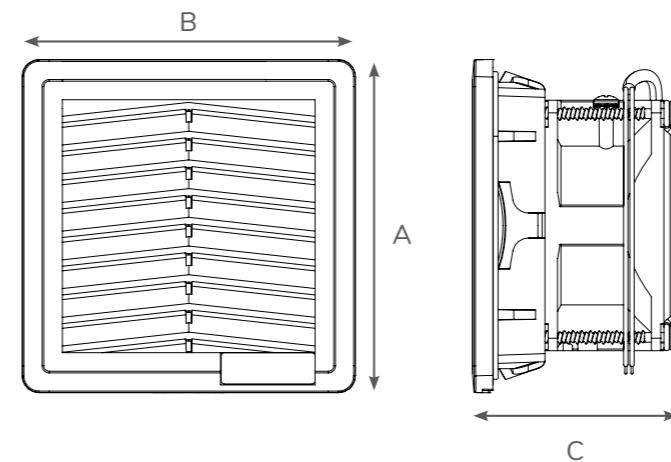
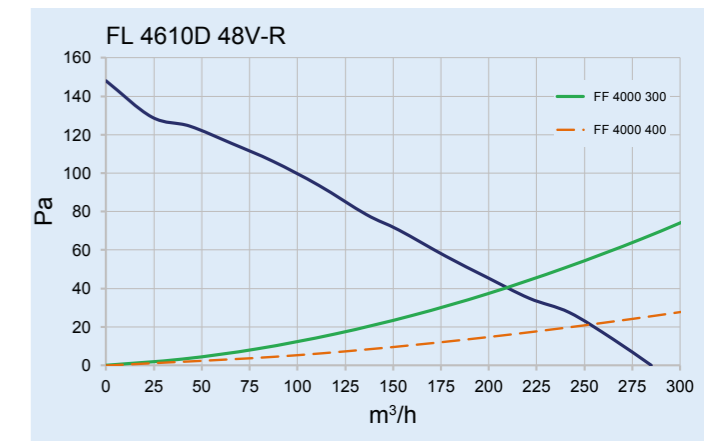
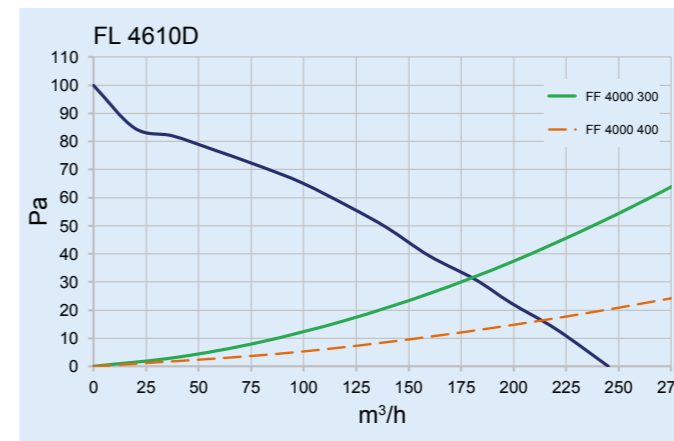
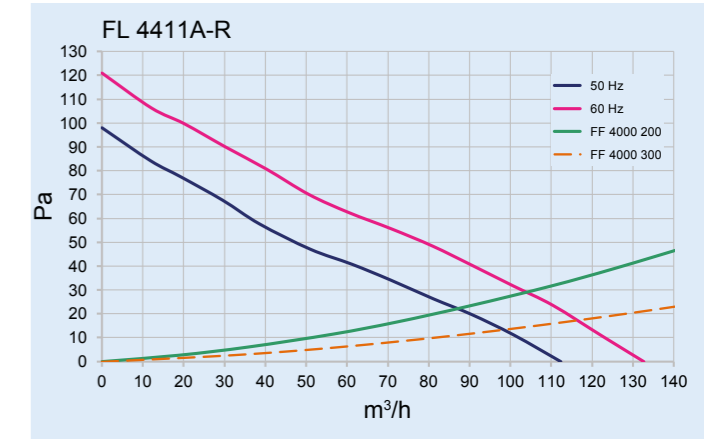
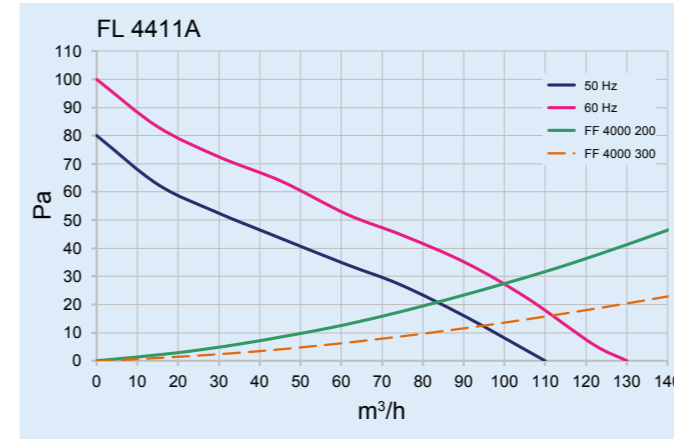



Filterlüfter für ein stabiles Schaltschrankklima

FL 4620A - FL 4621A

- ✓ Werkzeugfreie Installation und Filterwechsel
- ✓ Standardausschnittmaße (5 Größen)
- ✓ Verhindert Wärmenester im Schaltschrank

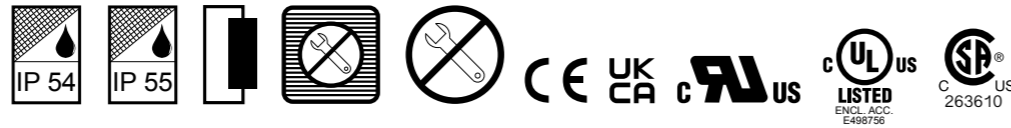

Modell	FL 4620A				FL 4621A			
Bestellnummer RAL 7035	4620A4000	4620A4100 ¹⁾	4620A3000	4620A3100 ¹⁾	4621A4000	4621A4100 ¹⁾	4621A3000	4621A3100 ¹⁾
Bestellnummer RAL 9005	4620A4003	4620A4103 ¹⁾	4620A3003	4620A3103 ¹⁾	4621A4003	4621A4103 ¹⁾	4621A3003	4621A3103 ¹⁾
Bestellnummer Type 3R	4620A4033		4620A3033		4621A4033		4621A3033	
Filterklasse EN 779	G3 (G4 für IP 55, Type 3R)							
Zulässige Betriebstemperatur	-10°C - 55°C							
Luftvolumen freiblasend	230 m³/h	245 - 290 m³/h	270 m³/h	290 m³/h	105 m³/h	110 - 120 m³/h	120 m³/h	
Statischer Druck ²⁾	115 / 155 Pa	165 / 210 Pa	155 Pa	210 Pa	54 / 57 Pa	66 / 70 Pa	57 Pa	70 Pa
Abmessungen (A x B x C)	250 x 250 x 124,2 mm				250 x 250 x 111,8 mm			
Ausschnittsmasse	223 x 223 (+1,5) mm							
Gehäusematerial	PC-ABS (Type 3R - PPE+PS)							
Gewicht	1,5 kg				1,2 kg			
ELEKTRISCHE DATEN								
Spannung / Frequenz	230 V ~ 50/60 Hz		120 V ~ 60 Hz		230 V ~ 50/60 Hz		120 V ~ 60 Hz	
Nennstrom ²⁾	0,135 / 0,16 A		0,27 A	0,26 A	0,11 / 0,10 A		0,21 A	
Nennleistung ²⁾	32 / 36 W		31 W		18 / 17 W		16 W	
Filter Abscheidegrad	85% - DIN 24185							
Wandstärke	1,5 - 2,5 mm							
Installation	Elastische Clips							
Geräuschpegel ²⁾	50 / 55 dB(A)		55 dB(A)		48 / 54 dB(A)		49 dB(A)	
IP Schutzklasse (Innenseite)	IP 54, Type 12 / IP 55, Type 3R							
Zertifizierung	CE, cURus, cULus, CSA							

¹⁾ Umgekehrter Luftstrom

²⁾ Werte für 50/60 Hz

Spritzwasserhauben IP 56/ NEMA 4X für Filterlüfter und Austrittsfilter auf Seite 160



G3 Filtermatte 400010300



Thermostat 301120

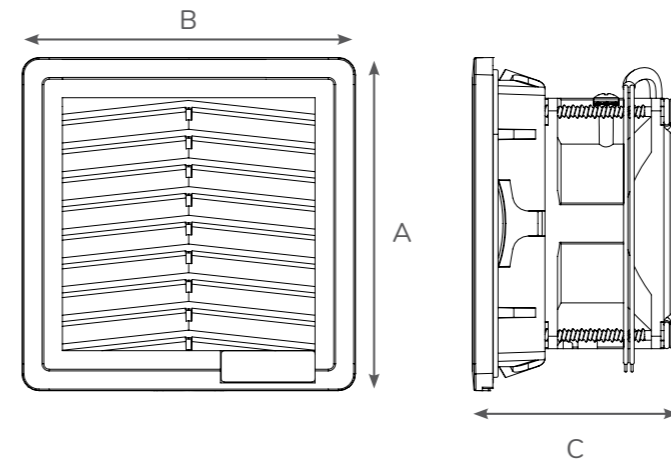
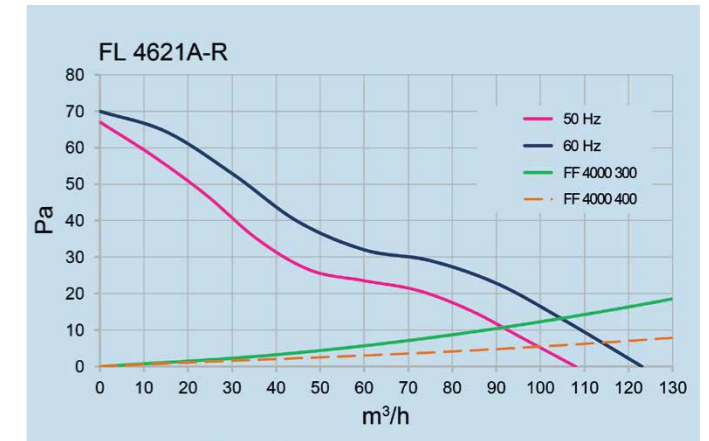
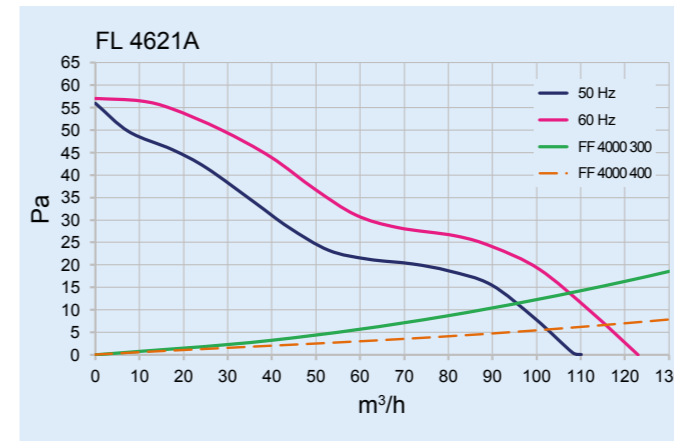
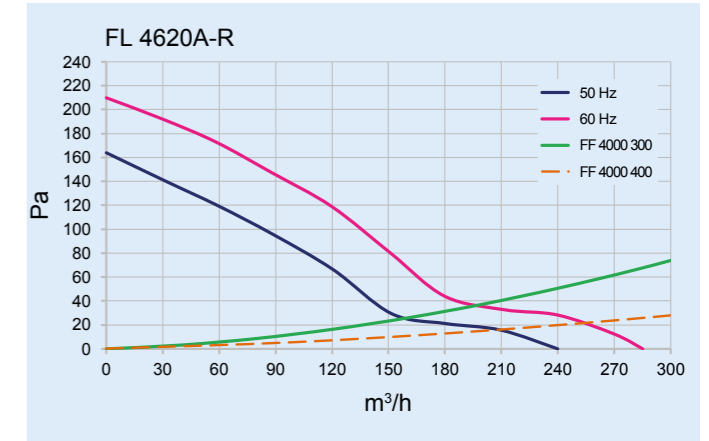
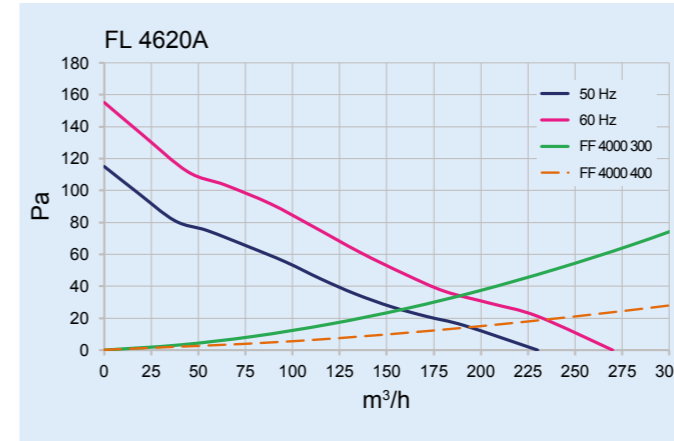



Filterlüfter für ein stabiles Schaltschrankklima

FL 4830A - FL 4883A

- ✓ Werkzeugfreie Installation und Filterwechsel
- ✓ Standardausschnittmaße (5 Größen)
- ✓ Verhindert Wärmenester im Schaltschrank



Modell	FL 4830					FL 4883A					
	Bestellnummer RAL 7035	4830A4000	4830A4100 ¹⁾	4830A3000	4830A3100 ¹⁾	4830A9000	4883A4000	4883A4100 ¹⁾	4883A3000	4883A3100 ¹⁾	4883A9000
Bestellnummer RAL 9005	4830A4003	4830A4103 ¹⁾	4830A3003	4830A3103 ¹⁾	4830A9003	4883A4003	4883A4103 ¹⁾	4883A3003	4883A3103 ¹⁾	4883A9003	
Bestellnummer Type 3R	4830A4033		4830A3033								
Filterklasse EN 779	G3 (G4 für IP 55, Type 3R)					G3					
Zulässige Betriebstemp.	-10°C - 55°C					-10°C - 70°C					
Luftvolumen freiblasend	455 m³/h	540 m³/h	485 m³/h	575 m³/h	540 m³/h	820 m³/h	930 m³/h	820 m³/h			
Statischer Druck ²⁾	134 / 146 Pa	207 / 221 Pa	190 Pa	207 Pa	180 Pa	214 / 219 Pa					
Abmessungen (A x B x C)	325 x 325 x 160,2 mm					325 x 325 x 158,5 mm					
Ausschnittsmasse	291 x 291 (+1,5) mm										
Gehäusematerial	PC-ABS (Type 3R - PPE+PS)										
Gewicht	3,6 kg					3,1 kg					4,25 kg
ELEKTRISCHE DATEN											
Spannung / Frequenz	230 V ~ 50/60 Hz		120 V ~ 60 Hz		380-415V 50 Hz 3~ 400-460V 60 Hz 3~		230 V ~ 50/60 Hz		120 V ~ 60 Hz		400/460 V ~ 50/60 Hz
Nennstrom ²⁾	0,31 / 0,35 A		0,73 A		0,25 A		0,20 / 0,24 A		0,24 A		1,5 A
Nennleistung ²⁾	70 / 85 W		83 W		169 W		125 / 166 W		172 W		172 W
Filter Abscheidegrad	85% - DIN 24185										
Wandstärke	1,5 - 2,5 mm										
Installation	Elastische Clips										
Geräuschpegel ²⁾	65,3 / 68,1 dB(A)		69,2 dB(A)		69,8 / 72,7 dB(A)		66 / 69,2 dB(A)				
IP Schutzklasse	IP 54, Type 12 / IP 55, Type 3R					IP 54, Type 12					
Zertifizierung	CE, cURus, cULus, CSA					CE, cURus, cULus					

¹⁾ Umgekehrter Luftstrom

²⁾ Werte für 50/60 Hz

Spritzwasserhauben IP 56/ NEMA 4X für Filterlüfter und Austrittsfilter auf Seite 160



G3 Filtermatte 400010400



Thermostat 301120

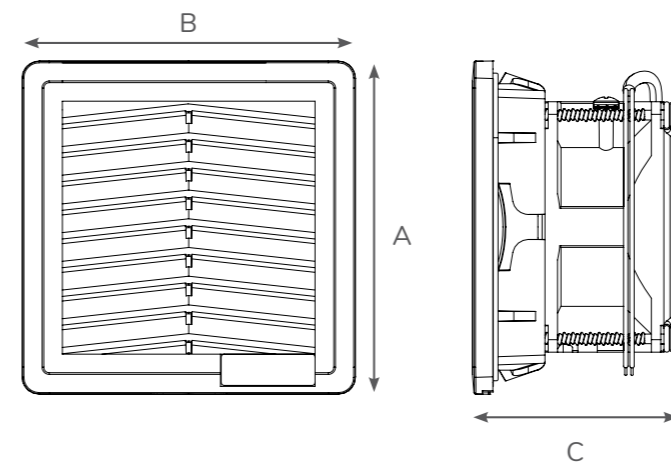
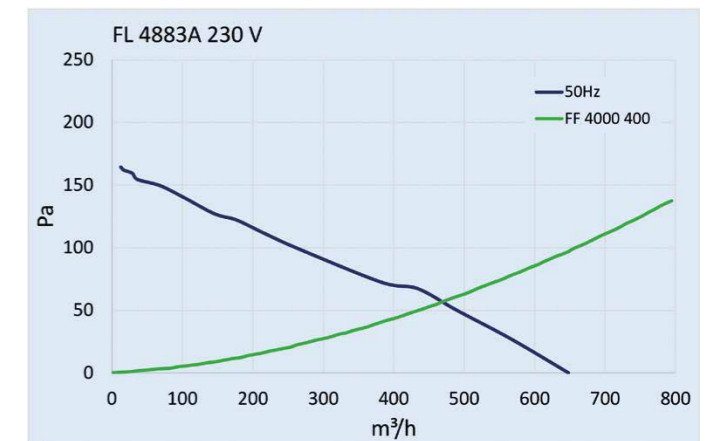
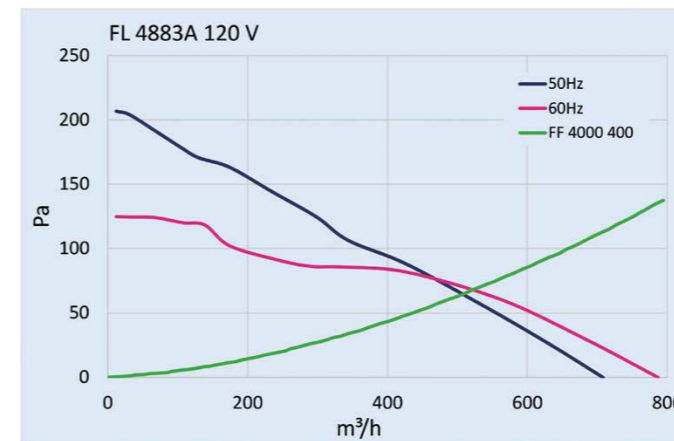
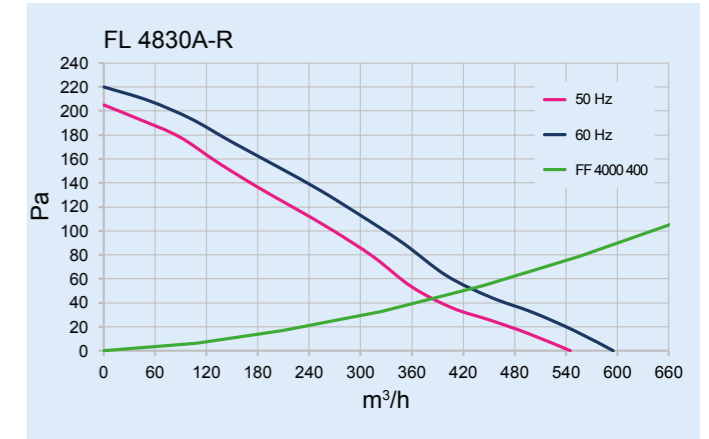
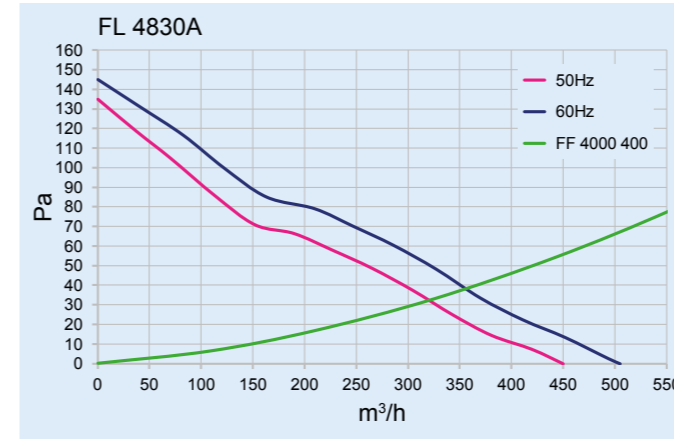

Dachaufsatz Filterlüfter/ Austrittsfilter wenn sonst kein Platz ist



FF 6000 - FL 6064A - FL 6065A

- ✓ Ein Ausbruch für fünf verschiedene Luftvolumen
- ✓ Einfache Installation, Filter inklusive
- ✓ Geringe Einbautiefe
- ✓ Verschiedene Clipooptionen für Thermostate
- ✓ Robuste Stahlblechkonstruktion, pulverbeschichtet
- ✓ Schnelle & einfache Wartung außerhalb des Schaltschranks

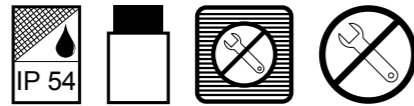

Modell	Austrittsfilter FF 6000	FL 6064A			FL 6065A		
Bestellnummer	600000000	6064A4000	6064A3000	6064D2000	6065A4000	6065A3000	6065A9000
Filterklasse EN 779	G3	G3 (Aluminiumfilter optional)					
Zulässige Betriebstemperatur	-10°C - 55°C						
Luftvolumen freiblasend	-	275 m³/h		310 m³/h	490 m³/h		
Statischer Druck	-	65 Pa	61 Pa	78 Pa	360 Pa	450 Pa	350 Pa
Abmessungen (A x B x C)	147 x 457 x 457 mm						
Ausschnittsmasse	291 x 291 mm						
Gehäusematerial / Farbe	ABS Kunststoff	Stahlblech, pulverbeschichtet RAL 7035					
Gewicht	0,2 kg	7 kg		6,1 kg	6,4 kg	6,1 kg	6,4 kg
ELEKTRISCHE DATEN							
Spannung / Frequenz	-	230 V ~ 50/60 Hz	120 V ~ 60 Hz	24 V DC	230 V ~ 50/60 Hz	120 V ~ 60 Hz	400/460 V - 50/60 Hz 3~
Nennstrom ¹⁾	-	0,30 A	0,5 A	1 A	0,26 / 0,35 A	0,61 A	0,13 / 0,17 A
Nennleistung ¹⁾	-	68 W	57 W	24 W	58 / 80 W	70 W	50 / 80 W
Filter Abscheidegrad	85% - DIN 24185						
Wandstärke	1,5 - 3,5 mm						
Anschlussart	-	4 - poliger Push-fit Stecker					
Geräuschpegel	-	51 dB(A)			70 dB(A)		
IP Schutzklasse	IP 54, Type 12, 3R	IP 54/ Type 12					
Zertifizierung	CE, cURus	CE, cURus, cULus					

¹⁾ Werte für 50/60 Hz



AC-60XX-BF-1 Waschbarer Aluminiumfilter, 4 Stk.



AC-60XX-O-1 Synthetik Filtermatte G3, 4 Stk.



Thermostat 301120

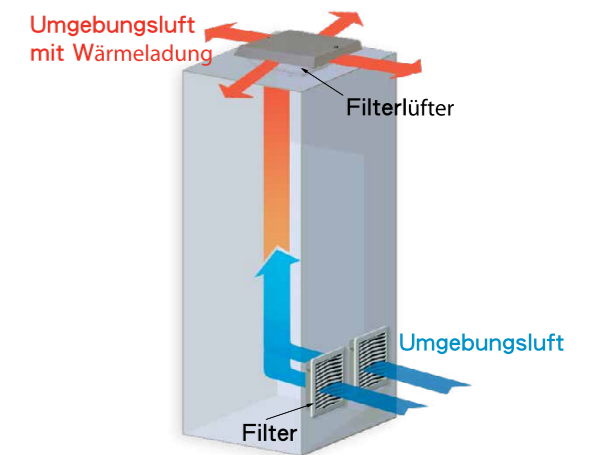
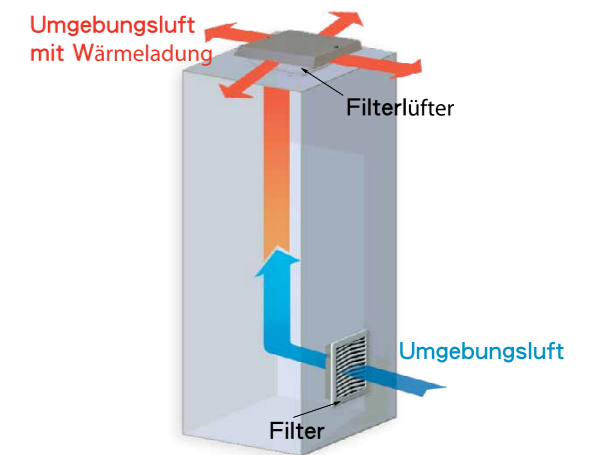
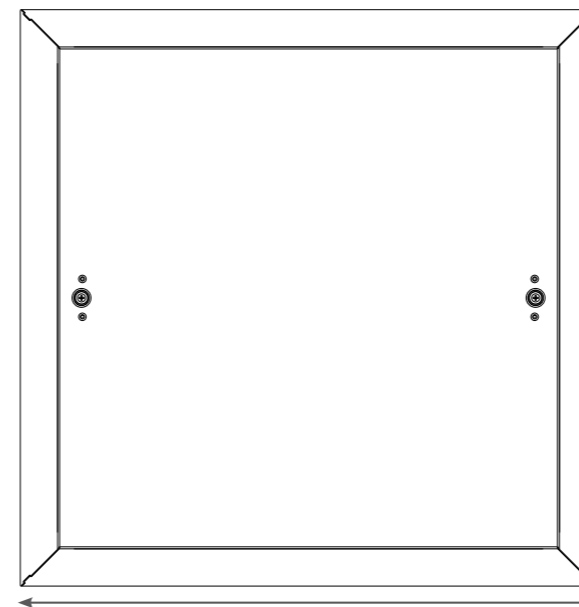
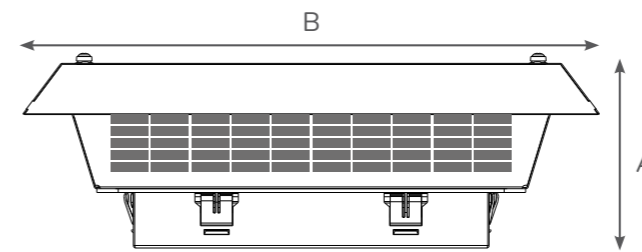
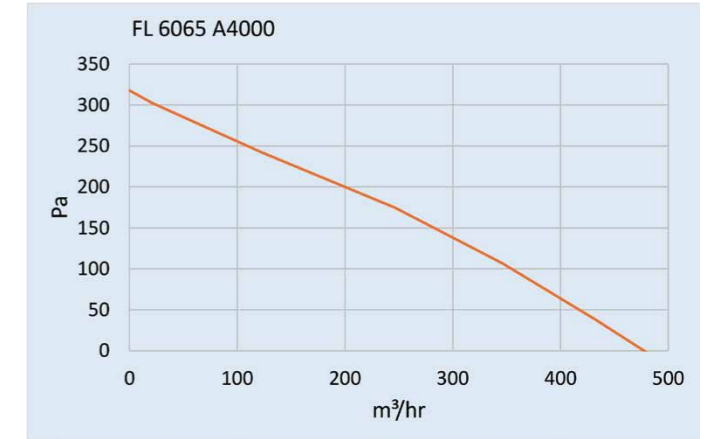
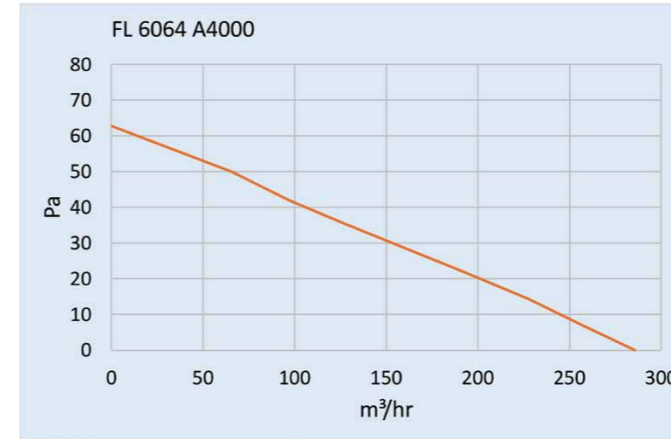

Dachaufsatz Filterlüfter wenn sonst kein Platz ist

FL 6085A - FL 6095A



- ✓ Ein Ausbruch für fünf verschiedene Luftvolumen
- ✓ Einfache Installation, Filter inklusive
- ✓ Geringe Einbautiefe
- ✓ Verschiedene Clipoptionen für Thermostate
- ✓ Robuste Stahlblechkonstruktion, pulverbeschichtet
- ✓ Schnelle & einfache Wartung außerhalb des Schaltschranks

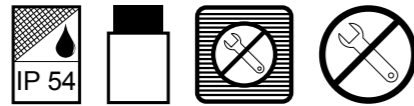

Modell	FL 6085A			FL 6095A		
Bestellnummer	6085A4000	6085A3000	6085A9000	6095A4000	6095A3000	6095A9000
Filterklasse EN 779	G3 (Aluminiumfilter optional)					
Zulässige Betriebstemperatur	-10°C - 55°C					
Luftvolumen freiblasend	630 m³/h			970 m³/h		
Statischer Druck	360 Pa	470 Pa	570 Pa	750 Pa	550 Pa	
Abmessungen (A x B x C)	147 x 457 x 457 mm					
Ausschnittsmasse	291 x 291 mm					
Gehäusematerial / Farbe	Stahlblech, pulverbeschichtet RAL 7035					
Gewicht	6,4 kg			7 kg		
ELEKTRISCHE DATEN						
Spannung / Frequenz	230 V ~ 50/60 Hz	120 V ~ 60 Hz	400/460 V - 50/60 Hz 3~	230 V ~ 50/60 Hz	120 V ~ 60 Hz	400/460 V - 50/60 Hz 3~
Nennstrom ¹⁾	0,38 / 0,50 A	0,88 A	0,25 / 0,32 A	0,7 / 1,0 A	1,88 A	0,38 / 0,50 A
Nennleistung ¹⁾	8 / 116 W	108 W	98 / 145 W	160 / 229 W	225 W	150 / 230 W
Filter Abscheidegrad	85% - DIN 24185					
Wandstärke	1,5 - 3,5 mm					
Anschlussart	4 - poliger Push-fit Stecker					
Geräuschpegel	70 dB(A)			76 dB(A)		
IP Schutzklasse	IP 54/ Type 12					
Zertifizierung	CE, cURus, cULus					

¹⁾ Werte für 50/60 Hz



AC-60XX-BF-1 Waschbarer Aluminiumfilter, 4 Stk.



AC-60XX-O-1 Synthetik Filtermatte G3, 4 Stk.



Thermostat 301120

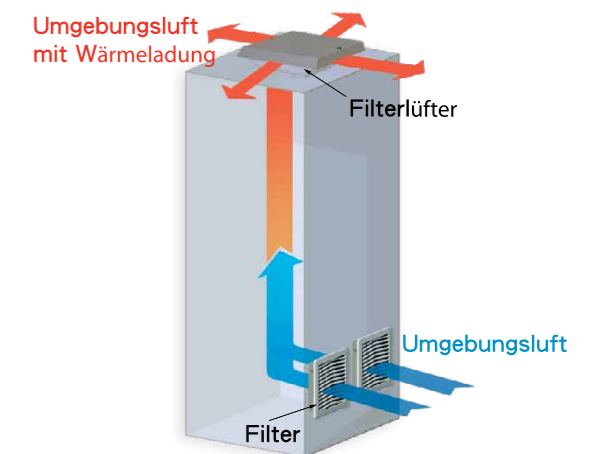
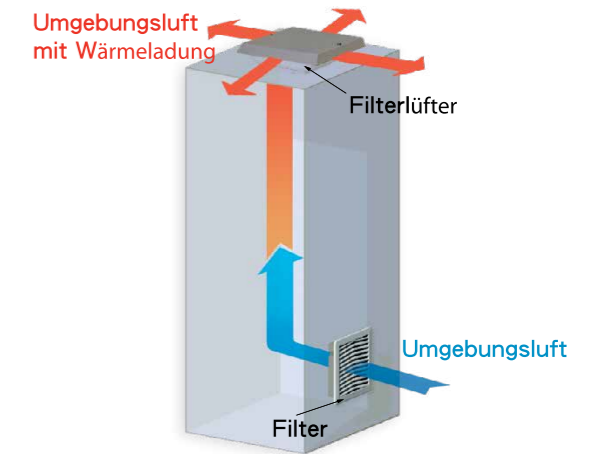
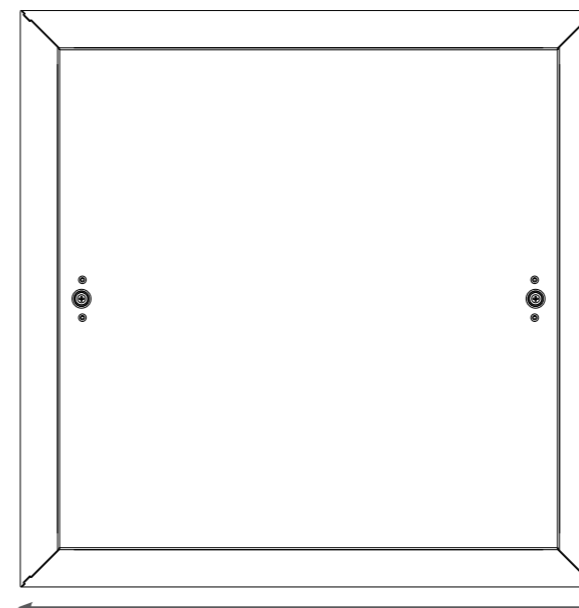
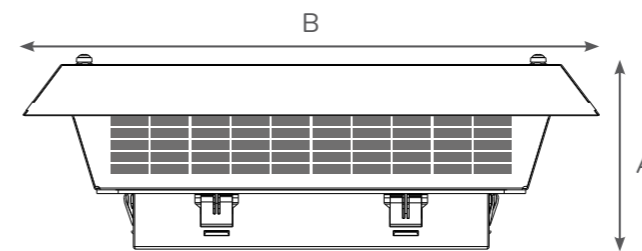
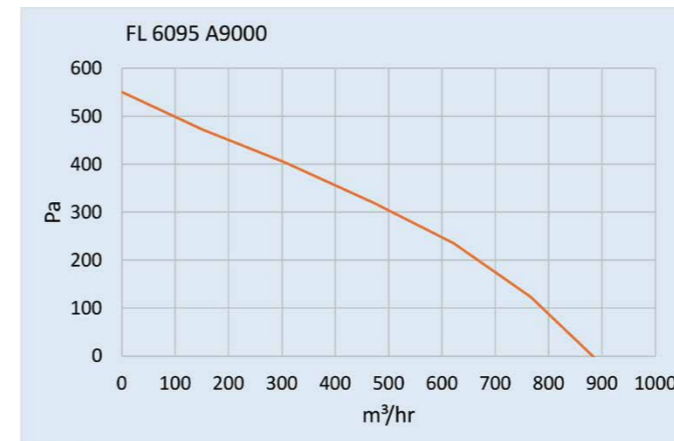
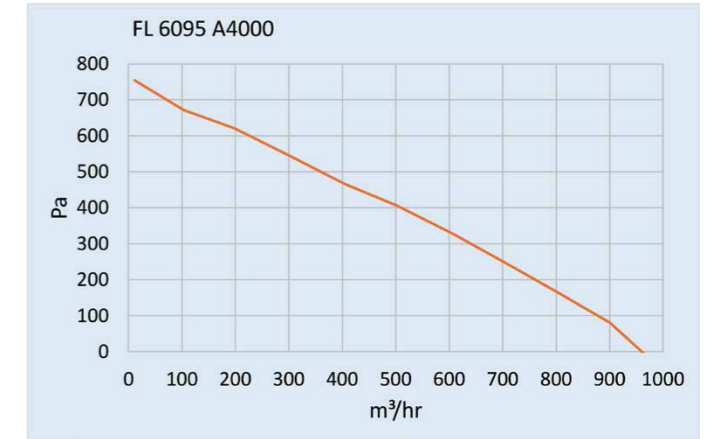
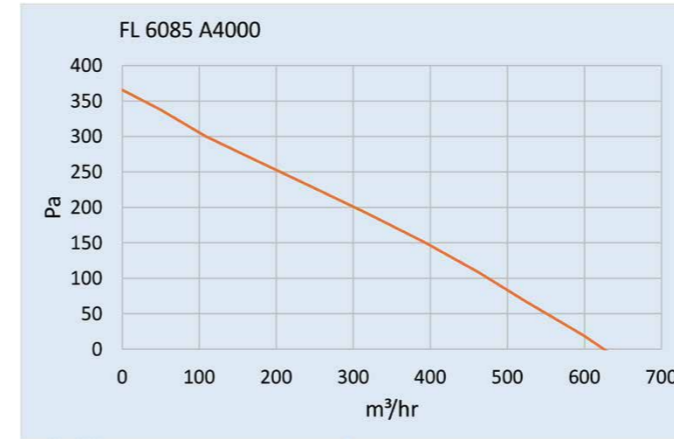

Dachaufsatz Filterlüfter wenn sonst kein Platz ist

FL 6995A - FL 6996A



- ✓ Ein Ausbruch für fünf verschiedene Luftvolumen
- ✓ Einfache Installation, Filter inklusive
- ✓ Geringe Einbautiefe
- ✓ Verschiedene Clipooptionen für Thermostate
- ✓ Robuste Stahlblechkonstruktion, pulverbeschichtet
- ✓ Schnelle & einfache Wartung außerhalb des Schaltschranks
- ✓ Geräuscharm, daher besonders für Büro- und Rechenzentren geeignet (FL 6996A)



Modell	FL 6995A			FL 6996A
Bestellnummer	6995A4000	6995A3000	6995A9000	6996A4000
Filterklasse EN 779	Aluminiumfilter			
Zulässige Betriebstemperatur	-10°C - 50°C			-10°C - 55°C
Luftvolumen freiblasend	1400 m³/h			1500 m³/h
Statischer Druck	680 Pa	850 Pa	660 Pa	75 Pa
Abmessungen (A x B x C)	147 x 457 x 457 mm			241 x 550 x 550 mm
Ausschnittsmasse	291 x 291 mm			410 x 410 mm
Gehäusematerial / Farbe	Stahlblech, pulverbeschichtet RAL 7035			
Gewicht	7,8 kg		8,3 kg	7 kg
ELEKTRISCHE DATEN				
Spannung / Frequenz	230 V ~ 50/60 Hz	120 V ~ 60 Hz	400/460 V - 50/60 Hz 3~	230 V ~ 50/60 Hz
Nennstrom ¹⁾	0,96 / 1,51 A	2,67 A	0,58 / 0,80 A	0,29 / 0,35 A
Nennleistung ¹⁾	220 / 348 W	320 W	230 / 370 W	65 / 80 W
Filter Abscheidegrad	85% - DIN 24185			
Wandstärke	1,5 - 3,5 mm			
Anschlussart	4 - poliger Push-fit Stecker			
Geräuschpegel	82 dB(A)			55 dB(A)
IP Schutzklasse	IP 21/ Type 1			
Zertifizierung	CE			

¹⁾ Werte für 50/60 Hz



AC-60XX-BF-1 Waschbarer Aluminiumfilter, 4 Stk.
AC-69XX-BF-1 Waschbarer Aluminiumfilter, 4 Stk.



AC-60XX-O-1 Synthetik Filtermatte G3, 4 Stk.
AC-69XX-O-1 Synthetik Filtermatte G3, 4 Stk.



Thermostat 301120

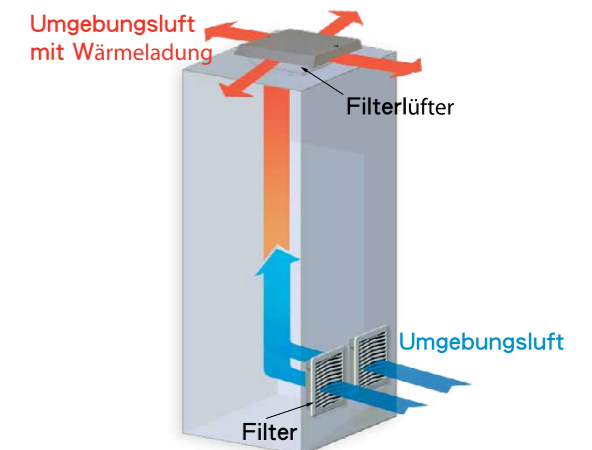
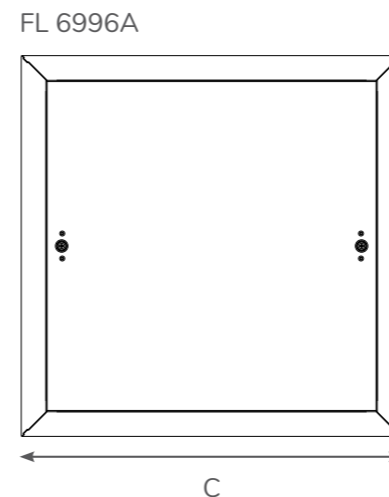
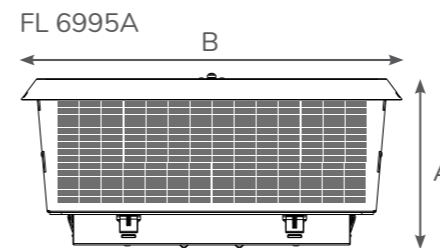
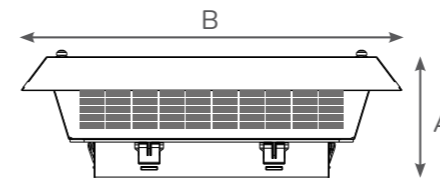
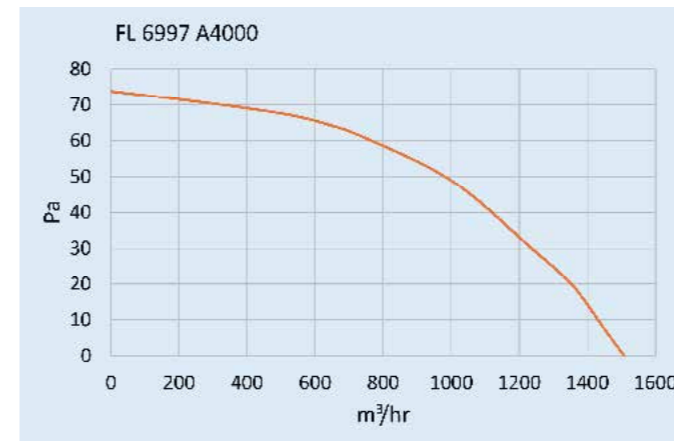
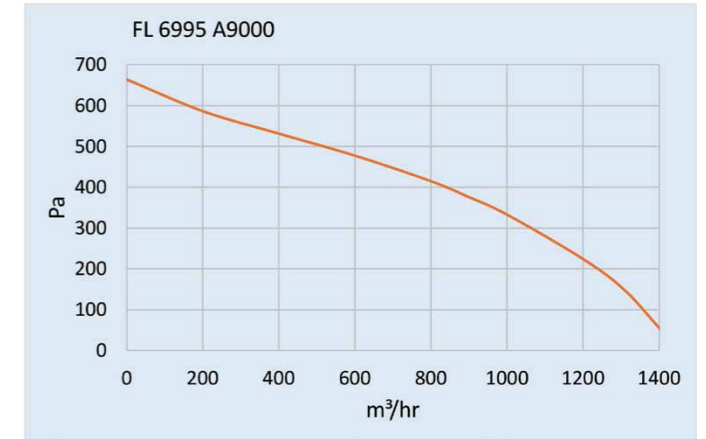
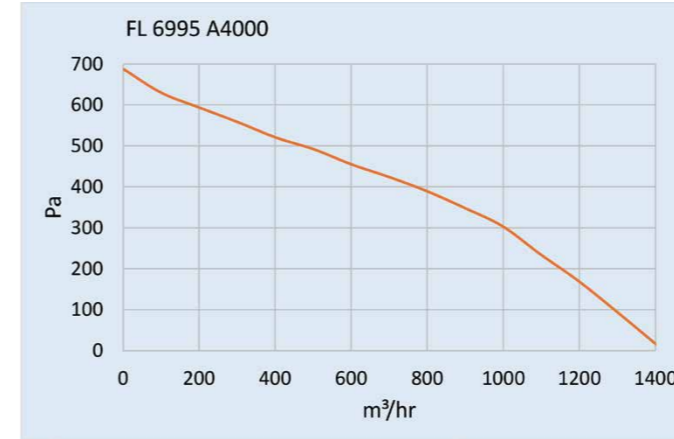



Spritzwasserhaube

erhöhter Schutz für Filterlüfter/ Austrittsfilter

FC 4000

- ✓ Schutz gegen Strahlwasser
- ✓ In Kombination mit Seifert Filterlüfter/ Austrittsfilter UL zertifiziert
- ✓ Mit lebensmittelechter Dichtung (blau)
- ✓ Edelstahlversionen erfüllen UL Type 4X Anforderungen
- ✓ Schraubenlose Montage und Demontage
- ✓ Einfach zu reinigen

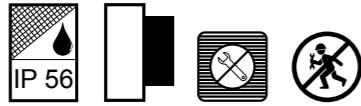

Modell	FC 4000 mit lebensmittelechter Dichtung				
Bestellnummer	4000000020	4000100020	4000200020	4000300020	4000400020
Geeignet für Filterlüfter / Austrittsfilter Größe	106,5 x 106,5 mm	150 x 150 mm	204 x 204 mm	250 x 250 mm	325 x 325 mm
Gehäusematerial / Farbe Dichtung	Edelstahl AISI 304 (V2A), blau				
Abmessungen (H x B x T)	230 x 150 x 40 mm	245,5 x 176 x 55 mm	330 x 233 x 55 mm	390 x 282 x 85 mm	480 x 350 x 110 mm
Weight	0,65 kg	0,8 kg	1,2 kg	1,7 kg	2,5 kg
Installation	Das Anziehdrehmoment der Schrauben muß 4,5 Nm betragen				
Schutzklassen ¹⁾	IP 56/ Type 1, 2, 3, 3X, 3R, 3RX, 3S, 3SX, 4, 4X, 5, 12, 12K, 13				
Zertifizierung	CE, cURus, cULus				

¹⁾ Bei Installation gemäß Bedienungsanleitung

Modell	FC 4000 mit Standard Silikon Dichtung				
Bestellnummer	4000000200	4000100200	4000200200	4000300200	4000400200
Bestellnummer in Edelstahl AISI 304 (V2A)	4000000220	4000100220	4000200220	4000300220	4000400220
Geeignet für Filterlüfter / Austrittsfilter Größe	106,5 x 106,5 mm	150 x 150 mm	204 x 204 mm	250 x 250 mm	325 x 325 mm
Gehäusematerial / Farbe Dichtung	Stahlblech pulverbeschichtet, RAL7035, weiss				
Abmessungen (H x B x T)	230 x 150 x 40 mm	245,5 x 176 x 55 mm	330 x 233 x 55 mm	390 x 282 x 85 mm	480 x 350 x 110 mm
Weight	0,65 kg	0,8 kg	1,2 kg	1,7 kg	2,5 kg
Installation	Das Anziehdrehmoment der Schrauben muß 4,5 Nm betragen				
Schutzklassen ¹⁾	IP 56/ Type 1, 2, 3, 3R, 3S, 4, 5, 12, 12K, 13				
Zertifizierung	CE, cURus, cULus				

¹⁾ Bei Installation gemäß Bedienungsanleitung

Edelstahlausführung

mit lebensmittelechter Dichtung

- ✓ Erhöhte Schutzklasse UL Type 4X
- ✓ Silikondichtung mit hoher Konsistenz, ideal für die Lebensmittelindustrie
- ✓ Einfache Montage an der Schaltschrankwand
- ✓ Leichter Zugriff für einfachen Austausch des Filters
- ✓ Schützt Filterlüfter und Austrittsfilter vor windgetriebenem Regen und vor Strahlwasser
- ✓ Einfach zu reinigen
- ✓ Schlagfest und robust



Stahlblechsausführung

mit standard Silikondichtung

- ✓ Erhöhte Schutzklasse UL Type 4
- ✓ Einfache Montage an der Schaltschrankwand
- ✓ Leichter Zugriff für einfachen Austausch des Filters
- ✓ Schützt Filterlüfter und Austrittsfilter vor windgetriebenem Regen und vor Strahlwasser
- ✓ Einfach zu reinigen
- ✓ Schlagfest und robust

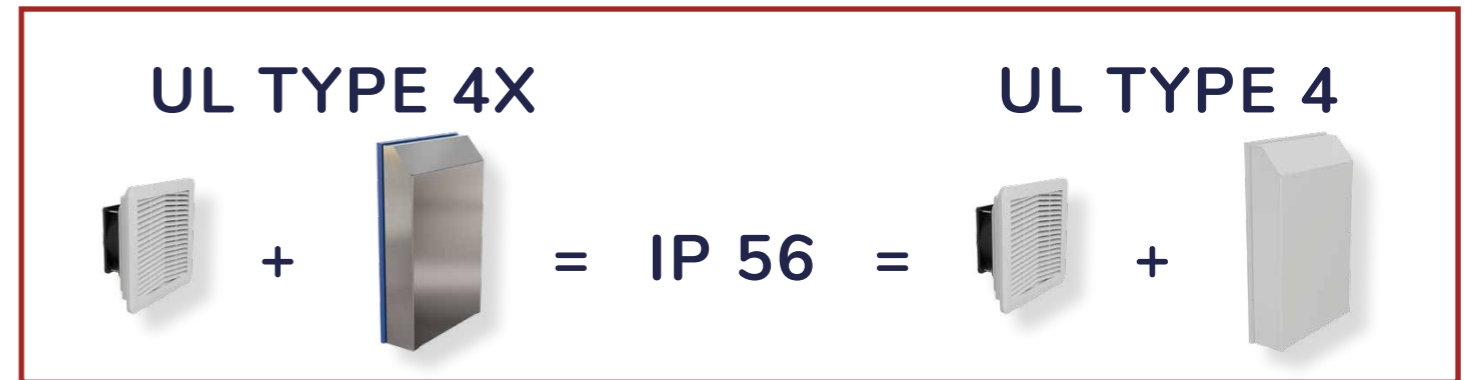

IHR SCHALTSCHRANK OHNE FEUCHTIGKEIT UND KONDENSAT

SOLIFLEX - Schaltschrankheizungen



WÄRMEMANAGEMENT FÜR DEN SCHALTSCHRANK

Temperaturschwankungen in Schaltschränken führen vor allem bei Außenanwendungen zur Bildung von Feuchtigkeit und Kondensat. Dies kann auf die elektrischen Komponenten tropfen und zu Funktionsstörungen und Korrosion führen. Schaltschrankheizungen sorgen für den notwendigen Temperatenausgleich und wirken der Entstehung von Kondenswasser entgegen.

SOLIFLEX Heizlüfter zeichnen sich durch eine kleine und kompakte Bauform aus. Sie heizen dynamisch und verteilen die warme Innenluft geräuscharm und gleichmäßig im Schaltschrank.

Seifert Systems bietet Widerstands- und PTC Heizungen an. Widerstandsheizungen haben einen geringen Anlaufstrom, PTC Heizungen dagegen einen Weitspannungsbereich. Sie passen sich der jeweiligen Umgebungstemperatur an und sind energiesparend und umweltschonend.



Schaltschrankheizungen

PTC - Heizung mit Lüfter

KH 401

- ✓ Kompaktes Gehäuse
- ✓ Geräuscharm
- ✓ Dynamisches Aufheizen mit PTC Technik
- ✓ Energieeffizient und umweltschonend
- ✓ Mehrere Befestigungsvarianten

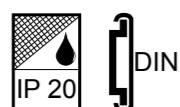

Modell	
Bestellnummer	401350DCA7C000
Nennleistung bei 10°C	350 W
Zulässige Betriebstemperatur	-40°C - 70°C
Volumenstrom Lüfter annähernd	17 m³/h
Montageart	Schraub- und DIN Schienen Clips für G-Schiene (EN 50035) Schienen Clips 35 mm (EN 50022) Schienen Clips 15 mm (EN 50045)
Abmessungen (H x B x T)	79 x 54 x 92 mm
Gehäusematerial / Farbe	PPS / PA66 Kunststoff, schwarz
Gewicht	150 g
ELEKTRISCHE DATEN	
Spannung / Frequenz	100 - 240 V ~ 60 / 60 Hz, Lüfter 24 V DC, 1,6 W
Nennstrom ¹⁾	3,0 / 1,6 A Lüfter 0,13 A
Vorsicherung	4 A (T)
Anschlussart	Heizungskabel 360 mm / Lüfterkabel 260 mm
IP Schutzklasse	IP 20
Zertifizierung	CE, cURus

¹⁾ Werte für 120 / 230 V

Zubehör: AC / DC Netzteil, Bestell Nr. 409005, 0°C - 55 °C, 60 x 39 x 38,9 mm, IN: 85-264 V AC / 100-300 V DC und OUT: 24 V DC / 5 W max.

Einstellbarer Thermostat (NC - Öffner) Bestellnr. 301110 auf Seite 173

Zum Lieferumfang gehören folgende DIN Schienen Clips und Schrauben.



DIN Schienen Clip für:



DIN Schiene 15mm



DIN Schiene 35mm



G - Schiene



Seitenverschraubung



Schraubbefestigung Rückseite



AC/DC Netzteil 409005

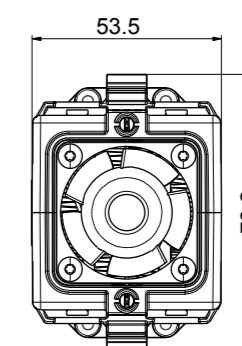
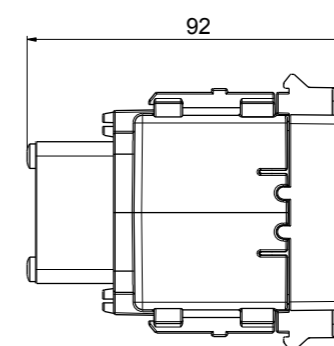
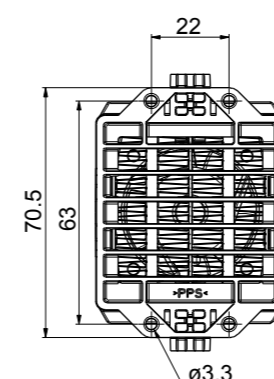



Schaltschrankheizung PTC - Heizung

KH 501

- ✓ Weitspannungsbereich
- ✓ Berührungsschutz
- ✓ Dynamisches Aufheizen mit PTC Technik
- ✓ Energieeffizient und umweltschonend
- ✓ Kompaktes Design für Kleingehäuse

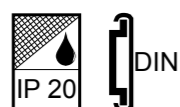

Modell	KH 501				
Bestellnummer	501025	501050	501075	501100	501150
Nennleistung bei 10°C	25 W	50 W	75 W	100 W	150 W
Zulässige Betriebstemperatur	-45°C - 70°C				
Montageart	DIN Schiene				
Abmessungen (H x B x T)	125 x 41 x 41 mm		140 x 70 x 63 mm		220 x 59 x 61 mm
Gehäusematerial / Farbe	PC Kunststoff, schwarz				
Gewicht	160 g		390 g		660 g
ELEKTRISCHE DATEN					
Spannung / Frequenz	110 - 240 V AC / DC				
Max Nennstrom	2,5 A	3,5 A	4 A	5 A	9,5 A
Anschlussart	Schraubklemme 2-fach für Litzen oder starre Leitungsenden 2,5 mm ²				
IP Schutzklasse	IP 20				
Zertifizierung	CE, cURus				

Hinweis: PTC Widerstand selbstregulierend

Einstellbarer Thermostat (NC - Öffner) Bestellnr. 301110 auf Seite 173

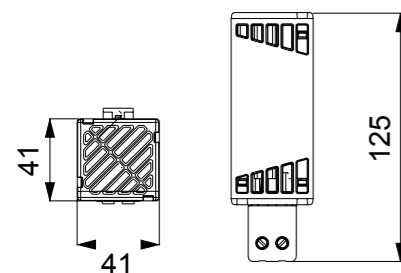

KH 501 25 - 50 W

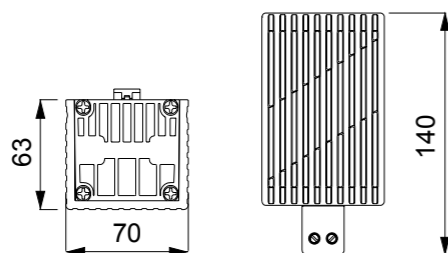

KH 501 75 - 100 W

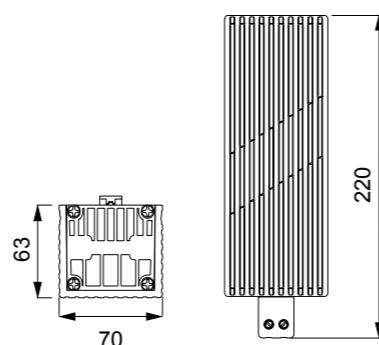

KH 501 150 W



Schaltschrankheizung PTC - Heizung mit Lüfter

KH 503

- ✓ Dynamisches Aufheizen mit PTC Technik
- ✓ Energieeffizient und umweltschonend
- ✓ Kompaktes Design
- ✓ Geräuscharm



Modell	KH 503							
Bestellnummer	503250	503251	503400	503401	503500	503501	503750	503751
Nennleistung bei 10°C	250 W		400 W		500 W		750 W	
Zulässige Betriebstemperatur	-25°C - 70°C							
Volumenstrom Lüfter annähernd	35 m ³ /h		35 m ³ /h		35 m ³ /h		44 m ³ /h	
Montageart	DIN Schiene							
Abmessungen (H x B x T)	135 x 82 x 112 mm			165 x 82 x 112 mm			225 x 82 x 112 mm	
Gehäusematerial / Farbe	Aluminium / silber							
Gewicht	0,88 kg			0,97 kg			1,35 kg	
ELEKTRISCHE DATEN								
Spannung / Frequenz	230 V ~ 50/60 Hz	120 V ~ 50/60 Hz	230 V ~ 50/60 Hz	120 V ~ 50/60 Hz	230 V ~ 50/60 Hz	120 V ~ 50/60 Hz	230 V ~ 50/60 Hz	120 V ~ 50/60 Hz
Max. Nennstrom	1,2 A	2,4 A	1,9 A	3,8 A	2,4 A	4,8 A	3,6 A	7,2 A
Anschlussart	Schraubklemme 3-fach für Litzen oder starre Leitungsenden 2,5 mm ²							
IP Schutzklasse	IP 20							
Zertifizierung	CE, cURus							

Hinweis: PTC Widerstand selbstregulierend

Einstellbarer Thermostat (NC - Öffner) Bestellnr. 301110 auf Seite 173

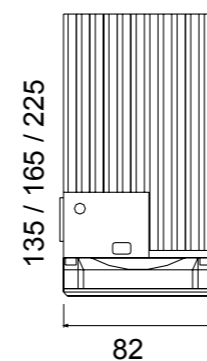

135 / 165 / 225

82

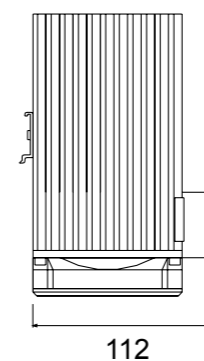

112



Schaltschrankheizung

Widerstandsheizung mit Lüfter & Thermostat

KH 801 - 125 W, 200 W

- ✓ Einstellbarer Thermostat
- ✓ Betriebszustandsleuchte
- ✓ Lüfterschalter Auto/ An
- ✓ Schraub- oder DIN - Schienenmontage
- ✓ Robustes Industriedesign



Modell	WIDERSTANDSHEIZUNG			
Bestellnummer	801125A44001	801125A33001	801200A44001	801200A33001
Nennleistung bei 10°C	125 W		200 W	
Zulässige Betriebstemperatur	-20°C - 40°C			
Volumenstrom Lüfter annähernd	27 m³/h			
Montageart	DIN Schiene			
Abmessungen (H x B x T)	137 x 111 x 116 mm			
Gehäusematerial / Farbe	Aluminium / silber			
Gewicht	0,8 kg			
ELEKTRISCHE DATEN				
Spannung / Frequenz	230 V ~ 50/60 Hz	120 V ~ 60 Hz	230 V ~ 50/60 Hz	120 V ~ 60 Hz
Nennstrom	0,6 A	1,2 A	1 A	1,8 A
Vorsicherung	2 A (T)		3 A (T)	
Anschlussart	3 - poliger Pushfit Stecker			
IP Schutzklasse	IP 20			
Zertifizierung	CE, cURus			

Auf Anfrage auch mit 24 V DC Spannung erhältlich

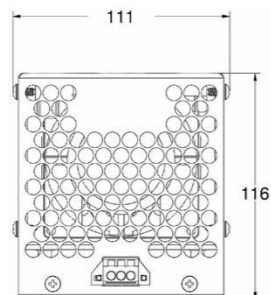
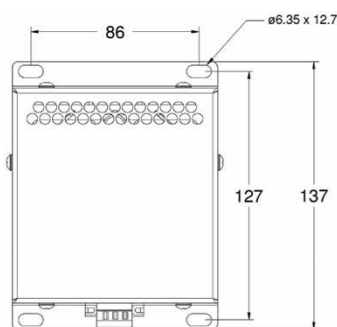

Schaltschrankheizung

Widerstandsheizung mit Lüfter & Thermostat

KH 801 - 400 W, 800 W, 1300 W

- ✓ Einstellbarer Thermostat
- ✓ Betriebszustandsleuchte
- ✓ Lüfterschalter Auto/ An
- ✓ Schraub- oder DIN - Schienenmontage
- ✓ Robustes Industriedesign



Modell	WIDERSTANDSHEIZUNG				PTC HEIZUNG	
Bestellnummer	801400A44001	801400A33001	801125A44001	801125A33001	8011K4A44001	8011K4A33001
Nennleistung bei 10°C	400 W		800 W		1300 W	
Zulässige Betriebstemperatur	-20°C - 40°C				-40°C - 70°C	
Volumenstrom Lüfter annähernd	44 m³/h				83 m³/h	
Montageart	DIN Schiene					
Abmessungen (H x B x T)	190 x 111 x 116 mm				190 x 126 x 155 mm	
Gehäusematerial / Farbe	Aluminium / silber					
Gewicht	0,8 kg				1,5 kg	
ELEKTRISCHE DATEN						
Spannung / Frequenz	230 V ~ 50/60 Hz	120 V ~ 60 Hz	230 V ~ 50/60 Hz	120 V ~ 60 Hz	230 V ~ 50/60 Hz	120 V ~ 60 Hz
Nennstrom	1,9 A	3,6 A	3,6 A	7,1 A	5,7 A	10,8 A
Vorsicherung	3 A (T)	5 A (T)	5 A (T)	9 A (T)	10 A (T)	16 A (T)
Anschlussart	3 - poliger Pushfit Stecker					
IP Schutzklasse	IP 20					
Zertifizierung	CE, cURus					

400 W und 800 W Modelle auf Anfrage auch mit 24 V DC Spannung erhältlich

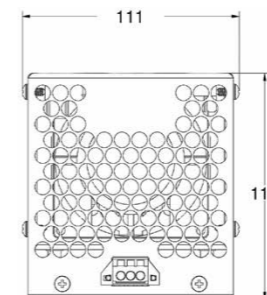
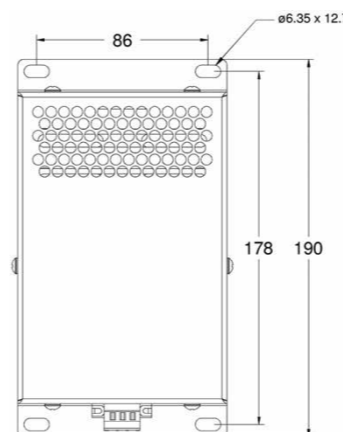

ZUBEHÖR FÜR SICHERHEIT IM SCHALTSCHRANK

SOLIFLEX - Thermostate, Hygrostate und Sensoren



FÜR EINEN STÖRUNGSFREIEN BETRIEB IM SCHALTSCHRANK

SOLIFLEX Thermostate und Hygrostate sorgen für ein optimales Klima im Schaltschrank. Sie sind lieferbar als Öffner/ NC (roter Drehknopf) oder als Schließer/ NO (blauer Drehknopf). Es stehen sowohl mechanische als auch elektronische Modelle zur Auswahl.

NC Thermostate werden zur Regelung von Heizungen eingesetzt oder zum Schalten von Alarmen bei Temperaturunterschreitungen. NO Thermostate regeln Filterlüfter, Wärmetauscher, Peltier Kühlgeräte und schalten Alarm bei Überschreitung der zulässigen Schaltschranktemperatur.

Hygrostate werden eingesetzt um die Luftfeuchtigkeit im Schaltschrank zu begrenzen. Übersteigt diese den voreingestellten Wert, können Heizungen zugeschaltet werden.

Steckbare Temperatur- und Feuchtigkeitssensoren überwachen zusätzlich die voreingestellten Parameter und können so Problemen bis hin zu Systemausfällen vorbeugen.



Schaltschrankzubehör

Voreingestellte Thermostate

CC 3010

- ✓ Feste Temperatureinstellung °C oder °F
- ✓ Extrem hohe Schaltgenauigkeit
- ✓ Öffner (NO) oder Schließer (NC) Thermostate
- ✓ Geringe Abmessungen
- ✓ Einfache DIN Schienenmontage



Modell	VOREINGESTELLTE THERMOSTATE CC 3010					
Bestellnummer	301005	301010	301020	301030	301040	301050
Schaltbereich (fix)	OFF 10°C / 50°F ON 0°C / 32°F	OFF 15°C / 59°F ON 5°C / 41°F	OFF 25°C / 77°F ON 15°C / 59°F	ON 35°C / 95°F OFF 25°C / 77°F	ON 50°C / 122°F OFF 40°C / 104°F	ON 60°C / 140°F OFF 50°C / 122°F
Zulässige Betriebstemperatur	-45°C - 120°C					
Montageart	DIN Schiene 35 mm					
Abmessungen (H x B x T)	60 x 39 x 38,9 mm					
Gehäusematerial / Farbe	PC Kunststoff, RAL 7011					
Gewicht	~ 50 g					
ELEKTRISCHE DATEN						
Spannung / Frequenz	max. 250 V AC 16 A(res) / 10 A(ind) max. 72 V DC max. 30 W					
Hysteresis / Schaltpunkttoleranz	Hyst. 10±2K / Sw.Pt.tol ±2K					
Anschlussart	2-polige Klemme, Anzugsmoment 0,5 Nm max. Starrdrahtleitung 2,5 mm², Litzenleitung 1,5 mm²					
IP Schutzklasse	IP 20					
Zertifizierung	CE, cURus					



Schaltschrankzubehör

Einstellbare Thermostate

CC 3011

- ✓ Variable Temperatureinstellung °C oder °F
- ✓ Extrem hohe Schaltgenauigkeit
- ✓ Öffner (NO) oder Schließer (NC) Thermostate
- ✓ Geringe Abmessungen
- ✓ Einfache DIN Schienenmontage



Modell	EINSTELLBARE THERMOSTATE CC 3011			
Bestellnummer	301110	301111	301120	301121
Schaltbereich	-10°C - 80°C (NC)	14°F - 176°F (NC)	-10°C - 80°C (NO)	14°F - 176°F (NO)
Zulässige Betriebstemperatur	-45°C - 120°C			
Montageart	DIN Schiene 35 mm			
Abmessungen (H x B x T)	60 x 39 x 42,4 mm			
Gehäusematerial / Farbe	PC Kunststoff, RAL 7011			
Gewicht	~ 50 g			
ELEKTRISCHE DATEN				
Spannung / Frequenz	max. 250 V AC 16 A(res) / 2 A(ind) max. 72 V DC max. 30 W			
Hysteresis / Schaltpunkttoleranz	Hyst. 7±3K / Sw.Pt.tol ±4K			
Anschlussart	2-polige Klemme, Anzugsmoment 0,5 Nm max. Starrdrahtleitung 2,5 mm², Litzenleitung 1,5 mm²			
IP Schutzklasse	IP 20			
Zertifizierung	CE, cURus			



Schaltschrankzubehör

Doppelthermostate, Wechselthermostat, Hygrostat

CC 3012 - 3013 - 3014

- ✓ Variable Temperatureinstellung °C oder °F
- ✓ Extrem hohe Schaltgenauigkeit
- ✓ Öffner (NO) oder Schließer (NC) Thermostate
- ✓ Einstellbare relative Feuchtigkeit
- ✓ Geringe Abmessungen
- ✓ Einfache DIN Schienenmontage



Modell	EINSTELLBARE DOPPELTERMOSTATE CC 3012					
Bestellnummer	301210	301211	301220	301221	301230	301231
Schaltbereich	-10°C - 80°C (NCNC)	14°F - 176°F (NCNC)	-10°C - 80°C (NONO)	14°F - 176°F (NONO)	-10°C - 80°C (NCNO)	14°F - 176°F (NCNO)
Zulässige Betriebstemperatur	-45°C - 120°C					
Montageart	DIN Schiene 35 mm					
Abmessungen (H x B x T)	60 x 72,3 x 42,4 mm					
Gehäusematerial / Farbe	PC Kunststoff, RAL 7011					
Gewicht	~ 110 g					
ELEKTRISCHE DATEN						
Spannung / Frequenz	max. 250 V AC 16 A(res) / 2 A(ind) max. 72 V DC max. 30 W					
Hysteresis / Schaltpunktteranz	Hyst. 7±3K / Sw.Pt.tol ±4K					
Anschlussart	2-polige Klemme, Anzugsmoment 0,5 Nm max. Starrdrahtleitung 2,5 mm ² , Litzenleitung 1,5 mm ²					
IP Schutzklasse	IP 20					
Zertifizierung	CE, cURus					

Modell	WECHSELTHERMOSTAT MIT THERM. RÜCKFÜHRUNG CC 3013	MECHANISCHER HYGROSTAT CC 3014	
Bestellnummer	301320	301321	301410
Schaltbereich	0°C - 60°C	32°F - 140°F	30% - 90%r.H.
Zulässige Betriebstemperatur	0°C - 60°C	32°F - 140°F	0°C - 60°C
Montageart	DIN Schiene 35 mm		
Abmessungen (H x B x T)	60 x 39 x 53,3 mm		60 x 39 x 42,4 mm
Gehäusematerial / Farbe	PC Kunststoff, RAL 7011		
Gewicht	64 g		
ELEKTRISCHE DATEN			
Spannung / Frequenz	AC: 250 V / 10 A(res) / 2 A(ind) DC: 72 V / 30 W UL: max.250 V AC NC/NO: 10 / 5 A(res)		max. 230 V AC 2 A (hum) / 5 A (dehum)
Hysteresis / Schaltpunktteranz	Hyst. 4-7K/1K / Sw.Pt.tol ±3K		Hyst. 5%r.H. / Sw.Pt.tol ±4%
Anschlussart	4-polige Klemme, Anzugsmoment 0,5 Nm max. Starrdrahtleitung 2,5 mm ² , Litzenleitung 1,5 mm ²		3-polige Klemme, Anzugsmoment 0,5 Nm max. Starrdrahtleitung 2,5 mm ² , Litzenleitung 1,5 mm ²
IP Schutzklasse	IP 20		
Zertifizierung	CE, cURus		



Schaltschrankzubehör

Elektronischer Thermostat, Hygrostat, Sensoren

CC 3015 - 3016

- ✓ Variable Temperatureinstellung °C oder °F
- ✓ Extrem hohe Schaltgenauigkeit
- ✓ Einstellbare relative Feuchtigkeit
- ✓ Geringe Abmessungen
- ✓ Einfache DIN Schienenmontage



Modell	ELEKTRONISCHER THERMOSTAT CC 3015	SENSOR	
Bestellnummer	301510 (301512)	301511	301530
Schaltbereich	0°C - 60°C	32°F - 140°F	-
Zulässige Betriebstemperatur	-25°C - 70°C / 95% int. Sensor -25°C - 80°C / 95% ext. Sensor	-13 - 158°F / 95% int. Sensor -13 - 176°F / 95% ext. Sensor	-45°C - 120°C / 95%
Montageart	DIN Schiene 35 mm		Magnete
Abmessungen (H x B x T)	60 x 39 x 53,3 mm		46,3 x 18 x 12,7 mm
Gehäusematerial / Farbe	PC Kunststoff, RAL 7011		weiss
Gewicht	56 g		30 g
ELEKTRISCHE DATEN			
Spannung / Frequenz	24 V DC / 16 A		
Hysteresis / Schaltpunktteranz	Hyst. 3K (1K Modell 301512) / Sw. Pt. tol 3K		
Anschlussart	4-polige Klemme, Anzugsmoment 0,5 Nm max. Starrdrahtleitung 2,5 mm ² , Litzenleitung 1,5 mm ²		Anschlusskabel 1,8 m
IP Schutzklasse	IP 20		
Zertifizierung	CE, cURus		CE

Modell	ELEKTRONISCHER HYGROSTAT CC 3016	SENSOR	
Bestellnummer	301610	301630	
Schaltbereich	30% - 90%r.H.	-	
Zulässige Betriebstemperatur	-25°C - 70°C / 95% int. Sensor -25°C - 80°C / 95% ext. Sensor	-40°C - 85°C / 100%	
Montageart	DIN Schiene 35 mm		Magnete
Abmessungen (H x B x T)	60 x 39 x 53,3 mm		46,3 x 18 x 12,7 mm
Gehäusematerial / Farbe	PC Kunststoff, RAL 7011		orange
Gewicht	60 g		30 g
ELEKTRISCHE DATEN			
Spannung / Frequenz	24 V DC / 16 A		
Hysteresis / Schaltpunktteranz	Hyst. 5%r.H. / Sw.Pt.tol ±10%		
Anschlussart	4-polige Klemme, Anzugsmoment 0,5 Nm max. Starrdrahtleitung 2,5 mm ² , Litzenleitung 1,5 mm ²		Anschlusskabel 1,8 m
IP Schutzklasse	IP 20		
Zertifizierung	CE, cURus		CE



Temperatursensor steckbar in Thermostat



Feuchtigkeitssensor steckbar in Hygrostat

DAMIT SIE SEHEN KÖNNEN WAS IN IHREM SCHALT- SCHRANK VORGEHT

STRIPLITE Schaltschrankleuchten

BEWEGUNGSMELDER



SCHLAGFESTES
POLYCARBONAT GEHÄUSE

UNIVERSELLER EINSATZ DURCH
AC/ DC WEITSPANNUNGSBEREICH



MAGNET ODER CLIP
BEFESTIGUNG

EIN/ AUSSCHALTER

STECKSYSTEM ODER
PUSHFIT STECKER

ENERGIESPARENDE SCHALTSCHRANKBELEUCHTUNG

STRIPLITE LED Leuchten wurden speziell für den Einsatz in industriellen Schaltschränken entwickelt und sind die optimale Lösung für energiesparende und wartungsfreie Beleuchtung.

Sie können je nach Anwendung mit Bewegungsmelder oder mit Ein/ Ausschalter bestellt werden.

Die 400 Lm Version mit AC/ DC Weitspannungsbereich (24 - 265 V) ermöglicht universellen Einsatz mit nur einem Modell. Die leistungsstärkere Lampe mit 700 Lm hat einen Spannungsbereich von 120 - 240 V.

Die neue SL 4905 LED Schaltschrankleuchte mit 1500 Lm Lichtstärke und integriertem Bewegungsmelder hat ein pulverbeschichtetes Stahlblechgehäuse und kann optional mit Steckdose und Türkontaktschalter geliefert werden.



STRIPLITE LED Schaltschrankleuchte

SL 4000 - SL 4007

- ✓ AC/ DC Weitspannungsbereich für einen universellen Einsatz
- ✓ Mit Bewegungsmelder oder Ein/ Ausschalter
- ✓ Lichtstärke 400 oder 700 Lm
- ✓ Mittels Verbindungskabel können mehrere Lampen verbunden werden (Daisy Chain)
- ✓ Stecker oder Direktverdrahtung für eine schnelle Installation
- ✓ Magnete, Clips oder DIN Schienenclip für eine nutzerfreundliche Befestigung



Modell	SL 4000	SL 4007
Bestell Nr. mit Bewegungsmelder, Stecker	400000	400076
Bestell Nr. mit Bewegungsmelder, Pushfit	400400	-
Bestell Nr. mit EIN / AUS Schalter, Stecker	400100	400176
Bestell Nr. mit EIN / AUS Schalter, Pushfit	400500	-
Zulässige Betriebstemperatur	-30°C - 70°C	
Montageart	Magnete / Clips	
Max. Anzahl Lampen zu verbinden	16 (AC) / 8 (DC) Stück	12 Stück
Abschaltzeit Bewegungsmelder	5 Min.	
Abmessungen	357,4 x 32 x 35,5 mm	
Gewicht	140 g	
Gehäusematerial	PC durchsichtig (oben), PC blau (unten)	PC matt (oben), PC blau (unten)
ELEKTRISCHE DATEN		
Spannung / Frequenz	24-265 V DC/AC ~ 0/50/60 Hz	120-240 V ~ 50/60 Hz
Nennleistung	4 Watt	8 Watt
Leuchtmittel	LED, Abstrahlwinkel 120°, 7400K	LED, Abstrahlwinkel 120°, 6500K
Lichtstärke	400 lm	700 lm
Lebensdauer	50,000 Std. @ 20°C	60,000 Std. @ 20°C
Schutzklasse	II (doppelt isoliert)	
IP Schutzklasse	IP 20	
Zertifizierung	CE, cURus	

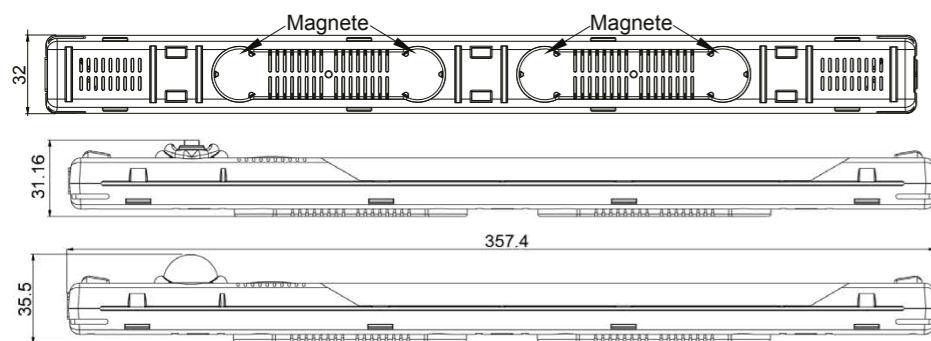

SL 4000

SL 4007

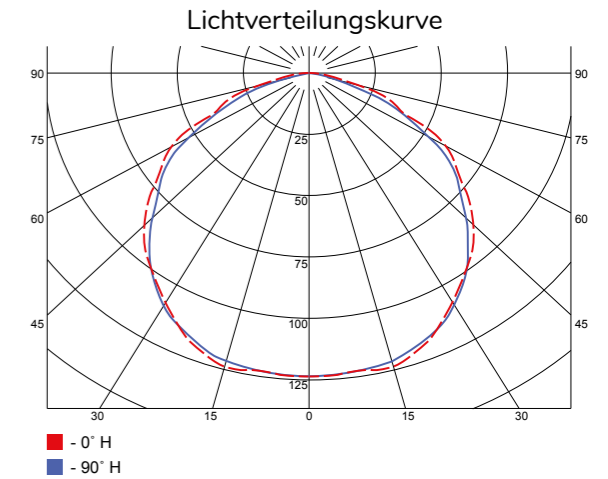

Bestellnummer	Beschreibung	Kabelfarbe	Anschlussart	Zertifizierung
400702	Buchenteil für Kabel mit Ø 6 - 7,7 mm, AWG 18-22	weiss	Schraubanschluss	CE, cURus
400703	Steckerteil für Kabel mit Ø 6 - 7,7 mm, AWG 18-22	weiss	Schraubanschluss	CE, cURus
400711	Anschlusskabel 2 x AWG 18, halogen frei, Buchsenteil, 3 m	weiss	Steckverbindung	CE, cURus ¹⁾
400712	Anschlusskabel 2 x AWG 18, halogen frei, Buchsenteil, 3 m	orange	Steckverbindung	CE, cURus ¹⁾
400721	Verbindungskabel 2 x AWG 18, halogen frei, Buchsen- / Steckerteil, 0,5 m	weiss	Steckverbindung	CE, cURus ¹⁾
400722	Verbindungskabel 2 x AWG 18, halogen frei, Buchsen- / Steckerteil, 0,5 m	orange	Steckverbindung	CE, cURus ¹⁾
400731	Verbindungskabel 2 x AWG 18, halogen frei, Buchsen- / Steckerteil, 1 m	weiss	Steckverbindung	CE, cURus ¹⁾
400732	Verbindungskabel 2 x AWG 18, halogen frei, Buchsen- / Steckerteil, 1 m	orange	Steckverbindung	CE, cURus ¹⁾
400742	Anschlusskabel 2 x AWG 18, halogen frei, Türkontaktschalter, Buchsenteil, 3,5 m	orange	Steckverbindung	CE, cURus ¹⁾
AC-SL400Clip-CY-1	DIN Schienen Clip, VE 2	transparent	Clip	-

¹⁾gilt nur für einzelne Komponenten, Leitung und Buchsenteil

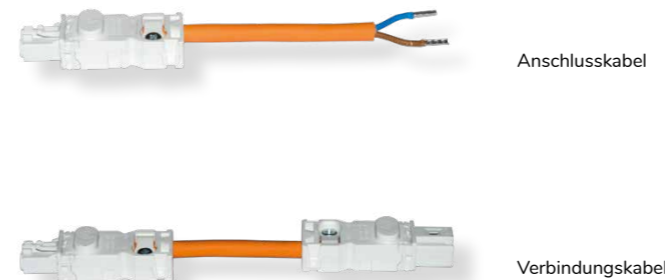

Anschlusskabel 2 x AWG 18, halogenfrei, Türkontaktschalter, Buchsenteil NC verdrahtet, Zugentlastung, Montageplatte.





STRIPLITE

LED Schaltschrankleuchte mit Bewegungsmelder

SL 4905

- ✓ AC Weitspannungsbereich für einen universellen Einsatz
- ✓ Mit Bewegungsmelder und Steckdose (optional)
- ✓ Lichtstärke 1500 Lm
- ✓ Mittels Verbindungskabel können mehrere Lampen verbunden werden (Daisy Chain)
- ✓ Direktverdrahtung für eine schnelle Installation
- ✓ Schraubmontage für eine nutzerfreundliche Befestigung
- ✓ Robustes und schlagfestes Metallgehäuse
- ✓ Universell positionierbarer Türkontaktschalter als Zubehör, überschreibt Bewegungsmelder



Modell	SL 4905			
Bestell Nr. mit Bewegungsmelder	490540612			490560612
Bestell Nr. mit Bewegungsmelder, SCHUKO Steckdose, Daisy Chain		490502612		
Bestell Nr. mit Bewegungsmelder, SCHUKO Steckdose, Türkontakt vorbereitet, Daisy Chain		490504612		
Bestell Nr. mit Bewegungsmelder, NEMA Steckdose und Türkontakt vorbereitet			490513612	
Bestell Nr. mit Bewegungsmelder, NEMA Steckdose, Daisy Chain, Türkontakt vorbereitet			490515612	
Bestell Nr. mit Bewegungsmelder, Daisy Chain				490561612
Bestell Nr. mit Bewegungsmelder, Daisy Chain, Türkontakt vorbereitet				490566612
Bestell Nr. Türkontakt, Kabel, Anschlußstecker	490505			
Zulässige Betriebstemperatur	-20°C - 50°C			
Montageart	Schraubbefestigung (M5)			
Max. Anzahl Lampen zu verbinden	-	10 Stück		
Abschaltzeit Bewegungsmelder	5 Min.			
Abmessungen (A x B x C)	420 x 90 x 45 (79 mit Türkontaktschalter) mm			
Gewicht	2 kg			
Gehäusematerial / Lichtdiffusor	Stahlblech pulverbeschichtet, RAL 9003 / V0 flammhemmendes klares Polycarbonat			
ELEKTRISCHE DATEN				
Spannung / Frequenz	115-230 V ~ 50/60 Hz	230 V ~ 50/60 Hz	115 V ~ 60 Hz	24 V DC ¹⁾
Max. Nennleistung	16 Watt			12 Watt
Max. Nennstrom	0,2 A	16,8 A	12,2 A	5 A
Empfohlene externe Vorsicherung	0,5 A (T)	17 A (T) oder Schutzschalter C16		7 A (T)
Anschlussverdrahtung	0,20 mm² AWG 24	2,5 mm² AWG 14		1 mm² AWG 18
Leuchtmittel	LED, Abstrahlwinkel 120°, 5000K			
Lichtstärke	1500 lm			
Lebensdauer	60000 Std. @ 20°C			
IP Schutzklasse	IP 20			
Zertifizierung	CE, cURus			

¹⁾ Verwenden Sie nur SELV-DC-Stromquellen. Bei UL-Anwendungen dürfen nur gelistete Class 2 Netzteile verwendet werden.

Hinweis: Verwendete Lichtquelle EB 7801, Energieeffizienzklasse E

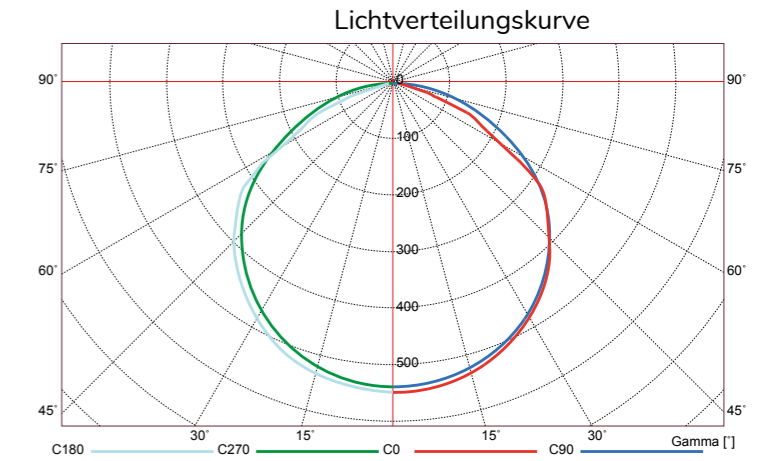

Steckdosenoptionen

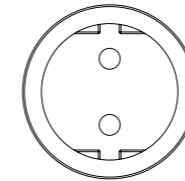

SCHUKO

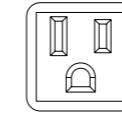

NEMA

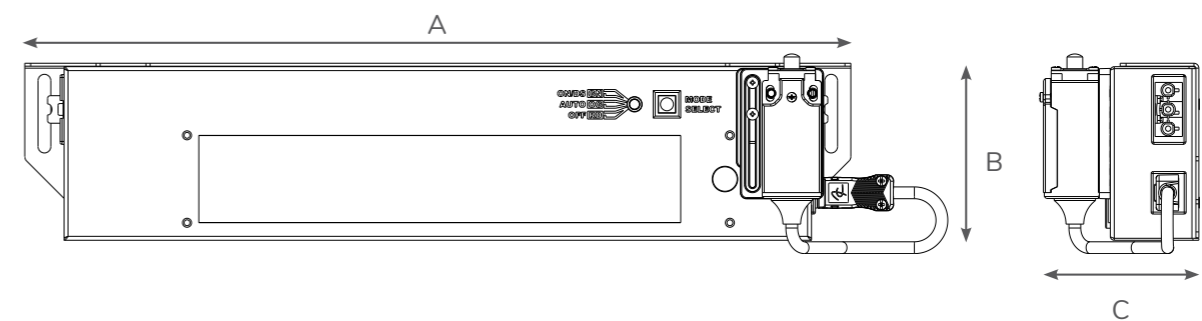
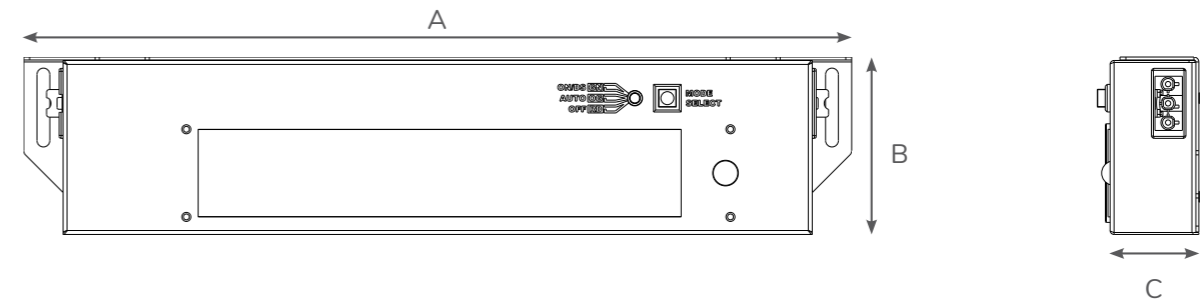

IP Schutzklassen nach EN 60529

Die Abkürzung "IP" steht für "International Protection", wobei im englischen auch die Bezeichnung "Ingress Protection" verwendet wird. Die beiden Kennziffern nach "IP" geben Auskunft, gegen welche Einflüsse ein Produkt geschützt ist. Die 1. Ziffer beschreibt den Schutzgrad des Gehäuses gegen Berührung sowie den Schutz gegen Fremdkörper. Die 2. Ziffer stellt den Schutz des Gehäuses gegen Feuchtigkeit bzw. eindringendes Wasser dar. Die nachfolgende Übersichtstabelle beschreibt die gängigsten IP Schutzklassen.

Die in den technischen Daten unserer Produkte genannte Schutzart definiert die geforderte Schutzart des Schaltschranks. Die Schutzart des installierten Gerätes kann entweder gleich- oder höherwertiger sein.

1. Ziffer ▶	Schutz gegen feste Fremdkörper			Schutz vor Staub in schädigender Menge	Vollständiger Schutz vor Staubeintritt
2. Ziffer ▼	Ø ≥ 50 mm	Ø ≥ 2,5 mm	Ø ≥ 1,0 mm	(staubgeschützt)	(staubdicht)
Kein Schutz vor Wasser	IP 20	IP 30	IP 40	IP 50	IP 60
Schutz vor senkrecht fallendem Tropfwasser	IP 21	IP 31	IP 41	IP 51	IP 61
Schutz vor schräg (bis zu 15°) fallendem Tropfwasser	IP 22	IP 32	IP 42	IP 52	IP 62
Schutz vor Sprühwasser bis 60° gegen Senkrechte	IP 23	IP 33	IP 43	IP 53	IP 63
Schutz vor allseitigem Spritzwasser	IP 24	IP 34	IP 44	IP 54	IP 64
Schutz vor Strahlwasser aus beliebigem Winkel	IP 25	IP 35	IP 45	IP 55	IP 65
Schutz vor starkem Strahlwasser	IP 26	IP 36	IP 46	IP 56	IP 66
Schutz vor zeitweiligem Untertauchen	IP 27	IP 37	IP 47	IP 57	IP 67
Schutz vor permanentem Untertauchen	IP 28	IP 38	IP 48	IP 58	IP 68

Klassifizierung gemäss UL-Standard (UL 50E) für die Sicherheit von Gehäusen für elektrische Geräte.

Typ	Bereich	Schutz	Vergleichbare IP
Type 1	Innenbereich	Schutz vor herabfallendem Schmutz	IP 10
Type 3	Aussenbereich	Schutz vor herabfallendem Schmutz und tropfendem Wasser	IP 54
Type 3R	Aussenbereich	Schutz vor Regen, Graupel und Beschädigung durch äussere Eisbildung am Schaltschrank	IP 14
Type 4	Innen- Aussenbereich	Schutz vor windgetriebenen Regen und Staub, Spritz- und Strahlwasser sowie Beschädigung durch äussere Eisbildung am Schaltschrank	IP 56
Type 4X	Innen- Aussenbereich	Schutz vor windgetriebenen Regen und Staub, Spritz- und Strahlwasser, Korrosion sowie Beschädigung durch äussere Eisbildung am Schaltschrank	-
Type 12	Innenbereich	Schutz vor herabfallendem Schmutz, umherwirbelndem Staub und tropfenden nicht korrosiven Flüssigkeiten	IP 52



Die Norm der **National Electrical Manufacturers Association (NEMA)** für Gehäuse für elektrische Geräte (max. 1000 V) NEMA -250 bietet eine ähnliche Typeneinstufung, erfordert jedoch keine unabhängigen Tests und überlässt die Einhaltung der Vorschriften dem Hersteller. UL 50E erfordert eine Prüfung und eine anschließende Inspektion der Geräte direkt durch UL.

Hinweis: IP und NEMA / Typ Schutzklassen sind nicht direkt, sondern nur näherungsweise miteinander vergleichbar.

CE-Kennzeichnung und europäische Richtlinien

Symbol / Richtlinie	Beschreibung
	"CE-Kennzeichnung" im Sinne der Verordnung (EG) 765/2008 ist eine Kennzeichnung, mit der der Hersteller angibt, dass das Produkt den geltenden Anforderungen der Harmonisierungsrechtsvorschriften der Gemeinschaft entspricht, und alle geltenden EU-Anforderungen wie die Sicherheits-, Gesundheits- und Umweltschutzanforderungen erfüllt werden.
	Die UKCA-Kennzeichnung (UK Conformity Assessed) ist eine neue britische Produktkennzeichnung, die für Waren verwendet wird, die in Großbritannien (England, Wales und Schottland) auf den Markt gebracht werden. Sie deckt die meisten Waren ab, für die zuvor eine CE-Kennzeichnung erforderlich war.
Maschinenrichtlinie 2006/42/EC	Die Maschinenrichtlinie regelt ein einheitliches Schutzniveau zur Unfallverhütung für Maschinen und unvollständige Maschinen beim Inverkehrbringen innerhalb des Europäischen Binnenmarkts.
Niederspannungsrichtlinie 2014/35/EU	Die Richtlinie gewährleistet, dass elektrische Betriebsmittel, die innerhalb bestimmter Spannungsgrenzen betrieben werden, ein hohes Schutzniveau bieten. Sie schützt Personen vor Gefahren für Gesundheit und Sicherheit, wenn sie elektrische Betriebsmittel mit Eingangs- oder Ausgangsspannungen von 50 bis 1000 V bei Wechselstrom und 75 bis 1500 V bei Gleichstrom verwenden. Es deckt ein breites Spektrum an Elektrogeräten für den privaten und gewerblichen Gebrauch ab, darunter Haushaltsgeräte, Kabel, Netzteile, Lasergeräte und bestimmte Komponenten wie Sicherungen.
EMV Richtlinie 2014/30/EU	Die Richtlinie zur elektromagnetischen Verträglichkeit (kurz: EMV-Richtlinie) regelt für fast alle elektrischen Geräte im Europäischen Binnenmarkt.
ROHS Richtlinie 2011/65/EU	Diese Richtlinie regelt die Beschränkung der Verwendung bestimmter gefährlicher Stoffe in Elektro- und Elektronikgeräten.
ATEX Richtlinie 2014/34/EU	Diese Richtlinie gilt für Geräte und Schutzsysteme, die zur Verwendung in explosionsgefährdeten Bereichen bestimmt sind. Es werden die grundlegenden Gesundheits- und Sicherheitsanforderungen sowie Konformitätsbewertungsverfahren festgelegt, die vor dem Inverkehrbringen von Produkten auf dem Europäischen Binnenmarkt, anzuwenden sind.
Harmonisierte Normen	Eine harmonisierte Norm ist eine europäische Norm, die von einer anerkannten europäischen Normungsorganisation entwickelt wurde: CEN, CENELEC oder ETSI. Hersteller, andere Wirtschaftsakteure oder Konformitätsbewertungsstellen können anhand harmonisierter Normen nachweisen, dass Produkte, Dienstleistungen oder Verfahren den einschlägigen EU-Rechtsvorschriften entsprechen. Die Fundstellen harmonisierter Normen müssen im Amtsblatt der Europäischen Union veröffentlicht werden.

Nordamerikanische Zertifizierungszeichen

Symbol	Beschreibung
 C: zertifiziert für Kanada US: oder keine Buchstaben nur US	Das UL-Listed-Zeichen erscheint auf eigenständigen Produkten oder kompletten Komponenten, die für die Werks- und Feldinstallation geeignet sind. Alle Produkte, die dieses Zeichen tragen, werden von einem Follow-Up-Services-Programm abgedeckt, um sicherzustellen, dass sie weiterhin in Übereinstimmung mit den Sicherheitsanforderungen von UL hergestellt werden.
 C: zertifiziert für Kanada US: oder keine Buchstaben nur US	Komponenten, die unter das Recognized Component-Programm von UL fallen, sind für den Einbau in ein anderes Gerät, System oder Endprodukt vorgesehen. Sie müssen im Werk installiert werden, nicht im Feld, und sie können eingeschränkte Leistungsfähigkeiten aufweisen, die ihre Verwendung einschränken. Richtlinien zur Eignung einer Komponente beim Einsatz in einem Endprodukt sind im Prüfbericht von UL als Akzeptanzbedingungen vermerkt.
 C: zertifiziert für Kanada US: für US, nichts nur für Kanada	Das CSA-Zeichen zeigt an, dass das Produkt getestet wurde und die Anforderungen der geltenden nordamerikanischen Normen erfüllt. Alle Produkte die dieses Zeichen tragen, werden von einem Follow-Up-Services-Programm abgedeckt, um sicherzustellen, dass sie weiterhin in Übereinstimmung mit den Anforderungen hergestellt werden.
UL Kategorien:	Beschreibung
UL - ACVS	Kühlgeräte für spezielle Zwecke
UL - FTTA	Sichert den Erhalt der Schutzart (Type Rating) des Schaltschranks auch wenn ein Ausschnitt zur Installation z. Bsp. eines Kühlgerätes angebracht wurde. Es ist keine Nachprüfung erforderlich.

WÄHLEN SIE DAS RICHTIGE PRODUKT

Die nachstehenden Informationen unterstützen Sie bei der Auswahl. Wir erklären die verschiedenen Kühlmethoden und wann und wo welches Gerät am besten eingesetzt werden sollte.

Warum wird Schaltschrankkühlung benötigt?

Die zunehmende industrielle Automatisierung bringt mehr und mehr Leistungselektronik zum Einsatz, welche Verlustleistung und somit Wärme erzeugt. Dies führt zu hohen Temperaturen in Schaltschränken und Bediengehäusen und hat erheblichen Einfluss auf die Lebensdauer der verwendeten Komponenten.

Prozesssicherheit zu gewährleisten und die Serviceintervalle in einem wirtschaftlichen Rahmen zu halten sind die Hauptanforderungen an die Klimatisierung von Schaltanlagen. Die Auswahl der richtigen Kühlmethode ist hierbei von entscheidender Bedeutung.

Die bewährtesten Kühlmethoden sind:

1. Freie Konvektion

Entsteht im Schaltschrank nur geringer Wärmeverlust, können Öffnungen mit Schutzgittern (evtl. mit Filter) bereits ausreichend sein. Diese Methode hat aber nur eine geringe Kühlleistung.

Faustregel:

- Abhängig von der Verlustleistung im Schaltschrank und der Umgebungstemperatur ist davon auszugehen, dass die Schaltschrankinnentemperatur höher ist als die Umgebungstemperatur.
- Ist dies der Fall, wird die Wärme über die Schaltschrankoberfläche abgegeben.
- Die Applikation ist dann wartungsfrei.
- Schmutz ist für elektronische Komponenten genauso schädlich wie zu hohe Temperaturen. Austrittsfilter können das Eindringen von Schmutz verhindern.

2. Erzwungene Konvektion

Steht Ihre Anlage an einem sauberen Platz, ist die Umgebungsluft nicht verunreinigt und die Umgebungstemperatur niedriger als die gewünschte Schaltschrankinnentemperatur, reicht eine einfache forcierte Belüftung aus. Filterlüfter können den Bedarf an Wärmeabfuhr solcher Anlagen decken.

Faustregel:

- Der kalkulierte Temperaturanstieg sollte mindestens +10K über der Umgebungstemperatur liegen.
- Filterlüfterkombinationen können an verschiedenen Positionen am Schaltschrank installiert werden.
- Bei der Wahl der Filterlüfter muss der entstehende Überdruck im Schaltschrank berücksichtigt werden.

3. Kühlung durch geschlossenen Kältekreislauf

Befindet sich der Schaltschrank in einer Umgebung mit hohen Temperaturen, hoher Partikelemission und Staub oder besteht Spritzwasseranforderung (NEMA/ IP), muss ein Eindringen der Umgebungsluft in den Schaltschrank zum Schutz der Elektronik verhindert werden.

Ein sogenannter geschlossener Kältekreislauf besteht in der Regel aus zwei getrennten Kreisläufen. Einer schließt die Umgebungsluft aus und zirkuliert saubere, kühle Luft innerhalb des Schaltschranks. Der zweite verwendet die Umgebungsluft oder Wasser, um die Wärme abzuleiten.

Für solche Applikationen werden Kühlgeräte und Luft/ Wasser Wärmetauscher eingesetzt.

Faustregel:

- Ein geschlossener Kältekreislauf ist die einzige Methode um die Schaltschrankinnentemperatur unter die Umgebungstemperatur zu bringen (Kühlgeräte und Luft/ Wasser Wärmetauscher).
- Geeignet für NEMA/ IP - Applikationen
- Die Auslegung des Kühlgerätes oder Luft/ Wasser Wärmetauschers hängt von der maximal möglichen Umgebungstemperatur ab.

Folgende Parameter sind bei der Auswahl des richtigen Kühlgerätes oder Wärmetauschers zu berücksichtigen:

- Erforderliche Nutzkühlleistung [W]
- Maximale Umgebungs- und geforderte Schaltschranktemperatur
- Montageanforderungen (Wandanbau, Einbau oder Dachmontage)
- Abmessungen des Kühlgerätes sowie des Schaltschranks

Verwenden Sie unseren **CalCoolator** (<https://www.seifertsystems.com/de/calcoolator/>) damit Ihr System richtig ausgelegt ist.

Desweiteren ist folgendes zu beachten:

1. Der Schaltschrank muss abgedichtet sein, um das Eindringen der Umgebungsluft zu verhindern.
2. Die Schutzklassen des Kühlgerätes und die des Schaltschranks sollten immer gleich sein.
3. Verwenden Sie Türkontaktschalter, um den Betrieb des Kühlgerätes bei offener Tür zu verhindern.
4. Achten Sie beim Außenkreislauf des Kühlgerätes auf eine gute Luftzu- und abfuhr, damit die Wärmeenergie an die Umgebung abgegeben wird.
5. Komponenten mit großer Eigenventilation dürfen die Luft nicht direkt in den Kaltluftaustritt des Kühlgerätes drücken.
6. Der Schaltschrank muss gerade stehen.
7. Die niedrigste Schaltschrankinnentemperatur ist nicht immer die beste. Der werkseitig voreingestellte Wert von 35°C stellt einen optimalen Kompromiss zwischen Lebensdauer, Kondensatbildung sowie Energieeinsparung dar.

Der richtige Einsatz von Schaltschrankkühlgeräten

Kühlgeräte kommen zum Einsatz, wenn

- die notwendige Wärmeabfuhr nicht mehr konstant über die Umgebungsluft erfolgen kann.
- die benötigte Temperatur im Schaltschrank gleich oder geringer als die Umgebungstemperatur sein soll.
- die Umgebungsluft stark verschmutzt ist oder eine erhöhte Luftfeuchtigkeit besteht.

Achten Sie beim Kauf eines Gerätes auf die Kälteleistungszahl (COP)

Schaltschrankkühlgeräte arbeiten nach dem Wärmepumpenprinzip und verbrauchen elektrische Energie. Das verursacht Kosten. Wie effizient ein Kühlgerät diese Energie in Kühlleistung umsetzt, wird durch die Kälteleistungszahl beschrieben, den sogenannten Coefficient of Performance (COP). Dieser Koeffizient definiert, wie wirtschaftlich ein Kühlgerät arbeitet: je höher dieser Wert, desto besser.

Der richtige Einsatz von Wärmetauschern

Luft/ Luft Wärmetauscher werden eingesetzt, wenn kühle Umgebungsluft zur Verfügung steht, diese jedoch wegen Verschmutzungsgrad und Luftfeuchtigkeit nicht in den Schaltschrank gelangen soll. Sie kommen vorwiegend in Outdooranwendungen zum Einsatz.

Luft/ Wasser Wärmetauscher werden eingesetzt, wenn ein Kühlwasserkreislauf zur Verfügung steht oder wenn extreme Verlustleistungen auf kleinstem Raum abgeführt werden müssen.

Der richtige Einsatz von Chillern

Das Rückkühlen von Flüssigkeiten durch Chiller zählt in vielen Industrieprozessen zu den Grundvoraussetzungen für einen reibungslosen und zuverlässigen Betrieb. Bei der Auswahl eines Chillers kommt es vor allem auf das richtige Kühlmedium an.

Dieses kann aus Ölen, einem Antifrogen- / Wassergemisch oder auch aus deionisiertem Wasser bestehen. Je nach Auswahl muss die Kühlleistung des Chillers angepasst werden. Seifert bietet Chiller mit Kühlleistungen von 1,5 kW bis 12 kW an, die auf die jeweiligen Kundenbedürfnisse anpassen werden.

Der richtige Einsatz von Peltier Kühlgeräten

Benannt nach seinem Entdecker Jean Charles Athanase Peltier ist der Effekt, dass ein elektrischer Stromfluss unter bestimmten Bedingungen eine Temperaturdifferenz zwischen zwei metallischen Leitern hervorruft, die zur Temperaturregelung von Schaltschränken verwendet werden kann.

Für Peltier Kühlgeräte gibt es eine Vielzahl von Anwendungsmöglichkeiten. Sie arbeiten ohne Kompressor und können so im Unterschied zu Kühlgeräten in jeder Lage montiert werden. Das Kondensatmanagement muss trotzdem beachtet werden. Peltier Kühlgeräte sind weniger störanfällig und zeichnen sich durch eine kompakte Bauform und hohe Schutzklassen bis IP 66 aus. Sie können für Indoor- und Outdooranwendungen eingesetzt werden.

Der richtige Einsatz von Filterlüftern

Filterlüfter und Austrittsfilter werden verwendet, wenn die gewünschte Schaltschranktemperatur konstant über der Umgebungstemperatur liegen darf. Kombiniert mit Thermostaten sind sie echte Energiesparer. Der Lüfter läuft nur dann, wenn er tatsächlich benötigt wird. Der Verbrauch an Filtermatten ist gering, der Wartungsaufwand auch und die Lebensdauer des Filterlüfters entsprechend lang. Das verbessert die gesamte Prozesssicherheit.

Installieren Sie bei einer Filterlüfter/ Austrittsfilterkombination den Filterlüfter möglichst tief, den Austrittsfilter möglichst hoch, damit keine Wärmenester entstehen können.

Der richtige Einsatz von Schaltschrankheizungen

Temperaturschwankungen in Schaltschränken führen vor allem bei Außenanwendungen zur Bildung von Feuchtigkeit und Kondensat, das auf die elektrischen Komponenten tropfen und zu Funktionsstörungen und Korrosion führen kann.

Schaltschrankheizungen sorgen für Temperaturengleich und wirken der Entstehung von Kondenswasser entgegen. Dabei wird zwischen Heizlüftern, Widerstands- und PTC Heizungen unterschieden. Heizlüfter verteilen die warme Innenluft gleichmäßig im Schaltschrank. Widerstandheizungen haben einen geringen Anlaufstrom, PCT Heizungen dagegen einen Weitspannungsbereich. Sie passen sich der jeweiligen Umgebungstemperatur an und sind energiesparend und umweltschonend.

Schaltschrankzubehör richtig verwenden

Thermostate und Hygrostate sorgen für ein sicheres Klima im Schaltschrank.

Thermostate werden zur Regelung von Heizungen, Filterlüftern, Wärmetauschern und Peltier Kühlgeräten oder zum Schalten von Alarmen bei Temperaturschwankungen eingesetzt.

Hygrostate werden eingesetzt um die Luftfeuchtigkeit im Schaltschrank zu begrenzen. Dabei erfassen interne Sensoren Feuchtigkeitsgehalt und Raumtemperatur und errechnen so die optimale Luftfeuchtigkeit für die jeweils gemessene Temperatur. Übersteigt diese den voreingestellten Wert werden Heizungen eingeschaltet.

Temperatur- und Feuchtigkeitssensoren überwachen zusätzlich die vor eingestellten Parameter und können so Probleme bis hin zu Systemausfällen verhindern.

LED Schaltschrankleuchten sind speziell für den Einsatz in industriellen Schaltschränken ausgelegt und können je nach Anwendung mit Bewegungsmelder oder mit Ein/ Ausschalter eingesetzt werden.

Erklärung der im Katalog verwendeten Symbole

Montageoptionen

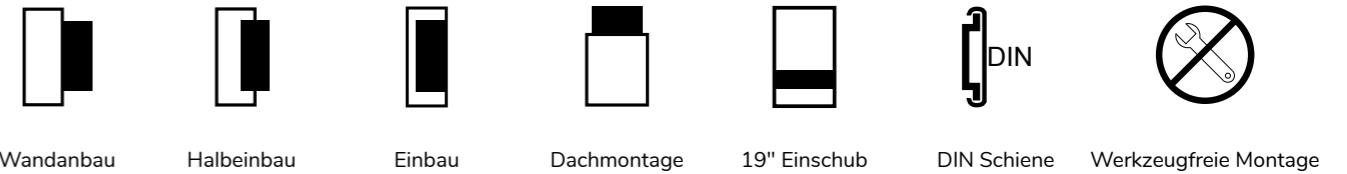

Schutzklassen gemäss IEC 60529



Die einzelnen Schutzklassen finden Sie auf Seite 182.

Verschiedene Symbole



DIE SEIFERT UNTERNEHMENSGRUPPE



SEIFERT SYSTEMS GmbH Deutschland

Albert-Einstein-Str. 3
42477 Radevormwald

☎ +49 2195 68994-0
✉ info.de@seifertsystems.com
🌐 www.seifertsystems.com



SEIFERT SYSTEMS Ltd. Malta

HF 09/10, Hal Far Industrial Estate
Birzebbuga BBG 3000

☎ +356 2220 7000
✉ info@seifertsystems.com
🌐 www.seifertsystems.com



SEIFERT SYSTEMS GmbH Österreich

Bärnthäl 1
4901 Ottnang

☎ +43 7676 207120
✉ info.at@seifertsystems.com
🌐 www.seifertsystems.com



SEIFERT SYSTEMS AG Schweiz

Wilerstraße 16
4563 Gerlafingen

☎ +41 32 6753551
✉ info.ch@seifertsystems.com
🌐 www.seifertsystems.com



SEIFERT SYSTEMS Ltd. Italien

Vertriebsbüro
26100 Cremona

☎ +39 349 2594524
✉ info.it@seifertsystems.com
🌐 www.seifertsystems.com

SEIFERT SYSTEMS Ltd. Skandinavien / Baltikum

Vertriebsbüro
25421 Pinneberg

☎ +49 2195 68994-40
✉ info.sk@seifertsystems.com
🌐 www.seifertsystems.com



SEIFERT SYSTEMS SA Frankreich

Wilerstraße 16
CH - 4563 Gerlafingen

☎ +33 7 65298156
✉ info.fr@seifertsystems.com
🌐 www.seifertsystems.com



SEIFERT SYSTEMS Inc. USA

75 Circuit Drive
North Kingstown, RI 02852

☎ +1 401-294-6960
✉ info.us@seifertsystems.com
🌐 www.seifertinc.com



C. D. Automation Pvt. Ltd. Indien

8, Parsee Church Street, 3rd floor
Kolkata - 7000 001

☎ +91 33 2215 7080
✉ ananda.roy@seifertsystems.com
🌐 www.cdautomation.co.in



SEIFERT SYSTEMS Pty Ltd. Australien

105 Lewis Road
Wantirna South, Victoria 3152

☎ +61 3 98011906
✉ info@seifertsystems.com.au
🌐 www.seifertsystems.com.au



